

**ΑΓΡΟΜΕΞ Α.Ε.Β.Ε**  
ΑΓΡΟΤΙΚΟΣ ΜΗΧΑΝΙΚΟΣ ΕΞΟΠΛΙΣΜΟΣ



**ΤΙΜΟΚΑΤΑΛΟΓΟΣ**  
**ΜΗΧΑΝΗΜΑΤΩΝ & ΕΞΑΡΤΗΜΑΤΩΝ**  
**— 2019 —**





## **ΑΓΡΟΜΕΞ ΑΕΒΕ από το 1982**

Αγαπητοί συνεργάτες,

Η εταιρεία «**ΑΓΡΟΜΕΞ ΑΕΒΕ**» κλείνοντας **36 ΧΡΟΝΙΑ επιτυχημένης πορείας**, σας παρουσιάζει το Νέο της τιμοκατάλογο εμπλουτισμένο με πολλά ΝΕΑ προϊόντα με ισχύ από 12/11/18.

Ο Νέος τιμοκατάλογος διαθέτει νέα δομή προς διευκόλυνση σας (πλήρη τεχνικά χαρακτηριστικά και πληροφορίες των μηχανημάτων, διαγράμματα και φωτογραφίες. Με τον τρόπο αυτό προσπαθήσαμε να παρέχουμε εύκολη πρόσβαση και ευελιξία στη χρήση του τιμοκαταλόγου μας, σε όλους τους συνεργάτες μας.

Επίσης, στο νέο μας τιμοκατάλογο, όπου υπάρχει ένδειξη **WEB VIDEO**, μπορείτε να δείτε τα βίντεο πολλών μηχανημάτων μας σε λειτουργία στο site της εταιρείας μας [www.agromex.gr](http://www.agromex.gr).

### **ΟΡΟΙ ΣΥΝΕΡΓΑΣΙΑΣ**

#### **ΠΑΡΑΓΓΕΛΙΕΣ ΜΗΧΑΝΗΜΑΤΩΝ**

- Όλες οι παραγγελίες μηχανημάτων & εξαρτημάτων μεταφέρονται ΔΩΡΕΑΝ, από δικά μας μεταφορικά μέσα, μέχρι τα πρακτορεία των Αθηνών.
- Η επιλογή του πρακτορείου μεταφοράς καθώς και τα έξοδα αποστολής αφορούν και επιβαρύνουν τον πελάτη.
- Η εταιρεία αναλαμβάνει την ασφαλή μεταφορά και παράδοση των παραγγελθέντων εμπορευμάτων σε πρακτορείο επιλογής σας και δεν φέρει καμία ευθύνη για οποιαδήποτε φθορά μετά την παράδοση αυτών στο πρακτορείο.
- Παραγγελίες αξίας κάτω των 100 ευρώ χωρίς ΦΠΑ δεν αποστέλλονται με πρακτορείο μεταφοράς, αλλά με εναλλακτικούς τρόπους διακίνησης (courier), που η εταιρεία συνεργάζεται.
- Παραγγελίες που δίνονται μέχρι τις 11:00 πμ και αφορούν έτοιμα προϊόντα αποστέλλονται αυθημερόν. Προτεραιότητα δίνεται στις παραγγελίες που αποστέλλονται μέσω email ή φαξ.
- Η κυριότητα των πωληθέντων εμπορευμάτων διατηρείται από την εταιρεία μας μέχρι την εξόφληση της οφειλής από τον αγοραστή. Ο αγοραστής είναι υποχρεωμένος να επιστρέφει τα εμπορεύματα σε πρώτη ζήτηση, εφόσον δεν τηρεί τους γενικούς όρους συνεργασίας.
- Επιστροφές εμπορευμάτων θα γίνονται δεκτές εντός 10 ημερών και μόνο κατόπιν συνεννόησης με το αρμόδιο τμήμα. Τα επιστρεφόμενα μηχανήματα θα πρέπει να είναι αχρησιμοποίητα και να βρίσκονται στην αρχική τους εργοστασιακή συσκευασία.

#### **ΜΗΧΑΝΗΜΑΤΑ ΠΡΟΣ ΕΛΕΓΧΟ ΚΑΙ ΕΠΙΣΚΕΥΗ:**

- Σε περίπτωση αποστολής μηχανημάτων προς έλεγχο και επισκευή, θα πρέπει πρωτίστως να ενημερώνεται το αρμόδιο τμήμα της εταιρείας μας.
- Τα μηχανήματα προς επισκευή θα πρέπει να συνοδεύονται με το σχετικό Δελτίο Αποστολής ειδάλλως δεν θα παραλαμβάνονται. Τα δε έξοδα αποστολής επιβαρύνουν τον πελάτη.
- Τα μηχανήματα που έχουν πουληθεί κατόπιν ειδικής παραγγελίας, **ΔΕΝ επιστρέφονται.**
- Όσοι από τους συνεργάτες μας αποστέλλουν μηχανήματα προς επισκευή, θα πρέπει να συνυπολογίζουν τον χρόνο επιδιόρθωσης, που κυμαίνεται από 3-5 εργάσιμες ημέρες.

#### **ΠΑΡΑΓΓΕΛΙΕΣ ΑΝΤΑΛΛΑΚΤΙΚΩΝ**

- Η αποστολή ανταλλακτικών γίνεται ΜΟΝΟ μέσω courier, με χρέωση αποστολέα, ΑΝΤΙΚΑΤΑΒΟΛΗ ΜΕΤΡΗΤΟΙΣ. Τα έξοδα αποστολής θα αναφέρονται στο εκάστοτε τιμολόγιο πώλησης. Η εταιρεία συνεργάζεται με την ΓΕΝΙΚΗ ΤΑΧΥΔΡΟΜΙΚΗ COURIER.
- Επιστροφές ανταλλακτικών θα γίνονται δεκτές ΜΟΝΟ σε περίπτωση λανθασμένης αποστολής τους εντός 10 ημερών από την ημερομηνία έκδοσης του τιμολογίου και ΜΟΝΟ αν είναι αχρησιμοποίητα και στην αρχική τους συσκευασία.
- Καμία επιστροφή ανταλλακτικών δεν θα γίνεται δεκτή αν δεν προηγηθεί συνεννόηση με το αρμόδιο τμήμα και τα έξοδα επιστροφής θα χρεώνονται στον πελάτη.



## ΤΙΜΕΣ ΤΙΜΟΚΑΤΑΛΟΓΟΥ – ΤΡΟΠΟΣ ΠΛΗΡΩΜΗΣ – ΕΚΠΤΩΣΕΙΣ

- Οι τιμές του τιμοκαταλόγου είναι προτεινόμενες τιμές λιανικής και δεν συμπεριλαμβάνουν ΦΠΑ.
- Η εταιρεία ΑΓΡΟΜΕΞ ΑΕΒΕ διατηρεί το δικαίωμα αλλαγής τιμών χωρίς προηγούμενη προειδοποίηση λόγω των κυμαινόμενων συναλλαγματικών ισοτιμιών και τυχόν εργοστασιακών αυξήσεων.
- Οι τιμές του τιμοκαταλόγου είναι ΜΕΤΡΗΤΟΙΣ χωρίς επιπλέον έκπτωση.
- Οι συνεργάτες που πληρώνουν με επιταγή θα ενημερωθούν ξεχωριστά από τους Πωλητές τους για τον χρόνο αποπληρωμής με απαραίτητη προϋπόθεση την αποστολή της επιταγής το 1ο δεκαήμερο του εκάστοτε μηνός με την ΓΕΝΙΚΗ ΤΑΧΥΔΡΟΜΙΚΗ courier με χρέωση παραλήπτη (ΑΓΡΟΜΕΞ ΑΕΒΕ).
- Οι εκπτώσεις επί του τιμοκαταλόγου θα σας γνωστοποιηθούν από τους Πωλητές μας.
- Η εκπρόθεσμη εξόφληση των προϊόντων θα επιβαρύνεται με τους νόμιμους τόκους. Σε περίπτωση υπέρβασης των ημερών αποπληρωμής, το Λογιστήριο μας θα εκδίδει ΤΙΜΟΛΟΓΙΟ ΤΟΚΩΝ βάσει του εκάστοτε επιτοκίου Τραπεζής.

## ΕΠΙΚΟΙΝΩΝΙΑ:

Για την καλύτερη και συντομότερη εξυπηρέτησή σας, οι παραγγελίες σας μπορούν να δίδονται με τους εξής τρόπους:

- Μέσω fax : 22950-42960
- Μέσω e-mail: [info@agromex.gr](mailto:info@agromex.gr)
- Τηλεφωνικώς στα τηλέφωνα: 22950-42951 έως 957 & κινητό 6944683472

### • ΤΜΗΜΑ ΔΙΕΚΠΕΡΑΙΩΣΗΣ ΠΑΡΑΓΓΕΛΙΩΝ:

**ΧΕΙΛΑΚΟΣ ΔΗΜΗΤΡΙΟΣ  
ΚΑΡΑΝΙΚΟΛΑΣ ΣΙΔΕΡΗΣ  
ΔΗΛΗΜΗΤΗ ΝΙΚΟΛΕΤΑ**

Email τμήματος παραγγελιών:  
[sideris76@agromex.gr](mailto:sideris76@agromex.gr) , [dilimitinicole@agromex.gr](mailto:dilimitinicole@agromex.gr)

### • ΤΜΗΜΑ ΑΝΤΑΛΛΑΚΤΙΚΩΝ:

**ΚΑΡΑΔΗΜΟΣ ΓΙΑΝΝΗΣ**

Email τμήματος ανταλλακτικών:  
[antallaktika@agromex.gr](mailto:antallaktika@agromex.gr)

### • ΣΥΝΕΡΓΕΙΟ: ΚΑΝΑΚΗΣ ΓΙΩΡΓΟΣ

### • ΤΜΗΜΑ ΠΩΛΗΣΕΩΝ:

ΠΩΛΗΤΕΣ	ΤΗΛΕΦΩΝΟ	ΠΕΡΙΟΧΗ ΕΥΘΥΝΗΣ
ΚΕΦΑΛΑΣ ΠΑΝΑΓΙΩΤΗΣ	6951 - 972114	Κρήτη - Δωδεκάνησα - μέρος Αττικής
ΚΩΝΣΤΑΝΤΙΝΟΠΟΥΛΟΣ ΓΙΑΝΝΗΣ	6940 - 295144	Πελοπόννησος - Νησιά Ιονίου - Χίος - Μυτιλήνη - μέρος Αττικής
ΜΑΚΡΟΔΗΜΗΤΡΗΣ ΔΗΜΗΤΡΗΣ	6945 - 872305	Στερεά Ελλάδα - Κυκλάδες - Σάμος - Ικαρία - μέρος Αττικής
ΠΑΠΑΔΟΠΟΥΛΟΣ ΒΑΣΙΛΗΣ	6944 - 683471	Θεσσαλία - Μακεδονία - Θράκη - Ήπειρος - Κέρκυρα - Λήμνος - Σποράδες

### • ΔΙΕΥΘΥΝΣΗ ΠΩΛΗΣΕΩΝ:

**ΣΥΜΕΩΝΙΔΗΣ ΓΙΑΝΝΗΣ**

### • ΤΜΗΜΑ MARKETING & ΔΙΑΦΗΜΙΣΗΣ:

**ΔΗΛΗΜΗΤΗ ΝΙΚΟΛΕΤΑ**

Email: [dilimitinicole@agromex.gr](mailto:dilimitinicole@agromex.gr)

### • ΛΟΓΙΣΤΗΡΙΟ:

**ΜΗΤΡΟΥ ΑΡΙΣΤΕΑ**

Email λογιστηρίου: [aristeamitrou@agromex.gr](mailto:aristeamitrou@agromex.gr)

**ΚΟΤΣΙΡΑΣ ΓΙΑΝΝΗΣ**

### • ΟΙΚΟΝΟΜΙΚΗ ΔΙΕΥΘΥΝΣΗ :

**ΔΗΛΗΜΗΤΗ ΝΕΛΛΑ**

Email: [info@agromex.gr](mailto:info@agromex.gr)

• **ΣΥΝΕΡΓΑΖΟΜΕΝΕΣ ΤΡΑΠΕΖΕΣ:**

ΤΡΑΠΕΖΕΣ	ΥΠΟΚΑΤΑΣΤΗΜΑ / ΛΟΓΑΡΙΑΣΜΟΙ	IBAN ΛΟΓΑΡΙΑΣΜΟΙ
 ALPHA BANK	(153) 153002320004657	GR 2401401530153002320004657
 ΤΡΑΠΕΖΑ ΠΕΙΡΑΙΩΣ	(2024) 5024089791051	GR 5401720240005024089791051
 ΕΘΝΙΚΗ ΤΡΑΠΕΖΑ	(167) 16747015267	GR 0801101670000016747015267
 Eurobank	0026.0205.750200.0009877	GR 2402602050000750200009877
 attica bank	(167) 84856690	GR 130160167000000084856690
 ΠΑΓΚΡΗΤΙΑ ΣΥΝΕΤΑΙΡΙΣΤΙΚΗ ΤΡΑΠΕΖΑ	(055) 300002793958	GR 8608700550000300002793958

• **ΕΠΩΝΥΜΙΑ ΔΙΚΑΙΟΥΧΟΥ: ΑΓΡΟΜΕΞ ΑΕΒΕ**

- Κατά την διαδικασία εμπάσματος, παρακαλούμε να δίνετε προσοχή ώστε η επωνυμία του καταθέτη να συμφωνεί με τα στοιχεία που έχει εκδοθεί το παραστατικό πώλησης.

**ΟΡΟΙ ΕΓΓΥΗΣΗΣ:**

- Παρέχεται **εγγύηση καλής λειτουργίας** από την εταιρεία μας, με την προσκόμιση του σχετικού παραστατικού πώλησης. Η εγγύηση **ισχύει** είτε από την ημερομηνία αγοράς του μηχανήματος από την εταιρεία μας είτε από την ημερομηνία πώλησης του μηχανήματος προς το πελάτη σας προσκομίζοντας την ανάλογη ΑΠΟΔΕΙΞΗ ΛΙΑΝΙΚΗΣ ή ΤΙΜΟΛΟΓΙΟ ΠΩΛΗΣΗΣ.
- Η εγγύηση παρέχεται για το συγκεκριμένο προϊόν και δεν αναγνωρίζονται άλλες απαιτήσεις άμεσες ή έμμεσες.
- Οι πάσης φύσεως ηλεκτροκινητήρες **δεν καλύπτονται** της εγγύησης καθότι οι τυχόν βλάβες προκαλούνται από εξωτερικούς παράγοντες όπως: Λανθασμένη συνδεσμολογία, πτώση τάσεως, υπερφόρτωση, κακός χειρισμός, κλπ.
- Οι βλάβες των μηχανημάτων επιδιορθώνονται ΜΟΝΟ στην έδρα της εταιρείας μας. Εφόσον στο μηχάνημα έχει παρέμβει τρίτος, η εγγύηση **δεν ισχύει**.
- Η εγγύηση αφορά την αντικατάσταση του ελαττωματικού μέρους και όχι την αντικατάσταση ολοκλήρου του μηχανήματος.

**ΕΙΣΦΟΡΑ ΑΝΑΚΥΚΛΩΣΗΣ:**

Σύμφωνα με τα προεδρικά διατάγματα 117/2004, ΦΕΚ 82/05-03-04 & 15/2006, ΦΕΚ 12/03-02-06, που αναφέρονται στην οδηγία της Ε.Ε Νο.2002/96/ΕC υποχρεούμαστε ως εισαγωγείς να καταβάλουμε εισφορά στην εταιρεία ΑΝΑΚΥΚΛΩΣΗ ΣΥΣΚΕΥΩΝ ΑΕ, για την ανακύκλωση των ηλεκτρικών και ηλεκτρονικών μερών μηχανημάτων, που διαθέτουμε στην Ελληνική αγορά. Η ανωτέρω εισφορά θα εμπεριέχεται στα τιμολόγια που θα εκδίδει η εταιρεία μας σε ξεχωριστή στήλη και θα έχει άμεση σχέση με το βάρος του προϊόντος. Η χρέωση θα ανέρχεται σε 0,11 ευρώ/κιλό πλέον Φ.Π.Α. Ο Α.Μ.Π της εταιρείας μας είναι ο 00748.

- Η εταιρεία διατηρεί το δικαίωμα αλλαγής τιμών καθώς και τεχνικών χαρακτηριστικών χωρίς προηγούμενη ειδοποίηση του πελάτη.
- Η εταιρεία δεν ευθύνεται για τυχόν τυπογραφικά λάθη.

Απαγορεύεται η ανατύπωση του παρόντος τιμοκαταλόγου ή μέρος αυτού καθώς & φωτογραφιών που έχουν υποστεί ψηφιακή επεξεργασία χωρίς την σύμφωνη και έγγραφη έγκριση της εταιρείας ΑΓΡΟΜΕΞ ΑΕΒΕ, βάσει του νόμου 2121/1993. Αρμόδια για επίλυση των διαφορών είναι τα δικαστήρια ΑΘΗΝΩΝ.

**ΠΙΣΤΟΠΟΙΗΣΗ "CE" - ΔΗΛΩΣΗ ΣΥΜΜΟΡΦΩΣΗΣ:**

- Όλα τα συγκροτήματα κατασκευής της εταιρείας ΑΓΡΟΜΕΞ ΑΕΒΕ είναι εναρμονισμένα με την 2006/42/ΕΚ οδηγία της Ευρωπαϊκής Ένωσης. Η οδηγία αυτή αφορά ψεκαστικά συγκροτήματα, θρυμματιστές κλαδιών, ηλεκτροπαραγωγά ζεύγη, πλυστικά υψηλής πίεσεως, σκαπτικά, αντλητικά συγκροτήματα. Επίσης όλα τα μηχανήματα που εμπορευόμαστε διαθέτουν πιστοποιητικό συμμόρφωσης "CE".

Είμαστε στη διάθεση σας για οποιαδήποτε συμπληρωματική πληροφορία η διευκρίνιση χρειαστείτε,

Ευχόμαστε Καλές Δουλειές,

Για την ΑΓΡΟΜΕΞ ΑΕΒΕ  
ΔΙΕΥΘΥΝΤΗΣ ΠΩΛΗΣΕΩΝ  
ΣΥΜΕΩΝΙΔΗΣ ΓΙΑΝΝΗΣ

## ΑΝΤΙΠΡΟΣΩΠΕΙΕΣ ΟΙΚΩΝ





# ΠΕΡΙΕΧΟΜΕΝΑ



ΣΕΛ. 1-3  
ΑΥΛΟΙ ΨΕΚΑΣΜΟΥ  
BRAGLIA ΙΤΑΛΙΑΣ

ΣΕΛ. 4-8  
ΑΝΤΑΛΛΑΚΤΙΚΑ  
ΑΥΛΩΝ  
BRAGLIA ΙΤΑΛΙΑΣ

ΣΕΛ. 9-11  
ΕΞΑΡΤΗΜΑΤΑ  
ΨΕΚΑΣΤΙΚΩΝ  
BRAGLIA ΙΤΑΛΙΑΣ

ΣΕΛ. 12-17  
ΜΠΕΚ ΨΕΚΑΣΤΙΚΩΝ  
ΜΗΧΑΝΗΜΑΤΩΝ -  
ΕΞΑΡΤΗΜΑΤΑ

ΣΕΛ. 18-25  
ΑΚΡΟΦΥΣΙΑ ΑΥΛΩΝ  
- ΜΠΕΚ  
BRAGLIA ΙΤΑΛΙΑΣ

ΣΕΛ. 26-35  
ΑΚΡΟΦΥΣΙΑ  
ΨΕΚΑΣΤΙΚΩΝ  
D15mm

ΣΕΛ. 36-39  
ΧΕΙΡΙΣΤΗΡΙΑ BRAGLIA  
ΕΞΑΡΤΗΜΑΤΑ  
ΜΑΝΟΜΕΤΡΑ  
ΓΛΥΚΕΡΙΝΗΣ

ΣΕΛ. 40-51  
ΕΞΑΡΤΗΜΑΤΑ -  
ΑΝΤΑΛΛΑΚΤΙΚΑ  
ΨΕΚΑΣΤΙΚΩΝ  
ΜΗΧΑΝΗΜΑΤΩΝ

ΣΕΛ. 52-54  
ΜΑΣΚΕΣ ΨΕΚΑΣΜΟΥ  
KASCO - MLA -  
ΦΟΡΜΕΣ ΨΕΚΑΣΜΟΥ

ΣΕΛ. 55-58  
ΕΞΑΡΤΗΜΑΤΑ -  
ΑΝΤΑΛΛΑΚΤΙΚΑ  
ΦΙΛΤΡΑ ΨΕΚΑΣΜΟΥ

ΣΕΛ. 59-60  
ΨΕΚΑΣΤΙΚΕΣ ΑΝΤΛΙΕΣ  
ΑΝΝΟΝΙ REVERBERI  
ΨΕΚΑΣΤΙΚΑ  
ΣΥΓΚΡΟΤΗΜΑΤΑ

ΣΕΛ. 61-62  
ΑΝΤΑΛΛΑΚΤΙΚΑ  
ΧΕΙΡΙΣΤΗΡΙΩΝ  
- ΑΝΤΛΙΩΝ  
ΑΝΝΟΝΙ REVERBERI

ΣΕΛ. 63-65  
ΑΝΑΡΤΩΜΕΝΑ  
ΨΕΚΑΣΤΙΚΑ -  
ΜΠΑΡΕΣ ΨΕΚΑΣΜΟΥ

ΣΕΛ. 66-67  
ΨΕΚΑΣΤΙΚΕΣ  
ΜΕΜΒΡΑΝΟΦΟΡΕΣ  
ΑΝΤΛΙΕΣ FARMATE

ΣΕΛ. 68-75  
ΨΕΚΑΣΤΙΚΕΣ  
ΕΜΒΟΛΟΦΟΡΕΣ ΑΝΤΛΙΕΣ  
FARMATE- ΨΕΚΑΣΤΙΚΑ  
ΣΥΓΚΡΟΤΗΜΑΤΑ

ΣΕΛ. 76  
ΛΑΣΤΙΧΟ ΨΕΚΑΣΜΟΥ  
- ΑΝΕΜΕΣ  
ΨΕΚΑΣΤΙΚΩΝ





















ΣΕΛ. 77-85  
ΠΑΡΕΛΚΟΜΕΝΑ  
ΨΕΚΑΣΤΙΚΩΝ -  
ΑΝΤΑΛΛΑΚΤΙΚΑ  
ΑΝΤΛΙΩΝ

ΣΕΛ. 86  
ΕΝΤΟΜΟΠΑΓΙΔΕΣ  
- ΦΛΟΓΙΣΤΡΑ  
ΑΠΕΝΤΟΜΩΣΗΣ

ΣΕΛ. 87-89  
ΨΕΚΑΣΤΗΡΕΣ -  
ΘΕΙΩΤΗΡΕΣ  
FARMATE

ΣΕΛ. 90-95  
ΨΕΚΑΣΤΗΡΕΣ -  
ΘΕΙΩΤΗΡΕΣ VOLPI -  
AGR - ΘΕΙΩΤΗΡΕΣ  
GAMBERINI



ΣΕΛ. 96-105	<b>ΒΕΝΖΙΝΟΚΙΝΗΤΗΡΕΣ BRILLIANT</b>	ΣΕΛ. 106-110	<b>ΒΕΝΖΙΝΟΚΙΝΗΤΗΡΕΣ LIANLONG</b>	ΣΕΛ. 111	<b>ΚΙΝΗΤΗΡΕΣ CRAMER (ΒΕΝΖΙΝΗΣ - DIESEL)</b>	ΣΕΛ. 112-116	<b>ΑΝΤΛΗΤΙΚΑ ΒΕΝΖΙΝΟΚΙΝΗΤΑ - ΠΥΡΟΣΒΕΣΤΙΚΑ ΣΥΓΚΡΟΤΗΜΑΤΑ</b>
							
ΣΕΛ. 117	<b>ΑΝΤΛΗΤΙΚΑ - ΓΕΝΗΤΡΙΕΣ ΜΕ ΚΙΝΗΤΗΡΑ MITSUBISHI</b>	ΣΕΛ. 118-122	<b>ΓΕΝΗΤΡΙΕΣ ΒΕΝΖΙΝΟΚΙΝΗΤΕΣ LIANLONG</b>	ΣΕΛ. 123	<b>ΑΝΤΛΗΤΙΚΑ - ΓΕΝΗΤΡΙΕΣ DIESEL CRAMER</b>	ΣΕΛ. 124-128	<b>ΓΕΝΗΤΡΙΕΣ - ΤΡΑΚΤΕΡΟΓΕΝΗΤΡΙΕΣ SINCRO</b>
							
ΣΕΛ. 129-133	<b>ΠΛΥΣΤΙΚΑ ΜΗΧΑΝΗΜΑΤΑ DANAU - ΕΞΑΡΤΗΜΑΤΑ ΠΛΥΣΤΙΚΩΝ</b>	ΣΕΛ. 134	<b>ΛΑΔΙ ΓΙΑ ΔΙΧΡΟΝΟΥΣ ΚΙΝΗΤΗΡΕΣ AGROMEX TECHOIL</b>	ΣΕΛ. 135-138	<b>ΑΛΥΣΟΠΡΙΟΝΑ - ΚΟΝΤΑΡΟΠΡΙΟΝΑ ZOMAX - CRAFTOP</b>	ΣΕΛ. 139-144	<b>ΜΠΟΥΖΙ - ΑΛΥΣΙΔΕΣ -ΛΑΜΕΣ ΑΛΥΣΟΠΡΙΟΝΩΝ</b>
							
ΣΕΛ. 145-146	<b>ΠΟΛΥΜΗΧΑΝΗΜΑΤΑ KAWASAKI - CRAFTOP</b>	ΣΕΛ. 147-149	<b>ΘΑΜΝΟΚΟΠΤΙΚΑ CRAFTOP - BLUE BIRD - KAWASAKI</b>	ΣΕΛ. 150	<b>ΠΑΡΕΛΚΟΜΕΝΑ ΘΑΜΝΟΚΟΠΤΙΚΩΝ</b>	ΣΕΛ. 151-152	<b>ΚΕΦΑΛΕΣ ΘΑΜΝΟΚΟΠΤΙΚΩΝ</b>
							
ΣΕΛ. 153-157	<b>ΜΙΣΙΝΕΖΕΣ ΘΑΜΝΟΚΟΠΤΙΚΩΝ</b>	ΣΕΛ. 158-161	<b>ΔΙΣΚΟΙ ΘΑΜΝΟΚΟΠΤΙΚΩΝ - ΑΝΑΡΤΗΡΕΣ ΘΑΜΝΟΚΟΠΤΙΚΩΝ</b>	ΣΕΛ. 162-165	<b>ΓΥΑΛΙΑ - ΜΑΣΚΕΣ ΠΡΟΣΤΑΣΙΑΣ</b>	ΣΕΛ. 166-168	<b>ΠΡΟΦΥΛΑΚΤΗΡΕΣ ΘΑΜΝΟΚΟΠΤΙΚΩΝ</b>
							

# ΠΕΡΙΕΧΟΜΕΝΑ



ΣΕΛ. 169-171	ΧΟΡΤΟΚΟΠΤΙΚΑ ΜΕ ΤΡΟΧΟΥΣ	ΣΕΛ. 172-175	ΜΗΧΑΝΕΣ ΓΚΑΖΟΝ - ΧΛΟΟΚΟΠΤΙΚΑ ΤΡΑΚΤΕΡ	ΣΕΛ. 176-177	ΜΗΧΑΝΗΜΑΤΑ ΜΠΑΤΑΡΙΑΣ BLUE BIRD	ΣΕΛ. 178	ΗΛΕΚΤΡΙΚΑ ΜΗΧΑΝΗΜΑΤΑ BLUE BIRD
							
ΣΕΛ. 179-181	ΨΑΛΙΔΙΑ ΜΠΟΡΝΤΟΥΡΑΣ - ΦΥΣΗΤΗΡΕΣ ΕΞΑΡΤΗΜΑΤΑ ΚΗΠΟΥ	ΣΕΛ. 182-183	ΜΟΤΟΤΡΙΒΕΛΕΣ - ΒΕΝΖΙΝΟΤΡΥΠΑΝΑ CRAFTOP - BLUE BIRD	ΣΕΛ. 184-185	ΜΗΧΑΝΗΜΑΤΑ ΕΛΞΗΣ - ΠΑΓΚΑΚΙΑ ΚΗΠΟΥ	ΣΕΛ. 186-191	ΧΕΙΡΟΠΡΙΟΝΑ - ΚΟΝΤΑΡΟΠΡΙΟΝΑ - ΨΑΛΙΔΙΑ SILKY - NISHIGAKI
							
ΣΕΛ. 192-197	ΨΑΛΙΔΙΑ ΟΚΑΤSUNE - VESCO ΦΥΤΕΥΤΙΚΑ - ΣΠΟΡΕΙΣ - ΔΕΤΙΚΑ	ΣΕΛ. 198-199	ΑΝΑΝΕΩΤΕΣ - ΚΥΛΙΝΔΡΟΙ ΓΚΑΖΟΝ ΑΠΟΡΡΟΦΗΤΗΡΕΣ ΦΥΛΛΩΝ	ΣΕΛ. 200-204	ΣΚΑΠΤΙΚΑ CRAMER - ΠΑΡΕΛΚΟΜΕΝΑ ΣΚΑΠΤΙΚΩΝ	ΣΕΛ. 205	ΕΡΠΥΣΤΡΙΟΦΟΡΑ ΜΗΧΑΝΗΜΑΤΑ - ΣΚΑΠΤΙΚΕΣ ΚΑΔΕΝΕΣ
							
ΣΕΛ. 206-211	ΗΛΕΚΤΡΑΝΤΙΕΣ ΕΠΙΦΑΝΕΙΑΣ	ΣΕΛ. 212-213	ΠΙΕΣΤΙΚΑ ΣΥΓΚΡΟΤΗΜΑΤΑ	ΣΕΛ. 214-216	ΠΙΕΣΤΙΚΑ ΔΟΧΕΙΑ - ΜΕΜΒΡΑΝΕΣ ΠΙΕΣΤΙΚΩΝ	ΣΕΛ. 217-218	ΑΝΤΛΙΕΣ ΣΥΝΤΡΙΒΑΝΙΩΝ ΤΟΥΛΟΥΜΠΕΣ - ΦΙΛΤΡΑ ΝΕΡΟΥ
							
ΣΕΛ. 219-228	ΕΞΑΡΤΗΜΑΤΑ ΑΝΤΛΙΩΝ ΠΙΕΣΤΙΚΩΝ ΜΗΧΑΝΗΜΑΤΩΝ - ΠΑΡΕΛΚΟΜΕΝΑ ΓΕΝΙΚΗΣ ΧΡΗΣΗΣ	ΣΕΛ. 229-233	ΥΠΟΒΡΥΧΙΕΣ ΑΝΤΛΙΕΣ ΚΑΘΑΡΩΝ ΥΔΑΤΩΝ - ΑΝΤΛΙΕΣ 4"-5"	ΣΕΛ. 234-235	ΣΩΜΑΤΑ - ΜΟΤΕΡ ΑΝΤΛΙΩΝ - ΠΗΓΑΔΙΩΝ - ΓΕΩΤΡΗΣΕΩΝ	ΣΕΛ. 236-237	ΠΙΝΑΚΕΣ ΓΙΑ ΑΝΤΛΙΕΣ - ΗΛΕΚΤΡΟΜΟΤΕΡ
							

ΣΕΛ. 238-245	ΥΠΟΒΡΥΧΙΕΣ ΑΝΤΛΙΕΣ ΟΜΒΡΙΩΝ - ΑΚΑΘΑΡΤΩΝ - ΛΥΜΑΤΩΝ	ΣΕΛ. 246-248	ΑΝΤΛΙΕΣ ΜΕΤΑΓΓΙΣΕΩΝ ROVER - ΠΑΡΕΛΚΟΜΕΝΑ	ΣΕΛ. 249-251	ΦΙΛΤΡΑ ΚΡΑΣΙΟΥ - ΛΑΔΙΟΥ ROVER - ΟΜΑC ΑΝΤΛΙΕΣ ΚΟSHIN	ΣΕΛ. 252-253	ΑΝΤΛΙΕΣ ΜΕΤΑΓΓΙΣΕΩΝ LIVERANI ΠΑΡΕΛΚΟΜΕΝΑ
ΣΕΛ. 254-255	ΚΑΝΟΝΙ ΘΟΥΡΥΒΟΥ ΓΕΡΑΒΑΛ ΕΞΑΡΤΗΜΑΤΑ - ΑΝΤΑΛΛΑΚΤΙΚΑ	ΣΕΛ. 256-259	ΣΠΑΣΤΗΡΕC - CΤΑΦΥΛΟΠΙΕCΤΗΡΙΑ ΟΜΑC - ΒΑΕCCO	ΣΕΛ. 260-263	ΜΗΧΑΝΗΜΑΤΑ ΕΛΑΙΟCΥΛΛΟΓΗC ΑGR GROUP	ΣΕΛ. 264	ΜΗΧΑΝΗΜΑΤΑ ΕΛΑΙΟCΥΛΛΟΓΗC ROLL IN - ΑGROLIVE
ΣΕΛ. 265-271	ΕΛΑΙΟΡΑΒΔΙCΤΙΚΑ ΜΗΧΑΝΗΜΑΤΑ ΜΠΑΤΑΡΙΑC ΖΑΝΟΝ - ΠΑΡΕΛΚΟΜΕΝΑ	ΣΕΛ. 272-276	ΝΕΑ ΗΛΕΚΤΡΙΚΑ ΕΡΓΑΛΕΙΑ ΖΑΝΟΝ - ΜΠΑΤΑΡΙΑC DRIVE ΖΑΝΟΝ	ΣΕΛ. 277-278	ΜΠΑΤΑΡΙΑC - ΦΟΡΤΙCΤΕC - ΨΑΛΙΔΙ ΜΠΑΤΑΡΙΑC VOLPI	ΣΕΛ. 279-281	ΗΛΕΚΤΡΟΝΙΚΑ ΨΑΛΙΔΙΑ ΖΑΝΟΝ, ΠΡΟΕΚΤΑCΕΙC - ΠΑΡΕΛΚΟΜΕΝΑ ΨΑΛΙΔΙΩΝ
ΣΕΛ. 282-283	ΗΛΕΚΤΡΟΝΙΚΟ ΔΕΤΙΚΟ ΖΑΝΟΝ - ΚΕΦΑΛΗ ΕΛΑΙΟΡΑΒΔΙCΤΙΚΩΝ COMBI	ΣΕΛ. 284-293	ΕΞΑΡΤΗΜΑΤΑ ΕΛΑΙΟΡΑΒΔΙCΤΙΚΩΝ ΚΑΙ ΚΛΑΔΕΥΤΙΚΩΝ ΜΗΧΑΝΗΜΑΤΩΝ ΑΕΡΟC	ΣΕΛ. 294-301	ΑΕΡΟCΥΜΠΙΕCΤΕC ΑGR-ΖΑΝΟΝ	ΣΕΛ. 302-306	CΧΙCΤΕC ΖΑΝΟΝ - SHARK, ΒΑCΕΙC ΑΠΟΘΗΚΕΥCΗC ΞΥΛΟΝ
ΣΕΛ. 307-319	ΘΡΥΜΜΑΤΙCΤΕC ΚΛΑΔΙΩΝ SHARK - ΑGRINOVA - GTM - ΖΑΝΟΝ - GANDINI	ΣΕΛ. 320-321	ΦΡΕΖΕC ΖΑΝΟΝ	ΣΕΛ. 322-330	ΚΑΤΑCΤΡΟΦΕΙC ΖΑΝΟΝ	ΣΕΛ. 331-339	ΚΟΥΤΙΑ ΑΠΟΘΗΚΕΥCΗC - ΜΠΑΤΑΡΙΑC - ΦΑΚΟΙ - POWER BANK VARTA - ΕΚΚΙΝΗΤΕC NOCO GENIUS





Από το 1950, που ιδρύθηκε η εταιρεία BRAGLIA, κατάφερε να αναδειχθεί ως ο μεγαλύτερος κατασκευαστής παγκοσμίως στους αυλούς ψεκασμού. Διαθέτει την πληρέστερη γκάμα και τα προϊόντα της καλύπτουν όλα τα πεδία εφαρμογών. Κύρια χαρακτηριστικά, ο εργονομικός και πρωτοποριακός σχεδιασμός, τα χαμηλό βάρος, η υψηλή νεφοποίηση και η οικονομία που παρέχει στον χρήστη. Δυνατότητα επιλογής μεγάλης γκάμας ακροφύσιων (ALBUZ Γαλλίας) ανάλογα με τις ανάγκες και το είδος της καλλιέργειας. Διαρκή παρακαταθήκη ανταλλακτικών σε όλα τα μοντέλα.

### ΑΥΛΟΣ TURBO 400

Α/Α	ΚΩΔΙΚΟΣ	ΜΗΚΟΣ (cm)	ΑΚΡΟΦΥΣΙΟ	ΠΑΡΟΧΗ (Lt/min)	ΠΙΕΣΗ (Bar)	ΒΑΡΟΣ (gr)	ΛΙΑΝΙΚΗ ΤΙΜΗ
1	11726-901-162	40	M15x1 - Ø 1,5	70	50	620	42 €



Ο Νο 1 ΑΥΛΟΣ ΣΕ ΠΩΛΗΣΕΙΣ ΣΤΟΝ ΚΟΣΜΟ



- G 1/2M
- ΥΨΗΛΗ ΝΕΦΟΠΟΙΗΣΗ 3500 ΜΙΚΡΟΣΤΑΓΟΝΙΔΙΑ/INCH<sup>2</sup>



### ΑΥΛΟΣ TURBO 400 METAL

Α/Α	ΚΩΔΙΚΟΣ	ΜΗΚΟΣ (cm)	ΑΚΡΟΦΥΣΙΟ	ΠΑΡΟΧΗ (Lt/min)	ΠΙΕΣΗ (Bar)	ΒΑΡΟΣ (gr)	ΛΙΑΝΙΚΗ ΤΙΜΗ
2	11726-901-4	40	M15x1 - Ø 1,5	70	50	840	60 €



- ΜΕ ΕΝΣΩΜΑΤΩΜΕΝΟ ΜΑΣΤΟ ΕΛΕΥΘΕΡΗΣ ΠΕΡΙΣΤΡΟΦΗΣ G 1/2M
- ΥΨΗΛΗ ΝΕΦΟΠΟΙΗΣΗ 3500 ΜΙΚΡΟΣΤΑΓΟΝΙΔΙΑ/INCH<sup>2</sup>



### ΑΥΛΟΣ TURBO LUX NERO

Α/Α	ΚΩΔΙΚΟΣ	ΜΗΚΟΣ (cm)	ΑΚΡΟΦΥΣΙΟ	ΠΑΡΟΧΗ (Lt/min)	ΠΙΕΣΗ (Bar)	ΒΑΡΟΣ (gr)	ΛΙΑΝΙΚΗ ΤΙΜΗ
3	11746-901-46R	40	AMT ALBUZ D15 - Ø1.5	70	50	750	95 €



- ΜΕ ΕΝΣΩΜΑΤΩΜΕΝΟ ΜΑΣΤΟ ΕΛΕΥΘΕΡΗΣ ΠΕΡΙΣΤΡΟΦΗΣ G 1/2M
- ΔΙΑΚΟΠΤΗΣ ΑΣΦΑΛΕΙΑΣ
- ΒΑΘΜΟΝΟΜΗΜΕΝΗ ΕΠΙΛΟΓΗ ΑΚΡΟΦΥΣΙΟΥ
- ΥΨΗΛΗ ΝΕΦΟΠΟΙΗΣΗ 3500 ΜΙΚΡΟΣΤΑΓΟΝΙΔΙΑ/INCH<sup>2</sup>















ΑΥΛΟΙ ΨΕΚΑΣΜΟΥ

A/A 1		<b>PVC 30cm ΠΑΤΗΤΟΣ</b> • AMT ALBUZ D15 – Ø1.5 • 320 GR – 30 BAR • G 1/2M	<b>ΚΩΔΙΚΟΣ</b> 11727-904-1	<b>ΛΙΑΝΙΚΗ ΤΙΜΗ</b> 25 €
A/A 2		<b>PVC 30cm ΣΤΡΙΦΤΟΣ</b> • AMT ALBUZ D15 – Ø1.5 • 325 GR – 30 BAR • G 1/2M	<b>ΚΩΔΙΚΟΣ</b> 11731-904-3	<b>ΛΙΑΝΙΚΗ ΤΙΜΗ</b> 22 €
A/A 3		<b>ΜΕΤΑΛΛΙΚΟΣ 30cm ΠΑΤΗΤΟΣ</b> • AMT ALBUZ D7-Ø 1.5 • 580 GR – 40 BAR • G 1/2M	<b>ΚΩΔΙΚΟΣ</b> 11710-901-74	<b>ΛΙΑΝΙΚΗ ΤΙΜΗ</b> 29 €
A/A 4		<b>ΜΕΤΑΛΛΙΚΟΣ 60cm ΠΑΤΗΤΟΣ</b> • AMT ALBUZ D7 - Ø 1.5 • 750 GR – 40 BAR • G 1/2M	<b>ΚΩΔΙΚΟΣ</b> 1176-901-80	<b>ΛΙΑΝΙΚΗ ΤΙΜΗ</b> 31 €
A/A 5		<b>ΜΕΤΑΛΛΙΚΟΣ 100cm ΠΑΤΗΤΟΣ</b> • AMT ALBUZ D7 - Ø 1.5 • 1000 GR – 40 BAR • G 1/2M	<b>ΚΩΔΙΚΟΣ</b> 11717-901-160	<b>ΛΙΑΝΙΚΗ ΤΙΜΗ</b> 45 €
A/A 6		<b>ΜΕΤΑΛΛΙΚΟΣ 30cm ΣΤΡΙΦΤΟΣ</b> • AMT ALBUZ D7 - Ø 1.5 • 400 GR – 40 BAR • G 1/2M	<b>ΚΩΔΙΚΟΣ</b> 1179-901-42	<b>ΛΙΑΝΙΚΗ ΤΙΜΗ</b> 22 €
A/A 7		<b>ΜΕΤΑΛΛΙΚΟΣ 60cm ΣΤΡΙΦΤΟΣ</b> • AMT ALBUZ D7 - Ø 1.5 • 570 GR – 40 BAR • G 1/2M	<b>ΚΩΔΙΚΟΣ</b> 1175-901-48	<b>ΛΙΑΝΙΚΗ ΤΙΜΗ</b> 25 €
A/A 8		<b>ΜΕΤΑΛΛΙΚΟΣ 100cm ΣΤΡΙΦΤΟΣ</b> • AMT ALBUZ D7 - Ø 1.5 • 700 GR – 40 BAR • G 1/2M	<b>ΚΩΔΙΚΟΣ</b> 1178-901-54	<b>ΛΙΑΝΙΚΗ ΤΙΜΗ</b> 36 €
A/A 9		<b>SPOT 300 30cm</b> • AMT ALBUZ D15 – Ø1.5 • 660 GR – 40 BAR • G 1/2M	<b>ΚΩΔΙΚΟΣ</b> 11735-901-16	<b>ΛΙΑΝΙΚΗ ΤΙΜΗ</b> 45 €
A/A 10		<b>ΜΕΓΑΛΗ ΤΟΥΡΜΠΙΝΑ 42cm</b> • M15x1 – Ø 2.3 • 1300 GR – 60 BAR - 60° C • G 1/2M	<b>ΚΩΔΙΚΟΣ</b> 1177-901-34	<b>ΛΙΑΝΙΚΗ ΤΙΜΗ</b> 95 €
A/A 11		<b>ΜΕΓΑΛΗ ΤΟΥΡΜΠΙΝΑ 60cm</b> • M15x1 – Ø 2.3 • 1500 GR – 60 BAR - 60° C • G 1/2M	<b>ΚΩΔΙΚΟΣ</b> 1177-901-103	<b>ΛΙΑΝΙΚΗ ΤΙΜΗ</b> 98 €
A/A 12		<b>ΜΕΓΑΛΗ ΤΟΥΡΜΠΙΝΑ "EVO" 30cm</b> • M15x1 – Ø 2.3 • 1000 GR – 60 BAR - 60° C • G 1/2M	<b>ΚΩΔΙΚΟΣ</b> 11721-1303-21	<b>ΛΙΑΝΙΚΗ ΤΙΜΗ</b> 75 €
A/A 13		<b>ΜΕΓΑΛΗ ΤΟΥΡΜΠΙΝΑ "EVO" 67cm</b> • M15x1 – Ø 2.3 • 1600 GR – 60 BAR - 60° C • G 1/2M	<b>ΚΩΔΙΚΟΣ</b> 1177-901-10	<b>ΛΙΑΝΙΚΗ ΤΙΜΗ</b> 115 €



ΑΥΛΟΙ ΨΕΚΑΣΜΟΥ

A/A 1		<b>ΜΕΓΑΛΗ ΤΟΥΡΜΠΙΝΑ "LONG RANGE" 70cm</b> • M15x1 – Ø 4.5 • G 1/2M • 1600 GR – 110L/Min (MAX) – 60 BAR <b>ΚΑΤΑΛΛΗΛΟΣ ΓΙΑ ΨΕΚΑΣΜΟ ΨΗΛΩΝ ΔΕΝΤΡΩΝ ΑΚΤΙΝΑ ΔΡΑΣΗΣ (MAX) 19.5M†</b>	ΚΩΔΙΚΟΣ 11713-901-151	ΛΙΑΝΙΚΗ ΤΙΜΗ <b>120 €</b>
A/A 2		<b>ΠΛΥΣΤΙΚΟΣ ΡΥΘΜΙΖΟΜΕΝΟΣ 72cm</b> • M15x1 – Ø 1.5 • G 1/2M • 1600 GR – 250 BAR • 30L/Min (MAX) – 100° C	ΚΩΔΙΚΟΣ 11722-901-161	ΛΙΑΝΙΚΗ ΤΙΜΗ <b>145 €</b>
A/A 3		<b>ΠΥΡΟΣΒΕΣΗΣ ΡΥΘΜΙΖΟΜΕΝΟΣ 79cm</b> • M15x1 – Ø 4.5 • G 1/2M • 1200 GR – 250 BAR 50L/Min (MAX)	ΚΩΔΙΚΟΣ 11737-901-20	ΛΙΑΝΙΚΗ ΤΙΜΗ <b>260 €</b>
A/A 4		<b>ΑΜΠΕΛΟΥΡΓΙΚΟΣ ΚΥΡΤΟΣ 25cm</b> • 250 GR – 20 BAR • Ø 1.2 • G 1/2M	ΚΩΔΙΚΟΣ 1174-802-14C	ΛΙΑΝΙΚΗ ΤΙΜΗ <b>26 €</b>
A/A 5		<b>ΑΜΠΕΛΟΥΡΓΙΚΟΣ ΚΥΡΤΟΣ 50cm</b> • 270 GR – 20 BAR • Ø 1.2 • G 1/2M	ΚΩΔΙΚΟΣ 1174-802-14D	ΛΙΑΝΙΚΗ ΤΙΜΗ <b>28 €</b>
A/A 6		<b>ΑΜΠΕΛΟΥΡΓΙΚΟΣ ΚΥΡΤΟΣ 75cm</b> • 290 GR – 20 BAR • Ø 1.2 • G 1/2M	ΚΩΔΙΚΟΣ 1174-802-14M	ΛΙΑΝΙΚΗ ΤΙΜΗ <b>30 €</b>
A/A 7		<b>ΑΜΠΕΛΟΥΡΓΙΚΟΣ ΚΥΡΤΟΣ 100cm</b> • 300 GR – 20 BAR • Ø 1.2 • G 1/2M	ΚΩΔΙΚΟΣ 1174-802-14L	ΛΙΑΝΙΚΗ ΤΙΜΗ <b>32 €</b>
A/A 8		<b>SCARABEO ΤΡΙΠΛΗΣ ΔΕΣΜΗΣ 98cm</b> • 500 GR – 20 BAR • G 1/2M	ΚΩΔΙΚΟΣ 1173-901-8	ΛΙΑΝΙΚΗ ΤΙΜΗ <b>62 €</b>
A/A 9		<b>ΨΕΚΑΣΤΗΡΩΝ ΠΡΟΠΙΕΣΗΣ – ΠΛΑΤΗΣ 60cm</b> • 120 GR – 5 BAR • G 1/2M • Ø 8	ΚΩΔΙΚΟΣ 1172-901-2 109200	ΛΙΑΝΙΚΗ ΤΙΜΗ <b>13,50 €</b>
A/A 10		<b>ΖΙΖΑΝΙΟΚΤΟΝΙΑΣ 75 cm</b> • 550 GR – 10 BAR • G 1/2M	ΚΩΔΙΚΟΣ 11730-1903-10	ΛΙΑΝΙΚΗ ΤΙΜΗ <b>39,50 €</b>



**ΑΚΡΟΦΥΣΙΑ ΑΥΛΩΝ TURBO**

**ΑΚΡΟΦΥΣΙΑ ΑΥΛΩΝ TURBO 400 - TURBO 400 METAL**

ΟΜΠΡΕΛΛΑ	A/A	ΚΩΔΙΚΟΣ	ΔΙΑΜΕΤΡΟΣ	ΛΙΑΝΙΚΗ ΤΙΜΗ
 (M15X1)	1	16768-1802-49	∅ 1,0	4,10 €
	2	16768-1802-50	∅ 1,2	4,10 €
	3	16768-1802-51	∅ 1,5	4,10 €
	4	16768-1802-52	∅ 1,8	4,10 €
	5	16768-1802-53	∅ 2,0	4,10 €
	6	16768-1802-54	∅ 2,3	4,10 €
	7	16768-1802-16	∅ 2,5	4,10 €
	8	16768-1802-17	∅ 3,0	4,10 €
	9	16768-1802-18	∅ 3,5	4,10 €

ΣΚΟΥΠΑ	A/A	ΚΩΔΙΚΟΣ	ΔΙΑΜΕΤΡΟΣ	ΛΙΑΝΙΚΗ ΤΙΜΗ
 (M15X1)	10	16768-1801-4	∅ 1,0	10,50 €
	11	16768-1801-5	∅ 1,2	10,50 €
	12	16768-1801-6	∅ 1,5	10,50 €
	13	16768-1801-7	∅ 1,8	10,50 €
	14	16768-1801-9	∅ 2,5	10,50 €

**ΑΚΡΟΦΥΣΙΑ ΑΥΛΟΥ TURBO LUX NERO (D15mm)**

A/A	ΚΩΔΙΚΟΣ	ΔΙΑΜΕΤΡΟΣ	ΛΙΑΝΙΚΗ ΤΙΜΗ
15	16761-1802-44	∅ 0,8	1,35 €
16	16761-1802-45	∅ 1,0	1,35 €
17	16761-1802-46	∅ 1,2	1,35 €
18	16761-1802-47	∅ 1,5	1,35 €
19	16761-1802-48	∅ 1,8	1,35 €
20	16761-1802-55	∅ 2,0	1,35 €
21	16761-1802-68	∅ 2,3	1,35 €

**ΜΑΝΟΜΕΤΡΟ ΓΛΥΚΕΡΙΝΗΣ ΑΥΛΩΝ TURBO WIKAI**

A/A	ΚΩΔΙΚΟΣ	ΔΙΑΣΤΑΣΗ	ΠΙΕΣΗ	ΒΑΡΟΣ	ΛΙΑΝΙΚΗ ΤΙΜΗ
22	16746-1005-1	D 40 - G1/8M	0-80 BAR	60gr	14,90 €



**ΑΝΤΑΠΤΟΡΑΣ ΜΑΝΟΜΕΤΡΟΥ**

A/A	ΚΩΔΙΚΟΣ	ΣΠΕΙΡΩΜΑ	ΛΙΑΝΙΚΗ ΤΙΜΗ
23	16746-1702-42	G1/8F	2,85 €

**ΣΧΕΔΙΑΓΡΑΜΜΑ ΑΝΤΑΛΑΚΤΙΚΩΝ ΑΥΛΟΥ TURBO 400**

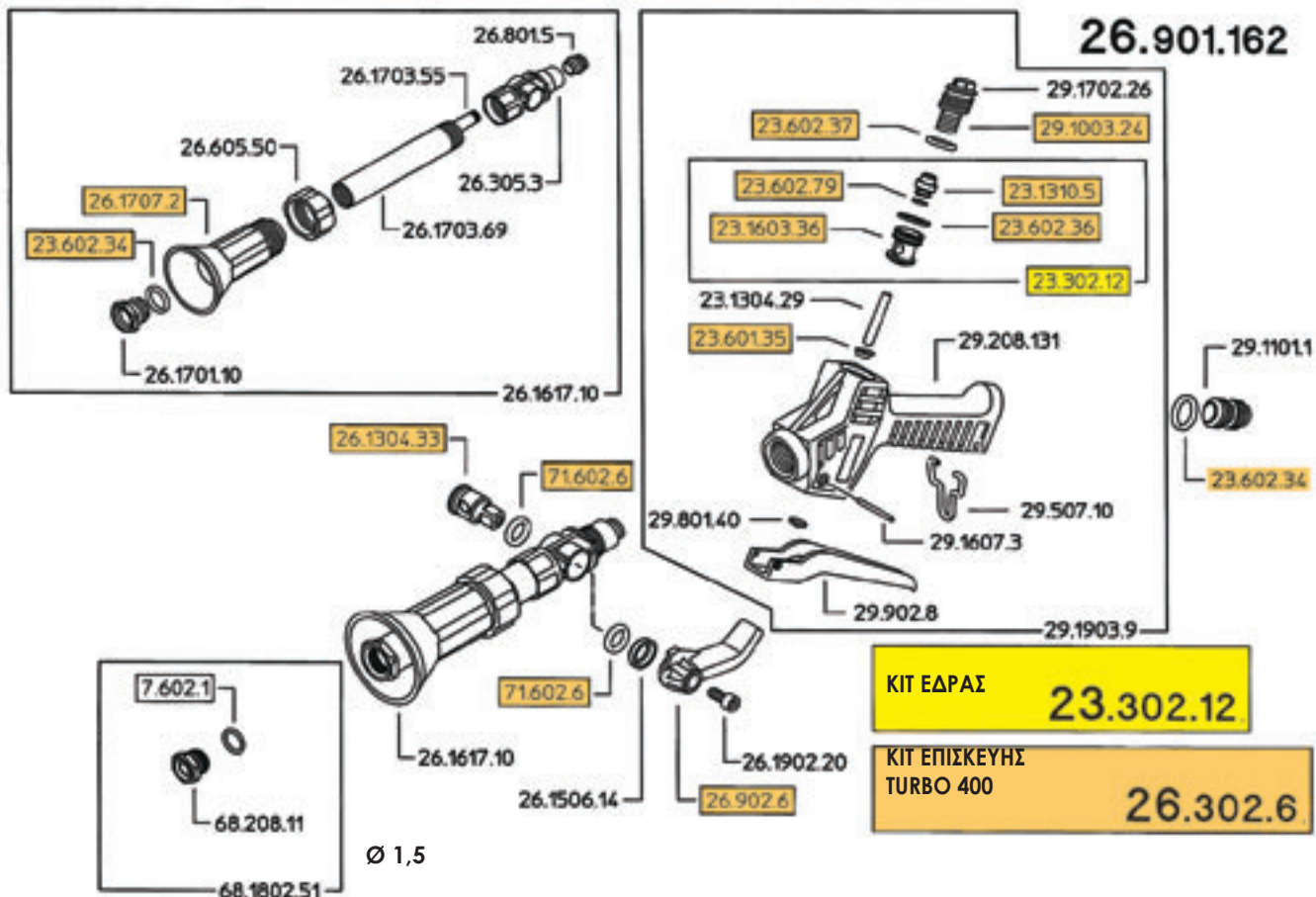





**ΚΙΤ ΕΠΙΣΚΕΥΗΣ (L)  
TURBO 400**

Α/Α	ΚΩΔΙΚΟΣ	ΠΕΡΙΓΡΑΦΗ	ΛΙΑΝΙΚΗ ΤΙΜΗ
1	16723-302-12	ΚΙΤ ΕΠΙΣΚΕΥΗΣ (L) TURBO 400 BRAGLIA	<b>10,00 €</b>



**ΚΙΤ ΕΠΙΣΚΕΥΗΣ (XL)  
TURBO 400**

Α/Α	ΚΩΔΙΚΟΣ	ΠΕΡΙΓΡΑΦΗ	ΛΙΑΝΙΚΗ ΤΙΜΗ
2	16726-302-6	ΚΙΤ ΕΠΙΣΚΕΥΗΣ (XL) TURBO 400 BRAGLIA	<b>28,50 €</b>

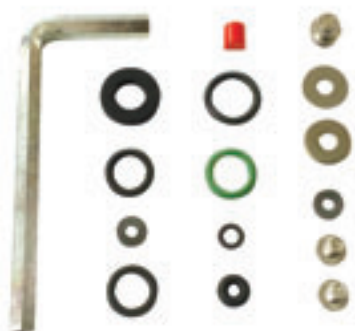

**ΚΙΤ ΕΠΙΣΚΕΥΗΣ  
TURBO LUX NEHRO**

Α/Α	ΚΩΔΙΚΟΣ	ΠΕΡΙΓΡΑΦΗ	ΛΙΑΝΙΚΗ ΤΙΜΗ
3	16746-302-65	ΚΙΤ ΕΠΙΣΚΕΥΗΣ TURBO LUX NEHRO BRAGLIA	<b>12,50 €</b>



**ΠΑΞΙΜΑΔΙ "ΒΑΥΟΝΕΤ"  
TURBO LUX NEHRO**

Α/Α	ΚΩΔΙΚΟΣ	ΠΕΡΙΓΡΑΦΗ	ΛΙΑΝΙΚΗ ΤΙΜΗ
4	16746-618-44	ΠΑΞΙΜΑΔΙ "ΒΑΥΟΝΕΤ" TURBO LUX NEHRO BRAGLIA	<b>13,15 €</b>



**ΚΙΤ ΕΠΙΣΚΕΥΗΣ ΑΥΛΟΥ  
ΜΕΓΑΛΗ ΤΟΥΡΜΠΙΝΑ "LONG RANGE"**

Α/Α	ΚΩΔΙΚΟΣ	ΠΕΡΙΓΡΑΦΗ	ΛΙΑΝΙΚΗ ΤΙΜΗ
5	1677-302-1	ΚΙΤ ΕΠΙΣΚΕΥΗΣ ΑΥΛΟΥ ΜΕΓΑΛΗ ΤΟΥΡΜΠΙΝΑ "LONG RANGE" BRAGLIA	<b>9,75 €</b>



**ΚΙΤ ΕΠΙΣΚΕΥΗΣ ΑΥΛΟΥ  
ΜΕΓΑΛΗ ΤΟΥΡΜΠΙΝΑ "EVO"**

Α/Α	ΚΩΔΙΚΟΣ	ΠΕΡΙΓΡΑΦΗ	ΛΙΑΝΙΚΗ ΤΙΜΗ
6	1677-302-4	ΚΙΤ ΕΠΙΣΚΕΥΗΣ ΑΥΛΟΥ ΜΕΓΑΛΗ ΤΟΥΡΜΠΙΝΑ "EVO" BRAGLIA	<b>15,30 €</b>



### ΧΕΙΡΟΛΑΒΗ ΑΥΛΟΥ ΑΜΠΕΛΟΥΡΓΙΚΟΥ ΚΑΙ ΖΙΖΑΝΙΟΚΤΟΝΙΑΣ

Α/Α	ΚΩΔΙΚΟΣ	ΠΕΡΙΓΡΑΦΗ	ΛΙΑΝΙΚΗ ΤΙΜΗ
1	1674-802-14	160gr-20bar (IN G1/2M-OUT Ø12x19M)	<b>15 €</b>



### ΣΩΛΗΝΑΣ ΑΜΠΕΛΟΥΡΓΙΚΟΥ ΑΥΛΟΥ

Α/Α	ΚΩΔΙΚΟΣ	ΠΕΡΙΓΡΑΦΗ	ΛΙΑΝΙΚΗ ΤΙΜΗ
2	1671-205-1	25cm - G Ø12x19 (M-F)	<b>5,75 €</b>
3	1671-205-2	50cm - G Ø12x19 (M-F)	<b>6,25 €</b>
4	1671-205-3	75cm - G Ø12x19 (M-F)	<b>8,25 €</b>
5	1671-205-4	100cm - G Ø12x19 (M-F)	<b>9,50 €</b>



### ΠΡΟΕΚΤΑΣΗ ΤΗΛΕΣΚΟΠΙΚΗ

Α/Α	ΚΩΔΙΚΟΣ	ΠΕΡΙΓΡΑΦΗ	ΛΙΑΝΙΚΗ ΤΙΜΗ
6	1671-205-11 109189TXL	1,25mt-2,50mt - 130gr G Ø12x19 (M-F)	<b>16,75 €</b>



### ΠΡΟΣΤΑΤΕΥΤΙΚΟ ΚΕΦΑΛΗΣ ΑΥΛΩΝ «KETER»

Α/Α	ΚΩΔΙΚΟΣ	ΠΕΡΙΓΡΑΦΗ	ΛΙΑΝΙΚΗ ΤΙΜΗ
9	1679-1305-8	ΠΡΟΣΤΑΤΕΥΤΙΚΟ ΚΕΦΑΛΗΣ ΑΥΛΩΝ «KETER» (ΧΩΡΙΣ ΑΚΡΟΦΥΣΙΟ D7 ALBUZ) Ø12x19F	<b>2,75 €</b>



### ΚΕΦΑΛΗ ΑΥΛΩΝ (ΠΑΛΑΙΟΥ ΤΥΠΟΥ)

Α/Α	ΚΩΔΙΚΟΣ	ΠΕΡΙΓΡΑΦΗ	ΛΙΑΝΙΚΗ ΤΙΜΗ
13	1675-202-1 109933/4	ΚΕΦΑΛΗ ΑΥΛΩΝ (ΠΑΛΑΙΟΥ ΤΥΠΟΥ) Ø12x19F	<b>2,30 €</b>



### ΦΙΛΤΡΟ ΧΕΙΡΟΛΑΒΗΣ ΑΥΛΟΥ

Α/Α	ΚΩΔΙΚΟΣ	ΠΕΡΙΓΡΑΦΗ	ΛΙΑΝΙΚΗ ΤΙΜΗ
7	109G197C	ΦΙΛΤΡΟ ΧΕΙΡΟΛΑΒΗΣ ΑΥΛΟΥ ΠΡΟΠΙΕΣΕΩΣ (Ø12-L75mm)	<b>2,35 €</b>
8	1671-203-1	ΦΙΛΤΡΟ ΧΕΙΡΟΛΑΒΗΣ ΑΜΠΕΛΟΥΡΓΙΚΟΥ ΑΥΛΟΥ (Ø12-L87mm)	<b>2,35 €</b>



### ΑΝΤΑΛΛΑΚΤΙΚΑ ΚΕΦΑΛΗΣ ΑΥΛΩΝ

Α/Α	ΚΩΔΙΚΟΣ	ΠΕΡΙΓΡΑΦΗ	ΛΙΑΝΙΚΗ ΤΙΜΗ
10	1679-1701-5	ΕΝΔΙΑΜΕΣΟ ΚΕΦΑΛΗΣ ΑΥΛΩΝ Ø12x19M/CH25 M25x1,5	<b>3,25 €</b>
11	1679-601-29	ΦΛΑΝΤΖΑΚΙ ΣΤΗΡΙΞΗΣ ΚΕΡΑΜΙΚΟΥ ALBUZ D7 ΓΙΑ ΠΡΟΣΤΑΤΕΥΤΙΚΑ KETER Ø10,75x6,5x2mm	<b>0,30 €</b>
12	1675-601-28	ΕΝΔΙΑΜΕΣΗ ΦΛΑΝΤΖΑ ΠΡΟΣΤΑΤΕΥΤΙΚΟΥ ΚΕΦΑΛΗΣ ΑΥΛΩΝ KETER Ø23,35x10,5x3mm	<b>0,45 €</b>



### ΑΚΡΟΦΥΣΙΟ ΙΝΟΧ ΓΙΑ ΚΕΦΑΛΗ ΑΥΛΩΝ ΠΑΛΑΙΟΥ ΤΥΠΟΥ

Α/Α	ΚΩΔΙΚΟΣ	ΠΕΡΙΓΡΑΦΗ	ΛΙΑΝΙΚΗ ΤΙΜΗ
14	109933/10	Ø1,0	<b>1,85 €</b>
15	109933/12	Ø1,2	<b>1,85 €</b>
16	109933/15	Ø1,5	<b>1,85 €</b>
17	109933/18	Ø1,8	<b>1,85 €</b>
18	109933/20	Ø2,0	<b>1,85 €</b>



### ΑΝΤΑΛΛΑΚΤΙΚΑ ΑΜΠΕΛΟΥΡΓΙΚΟΥ ΑΥΛΟΥ

Α/Α	ΚΩΔΙΚΟΣ	ΠΕΡΙΓΡΑΦΗ	ΛΙΑΝΙΚΗ ΤΙΜΗ
1	1671-201-1	ΚΑΜΠΥΛΗ ΑΜΠΕΛΟΥΡΓΙΚΟΥ ΑΥΛΟΥ Ø12x19(M-F) (ΜΕ ΛΑΣΤΙΧΑΚΙ)	2,50 €
2	1679-602-11	ΟΡ ΚΑΜΠΥΛΗΣ ΑΜΠΕΛΟΥΡΓΙΚΟΥ ΑΥΛΟΥ Ø11,1x1,78mm(NBR)	0,30 €

### ΜΠΕΚ ΑΜΠΕΛΟΥΡΓΙΚΟΥ ΑΥΛΟΥ

Α/Α	ΚΩΔΙΚΟΣ	ΠΕΡΙΓΡΑΦΗ	ΛΙΑΝΙΚΗ ΤΙΜΗ
3	167211-611-2	ΜΠΕΚ ΑΜΠΕΛΟΥΡΓΙΚΟΥ ΑΥΛΟΥ ΜΕ ΔΕΚΑΡΑ INOX D15-Ø1,2 ΚΑΙ ΔΙΑΝΟΜΕΑ (Ø12x19F)	4,55 €
4	1671-1601-1	ΔΙΠΛΟ ΜΠΕΚ ΑΜΠΕΛΟΥΡΓΙΚΟΥ ΑΥΛΟΥ ΜΕ ΔΕΚΑΡΕΣ INOX D15-Ø1,2 ΚΑΙ ΔΙΑΝΟΜΕΑ (Ø12x19F)	13,50 €



### ΚΑΜΠΑΝΑ ΖΙΖΑΝΙΟΚΤΟΝΙΑΣ ΠΛΗΡΗ ΜΕ ΜΠΕΚ

Α/Α	ΚΩΔΙΚΟΣ	ΠΕΡΙΓΡΑΦΗ	ΛΙΑΝΙΚΗ ΤΙΜΗ
5	16730-1305-9	ΔΙΑΣΤΑΣΕΙΣ ΒΑΣΗΣ (10x36cm) ΥΨΟΣ 17cm	16,50 €

### ΚΑΜΠΑΝΑ ΑΥΛΟΥ ΖΙΖΑΝΙΟΚΤΟΝΙΑΣ (ΧΩΡΙΣ ΕΞΑΡΤΗΜΑΤΑ)

Α/Α	ΚΩΔΙΚΟΣ	ΠΕΡΙΓΡΑΦΗ	ΛΙΑΝΙΚΗ ΤΙΜΗ
6	16730-1615-14	ΔΙΑΣΤΑΣΕΙΣ ΒΑΣΗΣ (10x36cm) ΥΨΟΣ 17cm	14,50 €



### ΜΠΕΚ ΑΥΛΟΥ ΖΙΖΑΝΙΟΚΤΟΝΙΑΣ

Α/Α	ΚΩΔΙΚΟΣ	ΠΕΡΙΓΡΑΦΗ	ΛΙΑΝΙΚΗ ΤΙΜΗ
7	16730-1805-5C	ΜΠΕΚ ΑΥΛΟΥ ΖΙΖΑΝΙΟΚΤΟΝΙΑΣ G1/4M	4,50 €

### ΑΝΤΑΛΛΑΚΤΙΚΑ ΑΥΛΟΥ ΖΙΖΑΝΙΟΚΤΟΝΙΑΣ

Α/Α	ΚΩΔΙΚΟΣ	ΠΕΡΙΓΡΑΦΗ	ΛΙΑΝΙΚΗ ΤΙΜΗ
8	16730-201-14	ΟΡΕΙΧΑΛΚΙΝΟΣ ΣΥΝΔΕΣΜΟΣ G1/4(F-F) ΑΥΛΟΥ ΖΙΖΑΝΙΟΚΤΟΝΙΑΣ	5,45 €
9	16730-201-15	ΟΡΕΙΧΑΛΚΙΝΟΣ ΣΥΝΔΕΣΜΟΣ Ø12x19(F-F) ΑΥΛΟΥ ΖΙΖΑΝΙΟΚΤΟΝΙΑΣ	5,45 €
10	16730-1805-5	ΑΚΡΟΦΥΣΙΟ «ΣΚΟΥΠΑ» ΡΟΜ ΑΥΛΟΥ ΖΙΖΑΝΙΟΚΤΟΝΙΑΣ	0,65 €



### ΡΥΘΜΙΖΟΜΕΝΟ ΑΚΡΟΦΥΣΙΟ ΑΥΛΟΥ ΠΡΟΠΙΕΣΕΩΣ

Α/Α	ΚΩΔΙΚΟΣ	ΠΕΡΙΓΡΑΦΗ	ΛΙΑΝΙΚΗ ΤΙΜΗ
11	1672-613-6	Ø1,0 – L33mm	3,10 €
12	167652-613-7	Ø2,0 – L32mm	3,10 €





**ΣΚΑΝΔΑΛΗ ΑΥΛΩΝ P.V.C**

A/A	ΚΩΔΙΚΟΣ	ΠΕΡΙΓΡΑΦΗ	ΛΙΑΝΙΚΗ ΤΙΜΗ
1	16727-902-7	ΣΚΑΝΔΑΛΗ ΑΥΛΩΝ P.V.C	7,5 €

**ΣΤΕΓΑΝΟ ΑΥΛΟΥ ΜΕΤΑΛΛΙΚΟΥ ΣΤΡΙΦΤΟΥ**

A/A	ΚΩΔΙΚΟΣ	ΠΕΡΙΓΡΑΦΗ	ΛΙΑΝΙΚΗ ΤΙΜΗ
2	1679-601-14	ΣΤΕΓΑΝΟ ΑΥΛΟΥ ΜΕΤΑΛΛΙΚΟΥ ΣΤΡΙΦΤΟΥ (9,6x3,4x3,1 mm)	1,35 €

**ΚΙΤ ΕΠΙΣΚΕΥΗΣ ΑΥΛΟΥ ΜΕΤΑΛΛΙΚΟΥ ΣΤΡΙΦΤΟΥ**

A/A	ΚΩΔΙΚΟΣ	ΠΕΡΙΓΡΑΦΗ	ΛΙΑΝΙΚΗ ΤΙΜΗ
3	1675-302-23	ΚΙΤ ΕΠΙΣΚΕΥΗΣ ΑΥΛΟΥ ΜΕΤΑΛΛΙΚΟΥ ΣΤΡΙΦΤΟΥ 30-60-100cm BRAGLIA	3,80 €

**ΧΕΙΡΟΛΑΒΗ ΑΥΛΟΥ ΜΕΤΑΛΛΙΚΟΥ ΠΑΤΗΤΟΥ**

A/A	ΚΩΔΙΚΟΣ	ΠΕΡΙΓΡΑΦΗ	ΛΙΑΝΙΚΗ ΤΙΜΗ
4	16710-902-1	ΧΕΙΡΟΛΑΒΗ ΑΥΛΟΥ ΜΕΤΑΛΛΙΚΟΥ ΠΑΤΗΤΟΥ 30-60-100cm BRAGLIA	6,75 €

**ΕΛΑΤΗΡΙΟ ΧΕΙΡΟΛΑΒΗΣ ΑΥΛΟΥ ΜΕΤΑΛΛΙΚΟΥ ΠΑΤΗΤΟΥ**

A/A	ΚΩΔΙΚΟΣ	ΠΕΡΙΓΡΑΦΗ	ΛΙΑΝΙΚΗ ΤΙΜΗ
5	16710-1003-3	ΕΛΑΤΗΡΙΟ ΧΕΙΡΟΛΑΒΗΣ ΑΥΛΟΥ ΜΕΤΑΛΛΙΚΟΥ ΠΑΤΗΤΟΥ 30-60-100cm BRAGLIA	1,75 €

**ΛΑΣΤΙΧΑΚΙ O-RING ΑΥΛΟΥ ΜΕΤΑΛΛΙΚΟΥ ΠΑΤΗΤΟΥ**

A/A	ΚΩΔΙΚΟΣ	ΠΕΡΙΓΡΑΦΗ	ΛΙΑΝΙΚΗ ΤΙΜΗ
6	16727-602-39	ΛΑΣΤΙΧΑΚΙ O-RING Ø10x15x6,6 mm ΑΥΛΟΥ ΜΕΤΑΛΛΙΚΟΥ ΠΑΤΗΤΟΥ 30-60-100cm BRAGLIA	0,55 €

**ΚΙΤ ΕΠΙΣΚΕΥΗΣ ΑΥΛΟΥ ΜΕΤΑΛΛΙΚΟΥ ΠΑΤΗΤΟΥ**

A/A	ΚΩΔΙΚΟΣ	ΠΕΡΙΓΡΑΦΗ	ΛΙΑΝΙΚΗ ΤΙΜΗ
7	1676-302-22	ΚΙΤ ΕΠΙΣΚΕΥΗΣ ΑΥΛΟΥ ΜΕΤΑΛΛΙΚΟΥ ΠΑΤΗΤΟΥ 30-60-100cm BRAGLIA	3,25 €

**ΛΑΣΤΙΧΑΚΙ O-RING NBR ΓΙΑ ΑΚΡΟΦΥΣΙΑ**

A/A	ΚΩΔΙΚΟΣ	ΠΕΡΙΓΡΑΦΗ	ΛΙΑΝΙΚΗ ΤΙΜΗ
8	1677-602-1	ΛΑΣΤΙΧΑΚΙ O-RING Ø 11,91x2,62 mm NBR ΓΙΑ ΑΚΡΟΦΥΣΙΑ Μ15x1 ΚΑΙ ΓΙΑ ΜΠΕΚ Μ69	0,35 €

**ΡΑΚΟΡ ΑΥΛΩΝ  
ΜΕ ΠΕΤΑΛΟΥΔΑ**

Α/Α	ΚΩΔΙΚΟΣ	ΔΙΑΣΤΑΣΗ	ΛΙΑΝΙΚΗ ΤΙΜΗ
1	167162-604-5	Ø6 -G1/2F	<b>2,65 €</b>
2	167162-604-1	Ø8 -G1/2F	<b>2,25 €</b>
3	167162-604-2	Ø10 -G1/2F	<b>2,55 €</b>
4	167162-604-3	Ø13 -G1/2F	<b>2,75 €</b>

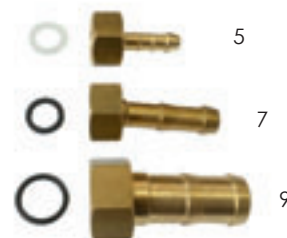
**ΡΑΚΟΡ ΑΥΛΩΝ  
ΜΕ ΕΞΑΓΩΝΟ**

Α/Α	ΚΩΔΙΚΟΣ	ΔΙΑΣΤΑΣΗ	ΛΙΑΝΙΚΗ ΤΙΜΗ
5	167162-604-15	Ø8- CH24-G1/2F	<b>2,60 €</b>
6	167162-604-14	Ø10-CH24-G1/2F	<b>2,65 €</b>
7	167162-604-10	Ø10 (ΜΑΚΡΥ L 40mm) CH24-G1/2F	<b>3,25 €</b>
8	167162-604-17	Ø13-CH24-G1/2F	<b>3,30 €</b>
9	167162-604-9	Ø19-CH30-G3/4F	<b>6,55 €</b>

**ΡΑΚΟΡ ΑΥΛΩΝ  
ΓΩΝΙΑΚΟ ΜΕ ΠΕΤΑΛΟΥΔΑ**

Α/Α	ΚΩΔΙΚΟΣ	ΔΙΑΣΤΑΣΗ	ΛΙΑΝΙΚΗ ΤΙΜΗ
10	167163-604-26	Ø8 - G1/2F	<b>4,85 €</b>
11	167163-604-4	Ø10 - G1/2F	<b>4,90 €</b>
12	167163-604-6	Ø13 - G1/2F	<b>4,95 €</b>

**ΡΑΚΟΡ ΑΥΛΩΝ  
ΓΩΝΙΑΚΟ ΜΕ ΕΞΑΓΩΝΟ**

Α/Α	ΚΩΔΙΚΟΣ	ΔΙΑΣΤΑΣΗ	ΛΙΑΝΙΚΗ ΤΙΜΗ
13	167163-604-27	Ø8 - CH24-G1/2F	<b>4,85 €</b>
14	167163-604-12	Ø10 - CH24-G1/2F	<b>4,90 €</b>
15	167163-604-13	Ø13 - CH24-G1/2F	<b>4,95 €</b>

**ΦΛΑΝΤΖΑ (SEAL)  
ΓΙΑ ΡΑΚΟΡ ΑΥΛΩΝ**

Α/Α	ΚΩΔΙΚΟΣ	ΔΙΑΣΤΑΣΗ	ΛΙΑΝΙΚΗ ΤΙΜΗ
16	167162-601-6	Ø18,5x12,5x2mm	<b>0,45 €</b>
17	16723-602-34	NBR ΓΙΑ ΡΑΚΟΡ ΑΥΛΩΝ Α/Α 9 (Ø15,88x2,62mm)	<b>0,50 €</b>

**ΡΑΚΟΡ ΜΟΝΟ ΜΕ ΒΟΛΤΑ**

Α/Α	ΚΩΔΙΚΟΣ	ΔΙΑΣΤΑΣΗ	ΛΙΑΝΙΚΗ ΤΙΜΗ
18	167162-1502-30	Ø8-G1/4M	<b>2,05 €</b>
19	167162-1502-31	Ø10-G1/4M	<b>2,10 €</b>
20	167162-1502-32	Ø8-G3/8M	<b>2,30 €</b>
21	167162-1502-33	Ø10-G3/8M	<b>2,35 €</b>

**ΜΑΣΤΟΣ ΑΥΛΩΝ  
ΕΛΕΥΘΕΡΗΣ ΠΕΡΙΣΤΡΟΦΗΣ**

Α/Α	ΚΩΔΙΚΟΣ	ΔΙΑΣΤΑΣΗ	ΛΙΑΝΙΚΗ ΤΙΜΗ
22	16726-1502-45	G1/2F-G1/2M	<b>8,85 €</b>

**ΣΥΝΔΕΤΙΚΟ ΣΩΛΗΝΩΝ**

Α/Α	ΚΩΔΙΚΟΣ	ΔΙΑΣΤΑΣΗ	ΛΙΑΝΙΚΗ ΤΙΜΗ
23	167161-603-1	Ø8	<b>2 €</b>
24	167161-603-2	Ø10	<b>2,10 €</b>
25	167161-603-4	Ø13	<b>2,50 €</b>
26	167161-603-5	Ø16	<b>2,95 €</b>



### ΣΥΝΔΕΤΙΚΟ ΣΩΛΗΝΩΝ ΜΕ ΠΕΤΑΛΟΥΔΑ

A/A	ΚΩΔΙΚΟΣ	ΔΙΑΣΤΑΣΗ	ΛΙΑΝΙΚΗ ΤΙΜΗ
1	167162-607-3	Ø8	<b>3,90 €</b>
2	167162-607-4	Ø10	<b>3,95 €</b>



### ΡΑΚΟΡ ΣΥΝΔΕΣΗΣ ΣΩΛΗΝΩΝ ΥΨΗΛΗΣ ΠΙΕΣΗΣ

A/A	ΚΩΔΙΚΟΣ	ΔΙΑΣΤΑΣΗ	ΛΙΑΝΙΚΗ ΤΙΜΗ
3	167162-606-10	Ø10x19 ΕΞΑΓΩΝΟ CH24-G1/2F	<b>5,15 €</b>
4	167162-606-11	Ø10x21 ΕΞΑΓΩΝΟ CH24-G1/2F	<b>5,50 €</b>
5	167162-606-12	Ø13x24 ΕΞΑΓΩΝΟ CH24-G1/2F	<b>6,05 €</b>
6	167162-606-7	Ø19x32 ΕΞΑΓΩΝΟ CH30-G3/4F	<b>10,10 €</b>



### ΡΟΥΜΠΙΝΕΤΟ 3 ΕΞΟΔΩΝ

A/A	ΚΩΔΙΚΟΣ	ΠΕΡΙΓΡΑΦΗ	ΛΙΑΝΙΚΗ ΤΙΜΗ
7	167165-1501-1	3 ΕΞΟΔΩΝ 20 BAR G1/4F	<b>20,50 €</b>



### ΡΟΥΜΠΙΝΕΤΟ ΜΕ ΛΑΒΗ

A/A	ΚΩΔΙΚΟΣ	ΠΕΡΙΓΡΑΦΗ	ΛΙΑΝΙΚΗ ΤΙΜΗ
10	167165-1501-6	40 BAR - G3/8M-G1/2M (ΑΡΙΣΤΕΡΟ ΚΛΕΙΣΙΜΟ)	<b>6,25 €</b>
11	167165-1501-4	40 BAR - G3/8M-G1/2M (ΔΕΞΙ ΚΛΕΙΣΙΜΟ)	<b>6,25 €</b>
12	167165-1501-7	40 BAR - G1/2M-G1/2M (ΑΡΙΣΤΕΡΟ ΚΛΕΙΣΙΜΟ)	<b>6,25 €</b>
13	167165-1501-5	40 BAR - G1/2M-G1/2M (ΔΕΞΙ ΚΛΕΙΣΙΜΟ)	<b>6,25 €</b>

### ΡΟΥΜΠΙΝΕΤΟ ΜΕ ΠΕΤΑΛΟΥΔΑ

A/A	ΚΩΔΙΚΟΣ	ΠΕΡΙΓΡΑΦΗ	ΛΙΑΝΙΚΗ ΤΙΜΗ
8	167144-1501-9	40 BAR - G1/2M-G1/2M	<b>6,90 €</b>
9	167146-1501-10	40 BAR - G3/8M-G3/8M	<b>6,90 €</b>



### ΡΟΥΜΠΙΝΕΤΟ ΜΕ ΛΑΒΗ

A/A	ΚΩΔΙΚΟΣ	ΠΕΡΙΓΡΑΦΗ	ΛΙΑΝΙΚΗ ΤΙΜΗ
14	167176-1501-11	40 BAR - G3/4M-G3/4F	<b>17,30 €</b>



15



16

### ΣΥΝΔΕΤΙΚΟ ΤΡΙΩΝ ΣΗΜΕΙΩΝ

A/A	ΚΩΔΙΚΟΣ	ΠΕΡΙΓΡΑΦΗ	ΛΙΑΝΙΚΗ ΤΙΜΗ
15	167162-608-2	ΣΥΝΔΕΤΙΚΟ ΤΡΙΩΝ ΣΗΜΕΙΩΝ (3 x G1/2M)	<b>7,50 €</b>
16	167162-608-1	ΣΥΝΔΕΤΙΚΟ ΤΡΙΩΝ ΣΗΜΕΙΩΝ ΜΕ ΠΕΤΑΛΟΥΔΑ (1 x G1/2F-2 x G1/2M)	<b>8,55 €</b>



### ΤΑΠΕΣ ΟΡΕΙΧΑΛΚΙΝΕΣ

A/A	ΚΩΔΙΚΟΣ	ΔΙΑΣΤΑΣΗ	ΛΙΑΝΙΚΗ ΤΙΜΗ
17	167167-1702-1	G1/4M	<b>1,15 €</b>
18	167167-1702-5	G3/8M	<b>1,70 €</b>
19	167167-1702-11	G1/2M	<b>1,85 €</b>
20	167167-1702-21	G3/4M	<b>2,30 €</b>
21	167362-1702-10	G1/2F	<b>2,85 €</b>



### ΤΑΠΕΣ ΑΛΟΥΜΙΝΙΟΥ – ΝΙΚΕΛ

Α/Α	ΚΩΔΙΚΟΣ	ΠΕΡΙΓΡΑΦΗ	ΛΙΑΝΙΚΗ ΤΙΜΗ
1	167180-1702-27	ΤΑΠΑ ΑΛΟΥΜΙΝΙΟΥ (Ø45) ΜΕ O-RING(FPM) G1" 1/4Μ-ΤΥΦΛΗ	6,70 €
2	167180-1702-28	ΤΑΠΑ ΑΛΟΥΜΙΝΙΟΥ (Ø45) ΜΕ O-RING(FPM) G1" 1/4Μ-G1/2F	8,60 €
3	167180-1702-29	ΤΑΠΑ ΑΛΟΥΜΙΝΙΟΥ (Ø45) ΜΕ O-RING(FPM) G1" 1/4Μ-G3/4F	8,15 €
4	167180-1702-30	ΤΑΠΑ ΑΛΟΥΜΙΝΙΟΥ (Ø45) ΜΕ O-RING(FPM) G1" 1/4Μ-G1F	8,60 €
5	167180-1702-31	ΤΑΠΑ ΑΛΟΥΜΙΝΙΟΥ (Ø45) ΜΕ O-RING(FPM) G1" 1/4Μ-G1/4F	8,80 €
6	167180-1702-32	ΤΑΠΑ ΝΙΚΕΛ (Ø28) ΜΕ O-RING(FPM) G3/4Μ-ΤΥΦΛΗ	4,00 €

### ΜΑΣΤΟΙ

Α/Α	ΚΩΔΙΚΟΣ	ΠΕΡΙΓΡΑΦΗ	ΛΙΑΝΙΚΗ ΤΙΜΗ
7	167180-1101-3	ΜΑΣΤΟΣ (PP) G1Μ-G3/4Μ	2,65 €
8	167180-1101-4	ΜΑΣΤΟΣ ΑΛΟΥΜΙΝΙΟΥ CH32 G3/4Μ-G3/4Μ	6,80 €



### ΜΑΣΤΟΙ ΟΡΕΙΧΑΛΚΙΝΟΙ

Α/Α	ΚΩΔΙΚΟΣ	ΠΕΡΙΓΡΑΦΗ	ΛΙΑΝΙΚΗ ΤΙΜΗ
9	167180-1101-5	G3/4Μ-G1/2Μ	4,00 €
10	167162-609-5	G1/2Μ-G1/2Μ	2,15 €
11	167162-609-7	G3/8Μ-G1/2Μ	2,15 €
12	167256-208-2	G1/4Μ-G3/8Μ (L8-L23mm)	2,50 €
13	16730-1509-5	ΜΑΣΤΟΣ ΟΡΕΙΧΑΛΚΙΝΟΣ ΜΕ O-RING(FPM) Ø12x19F-G1/2Μ	2,15 €



### ΣΥΣΤΟΛΗ ΜΕ ΕΠΙΚΑΛΥΨΗ ΝΙΚΕΛΙΟΥ

Α/Α	ΚΩΔΙΚΟΣ	ΠΕΡΙΓΡΑΦΗ	ΛΙΑΝΙΚΗ ΤΙΜΗ
14	167180-1509-3	G3/4Μ-G1/2F	7,80 €
15	167180-1509-4	G1/2Μ-G1/4F	3,80 €
16	167180-1509-19	G3/4Μ-G1/4F	9,00 €
17	16783-1504-22	G1/4Μ-G1/4F	1,75 €



### ΠΕΡΙΣΤΡΟΦΙΚΗ ΣΥΣΤΟΛΗ UNIVERSAL

Α/Α	ΚΩΔΙΚΟΣ	ΠΕΡΙΓΡΑΦΗ	ΛΙΑΝΙΚΗ ΤΙΜΗ
18	167709-1504-59	ΠΕΡΙΣΤΡΟΦΙΚΗ ΣΥΣΤΟΛΗ UNIVERSAL ΓΙΑ ΤΟΠΟΘΕΤΗΣΗ ΜΑΝΟΜΕΤΡΟΥ ΓΛΥΚΕΡΙΝΗΣ ΜΕ ΣΠΕΙΡΩΜΑ G1/4F ΣΤΑ ΧΕΙΡΙΣΤΗΡΙΑ ΑΝΤΛΙΩΝ G1/4Μ-G1/4F	8,50 €



### ΓΩΝΙΑ ΜΕ ΕΠΙΚΑΛΥΨΗ ΝΙΚΕΛΙΟΥ

Α/Α	ΚΩΔΙΚΟΣ	ΠΕΡΙΓΡΑΦΗ	ΛΙΑΝΙΚΗ ΤΙΜΗ
19	167180-201-16	G1/4Μ-G1/4F	4,35 €



**ΜΠΕΚ ΠΕΤΑΛΟΥΔΑΣ M61**

A/A	ΚΩΔΙΚΟΣ	ΠΕΡΙΓΡΑΦΗ	ΛΙΑΝΙΚΗ ΤΙΜΗ
1	16761-610-110	<ul style="list-style-type: none"> <li>• ΤΥΠΟΣ ΡΥΘΜΙΖΟΜΕΝΗΣ ΔΕΣΜΗΣ</li> <li>• ΚΕΡΑΜΙΚΟ ΑΚΡΟΦΥΣΙΟ "ALBUZ" AMT D7-Ø1,2</li> <li>• G1/4M-275gr-50bar</li> </ul>	13,00 €



**ΜΠΕΚ ΔΙΠΛΟ ΑΝΤΙΣΤΑΛΛΑΚΤΙΚΟ M65**

A/A	ΚΩΔΙΚΟΣ	ΠΕΡΙΓΡΑΦΗ	ΛΙΑΝΙΚΗ ΤΙΜΗ
2	16765-627-1	<ul style="list-style-type: none"> <li>• ΤΥΠΟΣ D18 (ANTIDRIP)</li> <li>• ΚΕΡΑΜΙΚΑ ΑΚΡΟΦΥΣΙΑ "ALBUZ" AMT D18-Ø1,5/Ø1,2</li> <li>• ΕΛΙΚΩΜΑ INOX D17 Ø1,2-Ø0</li> <li>• ΑΝΤΙΣΤΑΛΛΑΚΤΙΚΗ ΜΕΜΒΡΑΝΗ VITON</li> <li>• ΣΙΤΑ INOX D17 2xØ0,8</li> <li>• G1/4M-250gr-50bar</li> </ul>	12,50 €



**ΜΠΕΚ ΔΙΠΛΟ ΑΝΤΙΣΤΑΛΛΑΚΤΙΚΟ ΜΕ ΡΥΘΜΙΖΟΜΕΝΗ ΠΡΟΕΚΤΑΣΗ M62**

A/A	ΚΩΔΙΚΟΣ	ΠΕΡΙΓΡΑΦΗ	ΛΙΑΝΙΚΗ ΤΙΜΗ
3	16762-627-11	<ul style="list-style-type: none"> <li>• ΤΥΠΟΣ D15 (ANTIDRIP)</li> <li>• ΚΕΡΑΜΙΚΑ ΑΚΡΟΦΥΣΙΑ "ALBUZ" AMT D15-Ø1,5/Ø1,2</li> <li>• ΕΛΙΚΩΜΑ INOX D15-x/Ø0</li> <li>• ΑΝΤΙΣΤΑΛΛΑΚΤΙΚΗ ΜΕΜΒΡΑΝΗ VITON</li> <li>• G1/4M-350gr-50bar</li> </ul>	17,50 €



**ΜΠΕΚ ΓΩΝΙΑΚΟ OR M69**

A/A	ΚΩΔΙΚΟΣ	ΠΕΡΙΓΡΑΦΗ	ΛΙΑΝΙΚΗ ΤΙΜΗ
4	16769-610-102	<ul style="list-style-type: none"> <li>• ΤΥΠΟΣ ΡΥΘΜΙΖΟΜΕΝΟ ΓΩΝΙΑΚΟ</li> <li>• ΑΚΡΟΦΥΣΙΟ M15x1/ Ø1,2</li> <li>• G1/4M-400gr-50bar</li> </ul>	28,50 €



**ΜΠΕΚ ΤΡΙΠΛΟ ΑΝΤΙΣΤΑΛΛΑΚΤΙΚΟ (ΧΩΡΙΣ ΑΚΡΟΦΥΣΙΑ) M84**

A/A	ΚΩΔΙΚΟΣ	ΠΕΡΙΓΡΑΦΗ	ΛΙΑΝΙΚΗ ΤΙΜΗ
5	16784-617-22B	<ul style="list-style-type: none"> <li>• ΤΥΠΟΣ 2XD18/1XD15 (ANTIDRIP)</li> <li>• ΑΝΑΜΟΝΕΣ ΓΙΑ 2 ΚΙΤ ΚΕΡΑΜΙΚΩΝ ΑΚΡΟΦΥΣΙΩΝ ALBUZ AMT D18 ΚΑΙ 1 ΚΙΤ ATR ALBUZ D15</li> <li>• ΑΝΤΙΣΤΑΛΛΑΚΤΙΚΗ ΜΕΜΒΡΑΝΗ VITON</li> <li>• G1/4M-310gr-30bar</li> </ul>	25,00 €



**ΜΠΕΚ M77**

A/A	ΚΩΔΙΚΟΣ	ΠΕΡΙΓΡΑΦΗ	ΛΙΑΝΙΚΗ ΤΙΜΗ
6	16777-610-119	<ul style="list-style-type: none"> <li>• ΤΥΠΟΣ D30</li> <li>• ΑΚΡΟΦΥΣΙΟ ALBUZ AMT D30 Ø1,5</li> <li>• ΕΛΙΚΩΜΑ INOX D30-Ø1,2</li> <li>• ΣΙΤΑ INOX D30</li> <li>• G1/4M-200gr-40bar</li> </ul>	18,50 €



**ΠΡΟΕΚΤΑΣΗ ΜΕΤΑΤΡΟΠΗΣ ΜΠΕΚ UNIVERSAL (M22x1,5)**

A/A	ΚΩΔΙΚΟΣ	ΠΕΡΙΓΡΑΦΗ	ΛΙΑΝΙΚΗ ΤΙΜΗ
7	16775-812-1	<ul style="list-style-type: none"> <li>• ΜΕΤΑΤΡΕΠΕΙ ΤΑ ΥΠΑΡΧΟΝΤΑ ΜΠΕΚ (ΤΥΠΟΥ M65) ΣΕ M62</li> </ul>	6,50 €



**ΑΝΤΙΣΤΑΓΟΝΙΚΗ ΒΑΛΒΙΔΑ M83 COMPACT**

A/A	ΚΩΔΙΚΟΣ	ΠΕΡΙΓΡΑΦΗ	ΛΙΑΝΙΚΗ ΤΙΜΗ
8	16783-1007-14	<ul style="list-style-type: none"> <li>• ΜΕΤΑΤΡΕΠΕΙ ΤΑ ΜΠΕΚ ΠΟΥ ΔΕΝ ΕΙΝΑΙ ΑΝΤΙΣΤΑΛΛΑΚΤΙΚΑ ΣΕ ΑΝΤΙΣΤΑΛΛΑΚΤΙΚΑ ΣΥΜΦΩΝΑ ΜΕ ΤΟ ΠΙΣΤΟΠΟΙΗΤΙΚΟ ΕΠΙΘΕΩΡΗΣΗΣ (Σ.Τ.Ε.Ε.Ε.Γ.Φ)</li> <li>• G1/4M-G1/4F-95gr-30bar</li> <li>• ΑΝΟΙΓΕΙ ΣΤΑ 0,5bar</li> </ul>	9,20 €





**ΜΕΜΒΡΑΝΗ ΑΝΤΙΣΤΑΛΛΑΚΤΙΚΗ**

Α/Α	ΚΩΔΙΚΟΣ	ΠΕΡΙΓΡΑΦΗ	ΛΙΑΝΙΚΗ ΤΙΜΗ
1	167300-1006-2	EPDM UNIVERSAL 24mm	<b>1,25 €</b>
2	167300-1006-3	VITON UNIVERSAL 24mm	<b>2,25 €</b>



**ΚΙΤ ΠΑΞΙΜΑΔΙ-O-RING**

Α/Α	ΚΩΔΙΚΟΣ	ΠΕΡΙΓΡΑΦΗ	ΛΙΑΝΙΚΗ ΤΙΜΗ
3	16775-301-22	ΜΕ ΕΙΔΙΚΗ ΕΔΡΑ ΓΙΑ ΣΥΣΦΙΞΗ ΜΠΕΚ ΧΩΡΙΣ ΚΟΛΛΑ G1/4F-CH19	<b>0,85 €</b>
4	16773-602-22	O-RING(NBR) ΓΙΑ ΠΑΞΙΜΑΔΙ ΣΥΣΦΙΞΗΣ ΜΠΕΚ(Ø10,7x2,62mm)	<b>0,25 €</b>



**ΑΝΤΑΛΛΑΚΤΙΚΑ ΜΠΕΚ M61-M69**

Α/Α	ΚΩΔΙΚΟΣ	ΠΕΡΙΓΡΑΦΗ	ΛΙΑΝΙΚΗ ΤΙΜΗ
5	16761-1503-3	ΜΠΙΛΙΑ ΜΕ ΒΟΛΤΑ ΓΙΑ ΜΠΕΚ M61-M69 Ø15,8-L36-G1/4M	<b>4,05 €</b>
6	16761-605-5	ΠΑΞΙΜΑΔΙ ΜΠΙΛΙΑΣ ΓΙΑ ΜΠΕΚ M61-M69 CH24-G1/2F	<b>2,70 €</b>



**ΑΝΤΑΛΛΑΚΤΙΚΑ ΜΠΕΚ ΠΑΛΑΙΟΥ ΤΥΠΟΥ**

Α/Α	ΚΩΔΙΚΟΣ	ΠΕΡΙΓΡΑΦΗ	ΛΙΑΝΙΚΗ ΤΙΜΗ
7	16762-1503-4	ΜΠΙΛΙΑ ΜΕ ΒΟΛΤΑ ΓΙΑ ΜΠΕΚ ΠΑΛΑΙΟΥ ΤΥΠΟΥ Ø20-L43-G3/8M	<b>4,15 €</b>
8	16762-605-6	ΠΑΞΙΜΑΔΙ ΜΠΙΛΙΑΣ ΓΙΑ ΜΠΕΚ ΠΑΛΑΙΟΥ ΤΥΠΟΥ CH27-M24x1,5	<b>2,90 €</b>



**ΑΝΤΑΛΛΑΚΤΙΚΑ ΜΠΕΚ D15**

Α/Α	ΚΩΔΙΚΟΣ	ΠΕΡΙΓΡΑΦΗ	ΛΙΑΝΙΚΗ ΤΙΜΗ
9	16775-605-46	"R1" ΠΑΞΙΜΑΔΙ UNIVERSAL ΜΠΕΚ D15 ΓΙΑ ΑΚΡΟΦΥΣΙΑ ALBUZ(ATR,ATF,ATI)	<b>1,15 €</b>
10	16788-601-1	O-RING "R1" ΓΙΑ ΑΚΡΟΦΥΣΙΑ ALBUZ ATM,AVI80,CVI 80	<b>0,22 €</b>



**ΑΝΤΑΛΛΑΚΤΙΚΑ ΜΠΕΚ D18**

Α/Α	ΚΩΔΙΚΟΣ	ΠΕΡΙΓΡΑΦΗ	ΛΙΑΝΙΚΗ ΤΙΜΗ
11	16775-605-47	"R2" ΠΑΞΙΜΑΔΙ UNIVERSAL ΜΠΕΚ D18 ΓΙΑ ΑΚΡΟΦΥΣΙΑ ALBUZ TVI80, CVI80, AMT	<b>1,15 €</b>
12	16788-601-1	O-RING "R2" ΓΙΑ ΑΚΡΟΦΥΣΙΑ ALBUZ TVI80,CVI80( Ø15,2x11x2,7mm)	<b>0,22 €</b>
13	16770-601-37	ΦΛΑΝΤΖΑ "R2" ΓΙΑ ΑΚΡΟΦΥΣΙΑ ALBUZ AMT D18(Ø18x13,2x0,75mm)	<b>0,26 €</b>
14	16770-601-36	ΦΛΑΝΤΖΑ "R2" ΓΙΑ ΑΚΡΟΦΥΣΙΑ ALBUZ AMT D18(Ø20,5x11,8,2x2mm)	<b>0,35 €</b>



**ΚΙΤ ΠΑΞΙΜΑΔΙ + ΒΑΣΗ**

Α/Α	ΚΩΔΙΚΟΣ	ΠΕΡΙΓΡΑΦΗ	ΛΙΑΝΙΚΗ ΤΙΜΗ
15	16775-815-3	ΓΙΑ ΧΡΗΣΗ ΑΚΡΟΦΥΣΙΩΝ ALBUZ AD/AC	<b>2,50 €</b>

**ΣΤΕΓΑΝΟ ΜΠΕΚ**

Α/Α	ΚΩΔΙΚΟΣ	ΠΕΡΙΓΡΑΦΗ	ΛΙΑΝΙΚΗ ΤΙΜΗ
16	16773-209-1	(Ø16x14 PVC) ΓΙΑ ΜΠΕΚ M65-M62-M84-M77	<b>1,65 €</b>





**ΜΠΕΚ ΜΠΑΡΑΣ  
ΒΙΔΩΤΟ M295 (20 bar)**

Α/Α	ΚΩΔΙΚΟΣ	ΠΕΡΙΓΡΑΦΗ	ΛΙΑΝΙΚΗ ΤΙΜΗ
1	167295-700-4	<ul style="list-style-type: none"> <li>• ΓΙΑ ΣΩΛΗΝΕΣ 1/2" (Ø21,3 - Ø22mm)</li> <li>• ΟΠΗ Ø7mm - ΑΚΡΟΦΥΣΙΑ ΣΥΜΒΑΤΑ D15mm</li> <li>• ΥΛΙΚΟ ΡΑ66 ΕΝΙΣΧΥΜΕΝΟ ΜΕ ΙΝΕΣ ΓΥΑΛΙΟΥ (ΧΩΡΙΣ ΑΚΡΟΦΥΣΙΑ)</li> </ul>	2,35 €



**ΑΝΤΑΛΛΑΚΤΙΚΟ ΠΑΞΙΜΑΔΙ M295**

Α/Α	ΚΩΔΙΚΟΣ	ΠΕΡΙΓΡΑΦΗ	ΛΙΑΝΙΚΗ ΤΙΜΗ
2	167295-605-38	ΣΠΕΙΡΩΜΑ G3/8F	0,75 €



**ΜΠΕΚ ΜΠΑΡΑΣ M300  
(ANTIDRIP)20 bar**

Α/Α	ΚΩΔΙΚΟΣ	ΠΕΡΙΓΡΑΦΗ	ΛΙΑΝΙΚΗ ΤΙΜΗ
3	167300-700-1	<ul style="list-style-type: none"> <li>• ΓΙΑ ΣΩΛΗΝΕΣ 1/2" (Ø21,3 - Ø22mm)</li> <li>• ΟΠΗ INOX Ø7mm - ΑΚΡΟΦΥΣΙΑ ΣΥΜΒΑΤΑ D15mm</li> <li>• ΑΝΤΙΣΤΑΛΛΑΚΤΙΚΗ ΜΕΜΒΡΑΝΗ EPDM Ø24(1bar)</li> <li>• ΥΛΙΚΟ ΡΑ66 ΕΝΙΣΧΥΜΕΝΟ ΜΕ ΙΝΕΣ ΓΥΑΛΙΟΥ (ΧΩΡΙΣ ΕΞΑΡΤΗΜΑΤΑ)</li> </ul>	3,25 €



**ΜΠΕΚ ΜΠΑΡΑΣ ΤΡΙΠΛΟ  
M284 (ANTIDRIP) 15 bar**

Α/Α	ΚΩΔΙΚΟΣ	ΠΕΡΙΓΡΑΦΗ	ΛΙΑΝΙΚΗ ΤΙΜΗ
4	167284-700-40E 167284-700-40D	<ul style="list-style-type: none"> <li>• ΓΙΑ ΣΩΛΗΝΕΣ 1/2" (Ø21,3 - Ø22mm)</li> <li>• ΟΠΗ INOX Ø7mm Ø9,5mm - ΑΚΡΟΦΥΣΙΑ ΣΥΜΒΑΤΑ D15mm</li> <li>• ΑΝΤΙΣΤΑΛΛΑΚΤΙΚΗ ΜΕΜΒΡΑΝΗ EPDM Ø24(1bar)</li> <li>• ΥΛΙΚΟ ΡΑ66 ΕΝΙΣΧΥΜΕΝΟ ΜΕ ΙΝΕΣ ΓΥΑΛΙΟΥ (ΧΩΡΙΣ ΑΚΡΟΦΥΣΙΑ)</li> </ul>	11,80 €



**ΜΠΕΚ ΜΠΑΡΑΣ ΤΡΙΠΛΟ M283  
COMPACT (ANTIDRIP)15 bar**

Α/Α	ΚΩΔΙΚΟΣ	ΠΕΡΙΓΡΑΦΗ	ΛΙΑΝΙΚΗ ΤΙΜΗ
5	167283-700-34 167283-700-36	<ul style="list-style-type: none"> <li>• ΓΙΑ ΣΩΛΗΝΕΣ 1/2" (Ø21,3 - Ø22mm)</li> <li>• ΟΠΗ INOX Ø7mm Ø9,5mm - ΑΚΡΟΦΥΣΙΑ ΣΥΜΒΑΤΑ D15mm</li> <li>• ΑΝΤΙΣΤΑΛΛΑΚΤΙΚΗ ΜΕΜΒΡΑΝΗ EPDM Ø24(1bar)</li> <li>• ΥΛΙΚΟ ΡΑ66 ΕΝΙΣΧΥΜΕΝΟ ΜΕ ΙΝΕΣ ΓΥΑΛΙΟΥ (ΧΩΡΙΣ ΕΞΑΡΤΗΜΑΤΑ)</li> </ul>	11,80 €



**ΜΠΕΚ ΜΠΑΡΑΣ ΤΕΤΡΑΠΛΟ  
M285 (ANTIDRIP)15 bar**

Α/Α	ΚΩΔΙΚΟΣ	ΠΕΡΙΓΡΑΦΗ	ΛΙΑΝΙΚΗ ΤΙΜΗ
6	167285-700-59E 167285-700-59D	<ul style="list-style-type: none"> <li>• ΓΙΑ ΣΩΛΗΝΕΣ 1/2" (Ø21,3 - Ø22mm)</li> <li>• ΟΠΗ INOX Ø7mm Ø9,5mm - ΑΚΡΟΦΥΣΙΑ ΣΥΜΒΑΤΑ D15mm</li> <li>• ΑΝΤΙΣΤΑΛΛΑΚΤΙΚΗ ΜΕΜΒΡΑΝΗ EPDM Ø24(1bar)</li> <li>• ΥΛΙΚΟ ΡΑ66 ΕΝΙΣΧΥΜΕΝΟ ΜΕ ΙΝΕΣ ΓΥΑΛΙΟΥ (ΧΩΡΙΣ ΕΞΑΡΤΗΜΑΤΑ)</li> </ul>	12,25 €



**ΚΑΠΑΚΙ ZIP FIT  
ΓΙΑ ΜΠΕΚ ΡΑΜΠΑΣ (ΚΙΤΡΙΝΟ) 20 bar**

A/A	ΚΩΔΙΚΟΣ	ΠΕΡΙΓΡΑΦΗ	ΛΙΑΝΙΚΗ ΤΙΜΗ
1	167300-618-3	ΓΙΑ ΑΚΡΟΦΥΣΙΑ: - POM - CERAMIC (ΣΚΟΥΠΑ D15) - API, ADI, AXI, OCI, CVI (ALBUZ) - AIRMIX, DEFLECTIP, GUARDIAN AIR	0,65 €



**ΚΑΠΑΚΙ ZIP FIT  
ΓΙΑ ΜΠΕΚ ΡΑΜΠΑΣ (ΠΡΑΣΙΝΟ) 20 bar**

A/A	ΚΩΔΙΚΟΣ	ΠΕΡΙΓΡΑΦΗ	ΛΙΑΝΙΚΗ ΤΙΜΗ
2	167300-618-7	ΓΙΑ ΑΚΡΟΦΥΣΙΑ: POM – CERAMIC – INOX(ΟΜΠΡΕΛΑ D15) – ATR, TVI(ALBUZ)	0,65 €



**ΚΑΠΑΚΙ ZIP FIT  
ΓΙΑ ΜΠΕΚ ΡΑΜΠΑΣ (ΠΟΡΤΟΚΑΛΙ) 20 bar**

A/A	ΚΩΔΙΚΟΣ	ΠΕΡΙΓΡΑΦΗ	ΛΙΑΝΙΚΗ ΤΙΜΗ
3	167300-618-5	ΓΙΑ ΑΚΡΟΦΥΣΙΑ: - ARE, ARM, MVI, ESI, EXA (ALBUZ) - AVI, AVI TWIN, AVIUC(ALBUZ)	0,65 €



**ΚΑΠΑΚΙ ZIP FIT  
ΓΙΑ ΜΠΕΚ ΡΑΜΠΑΣ (ΜΠΛΕ) 20 bar**

A/A	ΚΩΔΙΚΟΣ	ΠΕΡΙΓΡΑΦΗ	ΛΙΑΝΙΚΗ ΤΙΜΗ
4	167300-618-21	ΓΙΑ ΑΚΡΟΦΥΣΙΟ HOLLOW TIP 80° ΟΜΠΡΕΛΑ	0,65 €



**ΑΝΤΙΣΤΑΛΛΑΚΤΙΚΗ ΜΕΜΒΡΑΝΗ EPDM Ø24**

A/A	ΚΩΔΙΚΟΣ	ΠΕΡΙΓΡΑΦΗ	ΛΙΑΝΙΚΗ ΤΙΜΗ
5	167300-1006-2	ΓΙΑ ΜΠΕΚ ΜΠΑΡΑΣ (M300-M284-M283-M285)	1,25 €



**ΦΛΑΝΤΖΑ EPDM ΚΑΠΑΚΙΟΥ ΜΠΕΚ ΡΑΜΠΑΣ**

A/A	ΚΩΔΙΚΟΣ	ΠΕΡΙΓΡΑΦΗ	ΛΙΑΝΙΚΗ ΤΙΜΗ
6	167300-601-31	(M300-M284-M283-M285) Ø19,1x10x3.8mm	0,38 €



**O-RING (NBR) ΓΙΑ ΜΠΕΚ ΡΑΜΠΑΣ ΚΑΙ ΜΟΡΣΕΤΑ**

A/A	ΚΩΔΙΚΟΣ	ΠΕΡΙΓΡΑΦΗ	ΛΙΑΝΙΚΗ ΤΙΜΗ
7	167260-602-14	Ø9,13 x2,62mm	0,36 €



**ΣΤΕΓΑΝΟ ΜΠΕΚ ΡΑΜΠΑΣ**

A/A	ΚΩΔΙΚΟΣ	ΠΕΡΙΓΡΑΦΗ	ΛΙΑΝΙΚΗ ΤΙΜΗ
8	167280-622-1	(M284-M283-M285) Ø14	1,95 €



**ΜΠΑΡΑ ΑΜΠΕΛΟΥΡΓΙΚΗ - ΔΕΝΔΡΟΚΟΜΙΚΗ M371**

Α/Α	ΚΩΔΙΚΟΣ	ΠΕΡΙΓΡΑΦΗ	ΛΙΑΝΙΚΗ ΤΙΜΗ
1	167371-101-17	50BAR ΜΕ 4+4 ΜΠΕΚ Μ61 ΡΥΘΜΙΖΟΜΕΝΗΣ ΔΕΣΜΗΣ ΣΩΛΗΝΑΣ ΜΠΑΡΑΣ 100cm - ΒΑΡΟΣ 10KG-G1/2M	<b>310 €</b>

**ΣΩΛΗΝΑΣ ΜΠΑΡΑΣ ΙΝΟΧ**

Α/Α	ΚΩΔΙΚΟΣ	ΠΕΡΙΓΡΑΦΗ	ΛΙΑΝΙΚΗ ΤΙΜΗ
2	167360-2-3	D21.3mm-100cm ΜΕ 4 ΜΟΡΣΕΤΑ G1/4F-ΕΙΣΑΓΩΓΗ G1/2M	<b>48 €</b>
3	167360-2-6	D21.3mm-130cm ΜΕ 5 ΜΟΡΣΕΤΑ G1/4F-ΕΙΣΑΓΩΓΗ G1/2M	<b>56 €</b>
4	167360-2-9	D21.3mm-160cm ΜΕ 6 ΜΟΡΣΕΤΑ G1/4F-ΕΙΣΑΓΩΓΗ G1/2M	<b>70 €</b>



**ΒΑΣΗ ΜΠΑΡΑΣ**

Α/Α	ΚΩΔΙΚΟΣ	ΠΕΡΙΓΡΑΦΗ	ΛΙΑΝΙΚΗ ΤΙΜΗ
5	167371-5-5	ΒΑΣΗ ΜΠΑΡΑΣ Μ371	<b>58 €</b>

**ΠΙΑΣΤΡΕΣ ΜΠΑΡΑΣ Μ371**

Α/Α	ΚΩΔΙΚΟΣ	ΠΕΡΙΓΡΑΦΗ	ΛΙΑΝΙΚΗ ΤΙΜΗ
6	167360-1002-7	ΠΙΑΣΤΡΕΣ ΜΠΑΡΑΣ Μ371 (D25mm)	<b>5,95 €</b>



**ΤΑΦ ΣΤΕΡΕΩΣΕΩΣ ΜΠΑΡΑΣ BRAGLIA ΠΑΛΑΙΟΥ ΤΥΠΟΥ**

Α/Α	ΚΩΔΙΚΟΣ	ΠΕΡΙΓΡΑΦΗ	ΛΙΑΝΙΚΗ ΤΙΜΗ
7	167364-212-1	(ΜxΠ):26x39cm	<b>12 €</b>





**ΜΟΡΣΕΤΟ ΣΤΗΡΙΞΗΣ ΜΠΕΚ LARGE**

Α/Α	ΚΩΔΙΚΟΣ	ΠΕΡΙΓΡΑΦΗ	ΛΙΑΝΙΚΗ ΤΙΜΗ
1	167267-612-177	<ul style="list-style-type: none"> <li>• (L45,5mm) - G1/4F-50bar</li> <li>• ΓΙΑ ΣΩΛΗΝΕΣ 1/2" (Ø21,3 - Ø22mm)</li> <li>• ΟΠΗ Ø7mm - O-RING - <b>ΒΙΔΕΣ INOX</b></li> </ul>	<b>3,30 €</b>



**ΜΟΡΣΕΤΟ ΣΤΗΡΙΞΗΣ ΜΠΕΚ X-LARGE**

Α/Α	ΚΩΔΙΚΟΣ	ΠΕΡΙΓΡΑΦΗ	ΛΙΑΝΙΚΗ ΤΙΜΗ
2	167267-612-17	<ul style="list-style-type: none"> <li>• (L53mm) - G1/4F-50bar</li> <li>• ΓΙΑ ΣΩΛΗΝΕΣ 1/2" (Ø21,3 - Ø22mm)</li> <li>• ΟΠΗ Ø7mm - O-RING - <b>ΒΙΔΕΣ INOX</b></li> </ul>	<b>3,50 €</b>



**ΑΝΤΑΛΛΑΚΤΙΚΗ ΒΙΔΑ INOX ΓΙΑ ΜΟΡΣΕΤΑ**

Α/Α	ΚΩΔΙΚΟΣ	ΠΕΡΙΓΡΑΦΗ	ΛΙΑΝΙΚΗ ΤΙΜΗ
3	167267-1902-35	M6x10	<b>0,80 €</b>



**ΜΟΡΣΕΤΟ M265 ΜΕ ΠΑΞΙΜΑΔΙ**

Α/Α	ΚΩΔΙΚΟΣ	ΠΕΡΙΓΡΑΦΗ	ΛΙΑΝΙΚΗ ΤΙΜΗ
4	167265-612-176	<ul style="list-style-type: none"> <li>• G3/8F - 50bar</li> <li>• ΓΙΑ ΣΩΛΗΝΕΣ 1/2" (Ø21,3 - Ø22mm)</li> <li>• ΟΠΗ Ø7mm - O-RING - <b>ΒΙΔΕΣ INOX</b></li> </ul>	<b>4,25 €</b>



**ΑΝΤΑΛΛΑΚΤΙΚΟ ΠΑΞΙΜΑΔΙ CH20 - G3/8F**

Α/Α	ΚΩΔΙΚΟΣ	ΠΕΡΙΓΡΑΦΗ	ΛΙΑΝΙΚΗ ΤΙΜΗ
5	167256-605-7	ΓΙΑ M265-M264	<b>0,95 €</b>



**ΜΠΕΚ ΜΠΑΡΑΣ M266 (ΑΝΤΙΔΡΙΠ)**

Α/Α	ΚΩΔΙΚΟΣ	ΠΕΡΙΓΡΑΦΗ	ΛΙΑΝΙΚΗ ΤΙΜΗ
6	167266-616-1	<ul style="list-style-type: none"> <li>• ΓΙΑ ΣΩΛΗΝΕΣ 1/2" (Ø21,3 - Ø22mm)</li> <li>• ΟΠΗ INOX Ø7mm - ΑΚΡΟΦΥΣΙΑ ΣΥΜΒΑΤΑ D15mm</li> <li>• ΑΝΤΙΣΤΑΛΛΑΚΤΙΚΗ ΜΕΜΒΡΑΝΗ VITON Ø24(1bar)</li> <li>• ΥΛΙΚΟ ΟΡΕΙΧΑΛΚΟΣ ΜΕ ΕΠΙΚΑΛΥΨΗ ΝΙΚΕΛΙΟΥ</li> <li>• O-RING - ΒΙΔΕΣ INOX (<b>ΧΩΡΙΣ ΕΞΑΡΤΗΜΑΤΑ</b>)</li> </ul>	<b>12,50 €</b>

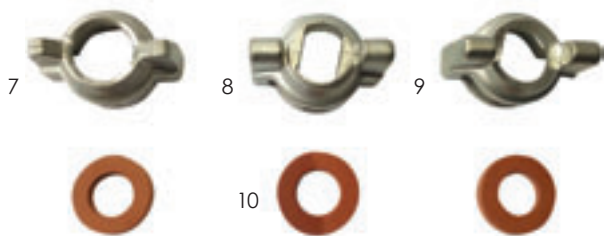

**ΚΑΠΑΚΙ ΒΑΥΟΝΕΤ M266**

Α/Α	ΚΩΔΙΚΟΣ	ΠΕΡΙΓΡΑΦΗ	ΛΙΑΝΙΚΗ ΤΙΜΗ
7	167266-618-1	ΚΑΠΑΚΙ ΒΑΥΟΝΕΤ M266	<b>5,25 €</b>
8	167266-618-17	ΚΑΠΑΚΙ ΒΑΥΟΝΕΤ M266	<b>6,15 €</b>
9	167266-618-18	ΚΑΠΑΚΙ ΒΑΥΟΝΕΤ M266	<b>8,70 €</b>
10	167266-601-27	ΦΛΑΝΤΖΑ ΑΝΤΑΛΛΑΚΤΙΚΗ Μ 266 EPDM Ø18,3x10x3,5mm	<b>0,45 €</b>



**ΜΠΕΚ ΔΙΠΛΟ ΣΠΑΣΤΟ ΖΙΖΑΝΙΟΚΤΟΝΙΑΣ - 20bar**

Α/Α	ΚΩΔΙΚΟΣ	ΠΕΡΙΓΡΑΦΗ	ΛΙΑΝΙΚΗ ΤΙΜΗ
11	167264-612-167	<ul style="list-style-type: none"> <li>• G1/4F - ΑΚΡΟΦΥΣΙΑ ΣΥΜΒΑΤΑ D15mm</li> <li>(<b>ΧΩΡΙΣ ΑΚΡΟΦΥΣΙΑ</b>)</li> </ul>	<b>7,50 €</b>

**ALBUZ**



VALUE  
FOR MONEY



Η εταιρεία **BRAGLIA** συνεργάζεται εδώ και αρκετά χρόνια με την κορυφαία παγκοσμίως Γαλλική εταιρεία παραγωγής κεραμικών ακροφυσίων **ALBUZ**. Οι τομείς εφαρμογών αφορούν τους αυλούς ψεκασμού, και τα μπεκ που προορίζονται για ράμπες ζιζανιοκτονίας και τουρμπίνες υψηλής πίεσης.

**ΣΥΓΚΡΙΤΙΚΑ ΠΛΕΟΝΕΚΤΗΜΑΤΑ ΧΡΗΣΗΣ ΑΚΡΟΦΥΣΙΩΝ ALBUZ**

- Η αναγνωρισμένη ποιότητα κατασκευής εξασφαλίζει υψηλή νεφοποίηση ομοιομορφία, προσκόλληση, διεισδυτικότητα των παραγόμενων σταγονιδίων ακόμα και στις πιο δύσκολες συνθήκες εργασίας.
- Μείωση της αερομεταφοράς σταγονιδίων από 60% - 80% ( ΣΕΙΡΑ AVI, TVI. κλπ ALBUZ) σε σχέση με τα συμβατικά ακροφύσια.
- Μεγάλη γκάμα επιλογής ακροφυσίων ανάλογα με τις συνθήκες και το είδος της καλλιέργειας.
- Συνεργασία με κορυφαίους οίκους (SYNGENTA, BAYER) για την δημιουργία ακροφυσίων υψηλών προδιαγραφών.
- Υψηλή αντίσταση στην φθορά διατηρώντας αμετάβλητα τα ποιοτικά χαρακτηριστικά τους (γωνία ψεκασμού, εξαιρετική ακρίβεια, κατανάλωση lit/min ).
- Εξοικονόμηση χρημάτων, λόγω μειωμένης ποσότητας φυτοφαρμάκων που συνεισφέρει στην οικολογική αναβάθμιση.



AVI TWIN



AVI 80°



APM



TVI 80°



ESI



AXI 110°



(M15X1)



(M15X1)



AMT  
D 18mm



ATR 80°



ΑΚΡΟΦΥΣΙΑ ΑΥΛΩΝ TURBO 400 - TURBO 400 METAL - ΜΕΓΑΛΗ ΤΟΥΡΜΠΙΝΑ - ΕVO - ΜΠΕΚ OR

**ΟΜΠΡΕΛΛΑ**



(M15X1)

**ALBUZ**

Α/Α	ΚΩΔΙΚΟΣ	ΔΙΑΜΕΤΡΟΣ	ΛΙΑΝΙΚΗ ΤΙΜΗ
1	16768-1802-49	Ø 1,0	4,10 €
2	16768-1802-50	Ø 1,2	4,10 €
3	16768-1802-51	Ø 1,5	4,10 €
4	16768-1802-52	Ø 1,8	4,10 €
5	16768-1802-53	Ø 2,0	4,10 €
6	16768-1802-54	Ø 2,3	4,10 €
7	16768-1802-16	Ø 2,5	4,10 €
8	16768-1802-17	Ø 3,0	4,10 €
9	16768-1802-18	Ø 3,5	4,10 €



ΠΛΥΣΤΙΚΟΣ

Ø (mm)	ΠΙΝΑΚΑΣ ΑΠΟΔΟΣΕΩΝ	ΠΙΕΣΗ													
		15 bar		25 bar		35 bar		40 bar		45 bar		50 bar		60 bar	
		Κ	Δ	Κ	Δ	Κ	Δ	Κ	Δ	Κ	Δ	Κ	Δ	Κ	Δ
Ø1.0	ΠΑΡΟΧΗ Lt/min ΓΩΝΙΑ ΨΕΚΑΣΜΟΥ ΕΚΤΟΞΕΥΣΗ (mt)	2.45	2.50	3.00	3.10	3.40	3.50	3.55	3.65	3.75	3.85	4.00	4.10	4.40	4.55
		18	-	18	-	20	-	20	-	22	-	22	-	22	-
Ø1.2	ΠΑΡΟΧΗ Lt/min ΓΩΝΙΑ ΨΕΚΑΣΜΟΥ ΕΚΤΟΞΕΥΣΗ (mt)	3.60	3.80	4.25	4.60	4.70	5.40	5.20	5.90	5.35	6.10	5.60	6.30	6.20	7.00
		22	-	22	-	24	-	24	-	26	-	26	-	26	-
Ø1.5	ΠΑΡΟΧΗ Lt/min ΓΩΝΙΑ ΨΕΚΑΣΜΟΥ ΕΚΤΟΞΕΥΣΗ (mt)	4.60	5.10	5.70	6.50	6.60	7.40	6.90	7.80	7.30	8.20	7.70	8.60	8.30	9.50
		25	-	28	-	28	-	28	-	30	-	30	-	30	-
Ø1.8	ΠΑΡΟΧΗ Lt/min ΓΩΝΙΑ ΨΕΚΑΣΜΟΥ ΕΚΤΟΞΕΥΣΗ (mt)	5.90	7.30	7.20	9.30	8.50	10.80	9.20	11.0	9.70	12.20	10.50	12.70	11.80	13.60
		28	-	30	-	33	-	33	-	35	-	35	-	35	-
Ø2.0	ΠΑΡΟΧΗ Lt/min ΓΩΝΙΑ ΨΕΚΑΣΜΟΥ ΕΚΤΟΞΕΥΣΗ (mt)	6.90	8.80	8.10	11.0	10.20	13.40	10.90	14.30	11.0	15.20	12.50	15.80	13.50	17.10
		30	-	32	-	35	-	35	-	37	-	37	-	37	-
Ø2.3	ΠΑΡΟΧΗ Lt/min ΓΩΝΙΑ ΨΕΚΑΣΜΟΥ ΕΚΤΟΞΕΥΣΗ (mt)	8.10	10.80	10.20	14.10	12.90	16.80	13.70	17.90	14.30	18.80	14.90	19.70	15.90	22.10
		40	-	40	-	42	-	42	-	45	-	45	-	45	-
Ø2.5	ΠΑΡΟΧΗ Lt/min ΓΩΝΙΑ ΨΕΚΑΣΜΟΥ ΕΚΤΟΞΕΥΣΗ (mt)	9.20	13.00	11.40	16.40	14.00	19.10	14.50	21.00	15.40	22.00	16.40	23.00	18.20	25.40
		42	-	42	-	45	-	45	-	50	-	50	-	50	-
Ø3.0	ΠΑΡΟΧΗ Lt/min ΓΩΝΙΑ ΨΕΚΑΣΜΟΥ ΕΚΤΟΞΕΥΣΗ (mt)	11.50	18.40	14.40	24.10	18.00	28.20	18.80	30.10	19.60	31.50	20.90	33.00	22.80	36.30
		48	-	48	-	52	-	52	-	55	-	55	-	55	-
Ø3.5	ΠΑΡΟΧΗ Lt/min ΓΩΝΙΑ ΨΕΚΑΣΜΟΥ ΕΚΤΟΞΕΥΣΗ (mt)	13.10	24.20	16.80	30.50	20.00	36.00	21.40	38.50	23.00	41.50	24.50	44.0	27.50	50.00
		55	-	55	-	60	-	60	-	60	-	60	-	60	-

Κ: ΚΩΝΟΣ  
Δ: ΔΕΣΜΗ

ΠΙΝΑΚΑΣ ΕΠΙΛΟΓΗΣ ΑΚΡΟΦΥΣΙΩΝ ΓΙΑ ΠΛΥΣΤΙΚΟ ΑΥΛΟ BRAGLIA

Ø (mm)	ΠΙΝΑΚΑΣ ΑΠΟΔΟΣΕΩΝ	ΠΙΕΣΗ									
		80 bar		100 bar		120 bar		150 bar		200 bar	
		Κ	Δ	Κ	Δ	Κ	Δ	Κ	Δ	Κ	Δ
Ø1.0	ΠΑΡΟΧΗ Lt/min ΓΩΝΙΑ ΨΕΚΑΣΜΟΥ	5.6	5.8	6.5	6.7	6.9	7.1	7.7	7.9	8.9	9.1
		35°	-	30°	-	30°	-	25°	-	25°	-
Ø1.2	ΠΑΡΟΧΗ Lt/min ΓΩΝΙΑ ΨΕΚΑΣΜΟΥ	7.2	8.2	8.0	9.2	8.8	10.1	9.8	11.3	11.3	13.0
		40°	-	35°	-	30°	-	30°	-	30°	-
Ø1.5	ΠΑΡΟΧΗ Lt/min ΓΩΝΙΑ ΨΕΚΑΣΜΟΥ	9.7	10.8	10.8	12.1	11.9	13.2	13.3	14.8	15.4	17.1
		40°	-	40°	-	35°	-	35°	-	35°	-
Ø1.8	ΠΑΡΟΧΗ Lt/min ΓΩΝΙΑ ΨΕΚΑΣΜΟΥ	13.1	14.5	14.6	16.2	16.0	17.7	17.9	19.8	20.6	22.9
		40°	-	40°	-	40°	-	35°	-	35°	-
Ø2.0	ΠΑΡΟΧΗ Lt/min ΓΩΝΙΑ ΨΕΚΑΣΜΟΥ	14.6	18.5	16.3	20.7	17.9	22.7	20	25.3	23.1	29.2
		45°	-	45°	-	40°	-	40°	-	40°	-
Ø2.3	ΠΑΡΟΧΗ Lt/min ΓΩΝΙΑ ΨΕΚΑΣΜΟΥ	19.0	26.8	21.2	30.0	23.3	32.8	26	36.7	30.0	42.4
		45°	-	45°	-	40°	-	40°	-	40°	-

Κ: ΚΩΝΟΣ  
Δ: ΔΕΣΜΗ



**ΑΚΡΟΦΥΣΙΑ ΑΥΛΩΝ ΜΕΓΑΛΗΣ ΤΟΥΡΜΠΙΝΑΣ “LONG RANGE”  
ΓΙΑ ΔΥΝΑΤΟΤΗΤΑ ΨΕΚΑΣΜΟΥ ΨΗΛΩΝ ΔΕΝΤΡΩΝ**

ΟΜΠΡΕΛΛΑ	Α/Α	ΚΩΔΙΚΟΣ	ΔΙΑΜΕΤΡΟΣ	ΛΙΑΝΙΚΗ ΤΙΜΗ
	1	16713-1802-73	Ø 3,5	9,50 €
	2	16713-1802-58	Ø 4,0	9,50 €
	3	16713-1802-59	Ø 4,5	9,50 €
	4	16713-1802-60	Ø 5,0	9,50 €
	5	16713-1802-61	Ø 5,5	9,50 €
	6	16713-1802-75	Ø 6,0	9,50 €
	7	16713-1802-74	Ø 7,0	9,50 €

(M15X1)



• ΑΠΟΔΟΣΕΙΣ (MAX)  
ΕΚΤΟΞΕΥΣΗ 24 (mt) ΜΕ ΠΑΡΟΧΗ 112(LT/MIN)

Ø (mm)	ΠΙΝΑΚΑΣ ΑΠΟΔΟΣΕΩΝ	ΠΙΕΣΗ													
		15 bar		25 bar		35 bar		40 bar		45 bar		50 bar		60 bar	
		Κ	Δ	Κ	Δ	Κ	Δ	Κ	Δ	Κ	Δ	Κ	Δ	Κ	Δ
Ø3.5	ΠΑΡΟΧΗ Lt/min	24	24.8	31	32	36.7	37.9	39.2	40.5	41.6	43	43.8	45.3	48	49.6
	ΓΩΝΙΑ ΨΕΚΑΣΜΟΥ	40°	-	40°	-	40°	-	40°	-	40°	-	45°	-	45°	-
	ΕΚΤΟΞΕΥΣΗ (mt)	4.5	12	6	13	7	14	7.5	15	7.5	15.5	8.5	16	9	17
Ø4.0	ΠΑΡΟΧΗ Lt/min	29	30.2	37.5	39	44.4	46.1	47.4	49.3	50.3	52.3	53	55.2	58.1	60.4
	ΓΩΝΙΑ ΨΕΚΑΣΜΟΥ	40°	-	40°	-	40°	-	40°	-	40°	-	45°	-	45°	-
	ΕΚΤΟΞΕΥΣΗ (mt)	5	12.5	6.5	13.5	7.5	14.5	8	15.5	8	16.5	9	17.5	9	18.5
Ø4.5	ΠΑΡΟΧΗ Lt/min	33.7	36.4	43.5	47	51.5	55.6	55	59.5	58.4	63.1	61.5	66.5	67.4	72.8
	ΓΩΝΙΑ ΨΕΚΑΣΜΟΥ	45°	-	45°	-	45°	-	50°	-	50°	-	50°	-	50°	-
	ΕΚΤΟΞΕΥΣΗ (mt)	6	13	7	14	8	15.5	9	16	9	17	9.5	18	9.5	19.5
Ø5.0	ΠΑΡΟΧΗ Lt/min	40.3	41.8	52	54	61.5	64	65.8	68.3	69.8	72.5	73.5	76.4	80.6	83.7
	ΓΩΝΙΑ ΨΕΚΑΣΜΟΥ	50°	-	55°	-	55°	-	55°	-	55°	-	55°	-	55°	-
	ΕΚΤΟΞΕΥΣΗ (mt)	6.5	13.5	7.5	15	8.5	16.5	9.5	17.5	9.5	18.5	10	19.5	10	21
Ø5.5	ΠΑΡΟΧΗ Lt/min	43.8	47.3	56.5	61	67	72.2	71.5	77.2	75.8	81.8	80	86.3	87.5	94.5
	ΓΩΝΙΑ ΨΕΚΑΣΜΟΥ	55°	-	60°	-	60°	-	60°	-	60°	-	60°	-	60°	-
	ΕΚΤΟΞΕΥΣΗ (mt)	6.5	14	7.5	16	9	17.5	10	18.5	10	19.5	10.5	20.5	10.5	22
Ø6.0	ΠΑΡΟΧΗ Lt/min	47.3	52	61	67	72.2	79.3	77.2	84.7	81.8	90	86.3	94.8	94.5	104
	ΓΩΝΙΑ ΨΕΚΑΣΜΟΥ	60°	-	65°	-	65°	-	65°	-	65°	-	65°	-	65°	-
	ΕΚΤΟΞΕΥΣΗ (mt)	7	14.5	8	17	9.5	18.5	10.5	19.5	10.5	20.5	11	21.5	11	23
Ø7.0	ΠΑΡΟΧΗ Lt/min	47.3	55.8	61	72	72.2	85.2	77.2	91.1	81.8	96.6	86.3	102	94.5	112
	ΓΩΝΙΑ ΨΕΚΑΣΜΟΥ	70°	-	80°	-	80°	-	75°	-	75°	-	75°	-	75°	-
	ΕΚΤΟΞΕΥΣΗ (mt)	7	15.5	8	18	9.5	19.5	11	20.5	11	21.5	12	22.5	12	24

Κ: ΚΩΝΟΣ  
Δ: ΔΕΣΜΗ







CERAMIC	A/A	ΚΩΔΙΚΟΣ	ΔΙΑΜΕΤΡΟΣ	ΛΙΑΝΙΚΗ ΤΙΜΗ
AMT	1	1679-801-12	∅ 1,0	2,05 €
	2	1679-801-13	∅ 1,2	2,05 €
	3	1679-801-14	∅ 1,5	2,05 €
	4	1679-801-15	∅ 1,8	2,05 €
	5	1679-801-16	∅ 2,0	2,05 €
	6	1679-801-17	∅ 2,3	2,05 €



D 7mm

## ALBUZ

∅ (mm)	ΠΙΝΑΚΑΣ ΑΠΟΔΟΣΕΩΝ	ΠΙΕΣΗ					
		15 bar		30 bar		50 bar	
		Κ	Δ	Κ	Δ	Κ	Δ
∅1.0	ΠΑΡΟΧΗ Lt/min ΓΩΝΙΑ ΨΕΚΑΣΜΟΥ ΕΚΤΟΞΕΥΣΗ (mt)	1.8	2.3	2.6	3.2	3.4	4.1
		30°	-	35°	-	40°	-
		2.1	5.0	2.4	5.6	2.8	6.3
∅1.2	ΠΑΡΟΧΗ Lt/min ΓΩΝΙΑ ΨΕΚΑΣΜΟΥ ΕΚΤΟΞΕΥΣΗ (mt)	2.4	3.0	3.4	4.2	4.4	5.4
		35°	-	40°	-	45°	-
		2.3	5.8	2.7	6.1	3.1	6.8
∅1.5	ΠΑΡΟΧΗ Lt/min ΓΩΝΙΑ ΨΕΚΑΣΜΟΥ ΕΚΤΟΞΕΥΣΗ (mt)	3.4	4.5	4.8	6.4	6.2	8.3
		40°	-	45°	-	50°	-
		2.6	6.6	3.0	7.0	3.5	7.7
∅1.8	ΠΑΡΟΧΗ Lt/min ΓΩΝΙΑ ΨΕΚΑΣΜΟΥ ΕΚΤΟΞΕΥΣΗ (mt)	3.9	6.9	5.5	9.8	7.1	12.7
		50°	-	55°	-	60°	-
		2.9	7.0	3.3	7.5	4.0	8.3
∅2.0	ΠΑΡΟΧΗ Lt/min ΓΩΝΙΑ ΨΕΚΑΣΜΟΥ ΕΚΤΟΞΕΥΣΗ (mt)	4.5	8.3	6.3	11.7	8.1	15.1
		55°	-	60°	-	65°	-
		3.1	7.5	3.5	8.0	4.5	8.9
∅2.3	ΠΑΡΟΧΗ Lt/min ΓΩΝΙΑ ΨΕΚΑΣΜΟΥ ΕΚΤΟΞΕΥΣΗ (mt)	5.3	11.4	7.5	16.1	9.7	20.8
		60°	-	65°	-	75°	-
		3.4	8.0	4.0	8.5	4.8	9.3

Κ: ΚΩΝΟΣ  
Δ: ΔΕΣΜΗ

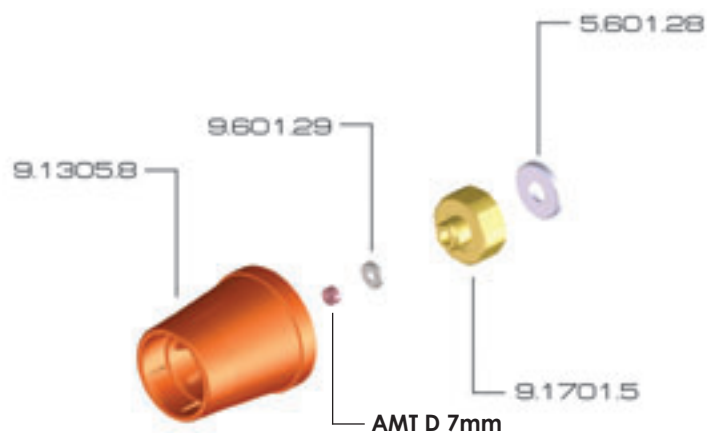



CERAMIC	A/A	ΚΩΔΙΚΟΣ	ΔΙΑΜΕΤΡΟΣ	ΛΙΑΝΙΚΗ ΤΙΜΗ
AMT  D 15mm <b>ALBUZ</b>	1	16761-1802-44	Ø 0,8	1,35 €
	2	16761-1802-45	Ø 1,0	1,35 €
	3	16761-1802-46	Ø 1,2	1,35 €
	4	16761-1802-47	Ø 1,5	1,35 €
	5	16761-1802-48	Ø 1,8	1,35 €
	6	16761-1802-55	Ø 2,0	1,35 €
	7	16761-1802-68	Ø 2,3	1,35 €

CERAMIC	A/A	ΚΩΔΙΚΟΣ	ΔΙΑΜΕΤΡΟΣ	ΛΙΑΝΙΚΗ ΤΙΜΗ
AMT  D 18mm <b>ALBUZ</b>	8	16770-1802-1	Ø 0,8	1,40 €
	9	16770-1802-2	Ø 1,0	1,40 €
	10	16770-1802-3	Ø 1,2	1,40 €
	11	16770-1802-4	Ø 1,5	1,40 €
	12	16770-1802-5	Ø 1,8	1,40 €
	13	16770-1802-6	Ø 2,0	1,40 €
	14	16770-1802-25	Ø 2,3	1,40 €



Ø (mm)	ΠΙΝΑΚΑΣ ΑΠΟΔΟΣΕΩΝ	ΠΙΕΣΗ													
		3 bar		7 bar		10 bar		15 bar		20 bar		30 bar		40 bar	
		Κ	Δ	Κ	Δ	Κ	Δ	Κ	Δ	Κ	Δ	Κ	Δ	Κ	Δ
Ø0.8	ΠΑΡΟΧΗ Lt/min ΓΩΝΙΑ ΨΕΚΑΣΜΟΥ ΕΚΤΟΞΕΥΣΗ (mt)	0.54 30° 1.0	0.66 - 1.7	0.82 30° 1.5	1.01 - 3.2	0.98 40° 2.0	1.15 - 4.7	1.20 40° 2.0	1.39 - 4.9	1.40 40° 2.0	1.59 - 5.2	1.72 40° 2.2	1.92 - 5.6	1.98 40° 2.5	2.41 - 6.2
Ø1.0	ΠΑΡΟΧΗ Lt/min ΓΩΝΙΑ ΨΕΚΑΣΜΟΥ ΕΚΤΟΞΕΥΣΗ (mt)	0.88 30° 1.0	0.90 - 2.5	1.30 30° 1.5	1.40 - 4.0	1.60 40° 2.0	1.70 - 5.5	1.90 40° 2.0	2.10 - 5.7	2.20 40° 2.0	2.30 - 6.0	2.70 40° 2.2	2.80 - 6.4	3.10 40° 2.5	3.30 - 7.0
Ø1.2	ΠΑΡΟΧΗ Lt/min ΓΩΝΙΑ ΨΕΚΑΣΜΟΥ ΕΚΤΟΞΕΥΣΗ (mt)	1.30 32° 1.2	1.40 - 3.0	2.00 35° 1.8	2.10 - 4.5	2.40 42° 2.2	2.50 - 6.2	2.90 42° 2.2	3.10 - 6.5	3.40 42° 2.2	3.50 - 6.8	4.20 40° 2.5	4.30 - 7.2	4.80 40° 2.5	5.00 - 7.8
Ø1.5	ΠΑΡΟΧΗ Lt/min ΓΩΝΙΑ ΨΕΚΑΣΜΟΥ ΕΚΤΟΞΕΥΣΗ (mt)	1.50 32° 1.2	1.90 - 3.5	2.40 35° 2.0	3.00 - 4.5	2.80 45° 2.5	3.60 - 7.0	3.40 45° 2.5	4.40 - 7.3	3.90 42° 2.5	5.10 - 7.5	4.80 42° 3.0	6.30 - 8.0	5.50 42° 3.0	7.20 - 8.5
Ø1.8	ΠΑΡΟΧΗ Lt/min ΓΩΝΙΑ ΨΕΚΑΣΜΟΥ ΕΚΤΟΞΕΥΣΗ (mt)	1.80 40° 1.5	2.80 - 4.0	2.80 42° 2.0	4.30 - 5.0	3.30 50° 2.5	5.10 - 8.0	4.10 45° 2.5	6.30 - 8.3	4.70 50° 2.5	7.20 - 8.5	5.80 48° 3.0	8.80 - 8.0	6.60 48° 3.0	10.20 - 10.0
Ø2.0	ΠΑΡΟΧΗ Lt/min ΓΩΝΙΑ ΨΕΚΑΣΜΟΥ ΕΚΤΟΞΕΥΣΗ (mt)	2.70 40° 1.5	4.00 - 4.5	4.10 42° 2.0	6.00 - 6.0	4.90 55° 2.5	7.20 - 9.0	5.50 55° 2.5	8.60 - 9.3	5.90 55° 2.5	9.30 - 9.5	7.20 53° 3.0	11.20 - 10.5	8.30 50° 3.0	13.00 - 11.0
Ø2.3	ΠΑΡΟΧΗ Lt/min ΓΩΝΙΑ ΨΕΚΑΣΜΟΥ ΕΚΤΟΞΕΥΣΗ (mt)	3.30 40° 1.5	5.10 - 5.0	4.90 42° 2.0	7.50 - 7.5	5.80 55° 3.0	9.00 - 10.5	7.10 55° 3.0	11.50 - 10.7	8.20 55° 3.0	12.60 - 11.0	10.00 53° 3.0	15.50 - 11.5	11.50 50° 3.2	17.80 - 12.0

Κ: ΚΩΝΟΣ  
Δ: ΔΕΣΜΗ



CERAMIC	A/A	ΚΩΔΙΚΟΣ	ΔΙΑΜΕΤΡΟΣ	ΛΙΑΝΙΚΗ ΤΙΜΗ
<b>AMT</b>  D 30mm <b>ALBUZ</b>	1	16771-1802-63	Ø 0,8	2,60 €
	2	16771-1802-34	Ø 1,0	2,60 €
	3	16771-1802-35	Ø 1,2	2,60 €
	4	16771-1802-36	Ø 1,5	2,60 €
	5	16771-1802-37	Ø 1,8	2,60 €
	6	16771-1802-64	Ø 2,0	2,60 €



METAL	A/A	ΚΩΔΙΚΟΣ	ΔΙΑΜΕΤΡΟΣ	ΛΙΑΝΙΚΗ ΤΙΜΗ
 D 15mm	7	167211-1802-20	Ø 1,0	0,75 €
	8	167211-1802-21	Ø 1,2	0,75 €
	9	167211-1802-22	Ø 1,5	0,75 €
	10	167211-1802-23	Ø 1,8	0,75 €
	11	167211-1802-24	Ø 2,0	0,75 €



ΦΙΛΤΡΑ ΜΠΕΚ ΜΠΑΡΑΣ / ΤΟΥΡΜΠΙΝΑΣ



A/A	ΚΩΔΙΚΟΣ	ΠΕΡΙΓΡΑΦΗ	ΛΙΑΝΙΚΗ ΤΙΜΗ
12	16773-508-9	ΦΙΛΤΡΟ MESH 25 D14,5-L18,5mm	0,50 €
13	167256-508-13	ΦΙΛΤΡΟ (RED) MESH 32 D15-L7,5mm	0,90 €
14	167256-508-14	ΦΙΛΤΡΟ (BLUE) MESH 50 D15-L7,5 mm	0,90 €
15	167256-508-11	ΦΙΛΤΡΟ INOX (BLUE) MESH 50 D15-L22mm	1,15 €
16	167256-1901-2	ΦΙΛΤΡΟ INOX (BLACK) ΜΕ ΒΑΛΒΙΔΑ D14,5-L22mm	2,75 €





### ΚΙΤ D 15 mm (ΟΜΠΡΕΛΛΑ)



1-3



4-6



7-9

A/A	ΚΩΔΙΚΟΣ	ΔΙΑΜΕΤΡΟΣ Ø (mm)	ΕΛΙΚΩΜΑ	ΣΥΝΘΕΣΗ	ΛΙΑΝΙΚΗ ΤΙΜΗ
1	167211-810-67	0,8 METAL	PVC	• ΔΕΚΑΡΑ METAL D15	<b>1,45 €</b>
2	167211-810-1	1,0 METAL	PVC	• ΕΛΙΚΩΜΑ PVC (167256-204-1)	<b>1,15 €</b>
3	167211-810-2	1,2 METAL	PVC	• OR Ø14,8x10,8x1 (167211-601-10)	<b>1,15 €</b>
4	167211-810-69	0,8 METAL	INOX Ø1,2	• MESH 40	<b>1,70 €</b>
5	167211-810-6	1,5 METAL	INOX Ø1,2	• ΔΕΚΑΡΑ METAL D15	<b>1,40 €</b>
6	167211-810-10	2,0 METAL	INOX Ø1,2	• ΕΛΙΚΩΜΑ INOX (16773-204-12)	<b>1,40 €</b>
7	16761-810-25	1,2 ALBUZ	INOX Ø 0	• OR(2) Ø14,8x10,8x1 (167211-601-10)	<b>2,10 €</b>
8	16761-810-27	1,5 ALBUZ	INOX Ø 0	• MESH 40	<b>2,10 €</b>
9	16761-810-30	1,8 ALBUZ	INOX Ø 0	• ΚΕΡΑΜΙΚΗ ΔΕΚΑΡΑ ALBUZ D15	<b>2,10 €</b>
				• ΕΛΙΚΩΜΑ INOX (16773-204-12)	
				• ΦΛΑΝΤΖΑ Ø15,2x11x2,7 (16788-601-1)	



### ΚΙΤ D 18 mm (ΟΜΠΡΕΛΛΑ)



A/A	ΚΩΔΙΚΟΣ	ΔΙΑΜΕΤΡΟΣ Ø (mm)	ΕΛΙΚΩΜΑ	ΣΥΝΘΕΣΗ	ΛΙΑΝΙΚΗ ΤΙΜΗ
10	16770-810-13	1,2 ALBUZ	INOX Ø 0	• ΚΕΡΑΜΙΚΗ ΔΕΚΑΡΑ ALBUZ D18	<b>2,70 €</b>
11	16770-810-16	1,5 ALBUZ	INOX Ø1,2	• ΕΛΙΚΩΜΑ INOX 16770-204-25(Ø0)	<b>2,70 €</b>
12	16770-810-19	1,8 ALBUZ	INOX Ø1,5	• 16770-204-26(Ø1,2)	<b>2,70 €</b>
				• 16770-204-27(Ø1,5)	
				• ΦΛΑΝΤΖΑ Ø18x13,2x0,75 (16770-601-37)	<b>2,70 €</b>
				• ΦΛΑΝΤΖΑ Ø20,5x11,8x2 (16770-601-36)	
				• ΣΙΤΑ INOX Ø0,8 (16770-508-10)	



### ΚΙΤ D 30 mm (ΟΜΠΡΕΛΛΑ)



A/A	ΚΩΔΙΚΟΣ	ΔΙΑΜΕΤΡΟΣ Ø (mm)	ΕΛΙΚΩΜΑ	ΣΥΝΘΕΣΗ	ΛΙΑΝΙΚΗ ΤΙΜΗ
13	16771-810-40	1,5 ALBUZ	INOX Ø 1,2	• ΚΕΡΑΜΙΚΗ ΔΕΚΑΡΑ ALBUZ D30	<b>4,45 €</b>
				• ΕΛΙΚΩΜΑ INOX 16771-204-3(Ø1,2)	
				• ΦΛΑΝΤΖΑ Ø30x15,5x1 (16771-601-9)	
				• OR Ø23,4x3,53 (16777-602-41)	
				• ΣΙΤΑ INOX Ø0,8 (16771-203-3)	





## ΕΛΙΚΩΜΑΤΑ ΜΠΕΚ



A/A	ΚΩΔΙΚΟΣ	ΔΙΑΜΕΤΡΟΣ Ø (mm)	ΠΕΡΙΓΡΑΦΗ	ΛΙΑΝΙΚΗ ΤΙΜΗ
1	167256-204-1	D 15	PVC-Ø0	0,75 €
2	167256-204-2	D 15	PVC-Ø0	0,75 €



A/A	ΚΩΔΙΚΟΣ	ΔΙΑΜΕΤΡΟΣ Ø (mm)	ΠΕΡΙΓΡΑΦΗ	ΛΙΑΝΙΚΗ ΤΙΜΗ
3	16773-204-12	D 15	ΜΕΤΑΛ-Ø0	0,75 €
4	16773-204-14	D 15	ΜΕΤΑΛ-Ø1,2	0,75 €
5	16773-204-15	D 15	ΜΕΤΑΛ-Ø1,5	0,75 €



A/A	ΚΩΔΙΚΟΣ	ΔΙΑΜΕΤΡΟΣ Ø (mm)	ΠΕΡΙΓΡΑΦΗ	ΛΙΑΝΙΚΗ ΤΙΜΗ
6	16770-204-25	D 17	ΜΕΤΑΛ-Ø0	0,75 €
7	16770-204-26	D 17	ΜΕΤΑΛ-Ø1,2	0,75 €
8	16770-204-27	D 17	ΜΕΤΑΛ-Ø1,5	0,75 €



A/A	ΚΩΔΙΚΟΣ	ΔΙΑΜΕΤΡΟΣ Ø (mm)	ΠΕΡΙΓΡΑΦΗ	ΛΙΑΝΙΚΗ ΤΙΜΗ
9	16771-204-8	D 27	ΜΕΤΑΛ-Ø0	0,95 €
10	16771-204-3	D 27	ΜΕΤΑΛ-Ø1,2	0,95 €

## ΣΙΤΕΣ (ΦΙΛΤΡΑ) ΜΠΕΚ



A/A	ΚΩΔΙΚΟΣ	ΔΙΑΜΕΤΡΟΣ Ø (mm)	ΠΕΡΙΓΡΑΦΗ	ΛΙΑΝΙΚΗ ΤΙΜΗ
11	16770-508-10	D 17	INOX-Ø0,8mm	0,95 €
12	16771-203-3	D 27	INOX-Ø0,8mm	0,95 €

“ΣΚΟΥΠΑΣ” ΡΟΜ (110°) ΠΛΑΣΤΙΚΟ

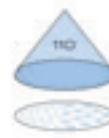
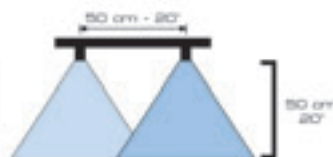

ΣΥΜΒΑΤΟ ΚΑΠΑΚΙ  
ΓΙΑ ΧΡΗΣΗ ZIP-FIT  
ΜΠΕΚ 167300-618-3

Α/Α	ΚΩΔΙΚΟΣ	ΧΡΩΜΑ	ΠΙΕΣΗ (BAR)	LT/MIN	ΛΙΤΡΑ / ΣΤΡΕΜΜΑ			ΛΙΑΝΙΚΗ ΤΙΜΗ
					8 KM/HR	12 KM/HR	16 KM/HR	
1	167256-1805-6	ΠΡΑΣΙΝΟ MESH 100	2	0,49	7,3	4,9	3,3	0,65 €
			4	0,69	10,4	6,9	4,6	
2	167256-1805-1	ΚΙΤΡΙΝΟ MESH 100	2	0,65	9,8	6,5	4,4	0,65 €
			4	0,92	13,9	9,2	6,2	
3	167256-1805-2	ΜΠΛΕ MESH 100	2	0,98	14,7	9,8	6,5	0,65 €
			4	1,39	20,8	13,9	9,2	
4	167256-1805-3	ΚΟΚΚΙΝΟ MESH 50	2	1,31	19,6	13,1	8,7	0,65 €
			4	1,85	27,7	18,5	12,3	
5	167256-1805-4	ΑΣΠΡΟ MESH 30	2	2,61	39,2	26,1	17,4	0,65 €
			4	3,70	55,4	37	24,6	
6	167256-1805-10	ΓΑΛΑΖΙΟ MESH 30	2	3,27	49	32,7	21,8	0,65 €
			4	4,62	69,3	46,2	30,8	

“ΣΚΟΥΠΑΣ” ΚΕΡΑΜΙΚΟ ΑΧΙ 110°

Η σειρά **ΑΧΙ** της **ALBUZ** σχεδιάστηκε για να προσφέρει απόλυτη κάλυψη υψηλής νεφοποίησης σε μπάρες ζιζανιοκτονίας. Ιδανική πίεση λειτουργίας τα 3 BAR για να πετύχουμε φιλότερα μικροσταγονίδια για μεγαλύτερη διεισδυτικότητα.

**ALBUZ**

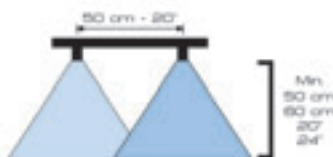

ΣΥΜΒΑΤΟ ΚΑΠΑΚΙ  
ΓΙΑ ΧΡΗΣΗ ZIP-FIT  
ΜΠΕΚ 167300-618-3

Α/Α	ΚΩΔΙΚΟΣ	ΧΡΩΜΑ	ΠΙΕΣΗ (BAR)	LT/MIN	ΛΙΤΡΑ / ΣΤΡΕΜΜΑ				ΛΙΑΝΙΚΗ ΤΙΜΗ
					6 KM/HR	10 KM/HR	14 KM/HR	18 KM/HR	
7	167225-1801-36	ΠΡΑΣΙΝΟ MESH 100	2	0,49	9,8	5,9	4,2	3,3	4,50 €
			3	0,60	12	7,2	5,1	4	
			4	0,69	13,8	8,3	5,9	4,6	
8	167225-1801-37	ΚΙΤΡΙΝΟ MESH 100	2	0,66	13,2	7,9	5,7	4,4	4,50 €
			3	0,80	16	9,6	6,9	5,3	
			4	0,91	18,2	10,9	7,8	6,1	
9	167225-1801-38	ΜΠΛΕ MESH 50	2	0,98	19,6	11,8	8,4	6,5	4,50 €
			3	1,20	24	14,4	10,3	8	
			4	1,39	27,8	16,7	11,9	9,3	
10	167225-1801-39	ΚΟΚΚΙΝΟ MESH 50	2	1,31	26,2	15,7	11,2	8,7	4,50 €
			3	1,60	32	19,2	13,7	10,7	
			4	1,85	37	22,2	15,9	12,3	
11	167225-1801-14	ΓΚΡΙ MESH 50	2	1,96	39,2	23,5	16,8	13,1	4,50 €
			3	2,40	48	28,8	20,6	16	
			4	2,77	55,4	33,2	23,7	18,5	

**HOLLOWTIP 80° (ΡΟΜ ΠΛΑΣΤΙΚΟ ΟΜΠΡΕΛΛΑ)**

Η σειρά **HOLLOWTIP 80°** είναι κατάλληλη για ράμπες ζιζανιοκτονίας και οι μικρότερες διαστάσεις είναι συμβατές με ψεκαστές προτιπίσεως. Λόγω του ενσωματωμένου ελικώματος προσφέρουν ικανοποιητική κάλυψη με χαμηλό κόστος.



**LOW PRESSURE**

**3-6 BAR**



ΣΥΜΒΑΤΟ ΚΑΠΑΚΙ ΓΙΑ ΧΡΗΣΗ ZIP-FIT ΜΠΕΚ 167300-618-21

Α/Α	ΚΩΔΙΚΟΣ	ΧΡΩΜΑ	ΠΙΕΣΗ (BAR)	LT/MIN	ΛΙΤΡΑ / ΣΤΡΕΜΜΑ				ΛΙΑΝΙΚΗ ΤΙΜΗ
					10 KM/HR	12 KM/HR	14 KM/HR	18 KM/HR	
1	167215-1802-105	ΜΠΛΕ MESH 50	3	0,27	3,2	2,7	2,3	1,8	1,65 €
			5	0,34	4,1	3,4	2,9	2,3	
2	167215-1802-107	ΓΚΡΙ MESH 50	3	0,53	6,4	5,3	4,5	3,5	1,65 €
			5	0,68	8,2	6,8	5,9	4,6	
3	167215-1802-110	ΚΙΤΡΙΝΟ MESH 30	3	0,80	9,5	8	6,8	5,3	1,65 €
			5	1,03	12,3	10,3	8,8	6,8	
4	167215-1802-111	ΚΑΦΕ MESH 30	3	1,18	14,12	11,8	10,1	7,9	1,65 €
			5	1,53	18,4	15,3	13,1	10,2	

**DEFLECTIP (ΚΑΘΡΕΠΤΗΣ ΡΟΜ ΠΛΑΣΤΙΚΟ)**

Η σειρά **DEFLECTIP** είναι κατάλληλη για μπάρες ζιζανιοκτονίας και οι μικρότερες διαστάσεις είναι συμβατές με ψεκαστές προτιπίσεως.



**LOW PRESSURE**

**1-5 BAR**



ΣΥΜΒΑΤΟ ΚΑΠΑΚΙ ΓΙΑ ΧΡΗΣΗ ZIP-FIT ΜΠΕΚ 167300-618-3

Α/Α	ΚΩΔΙΚΟΣ	ΧΡΩΜΑ	ΠΙΕΣΗ (BAR)	LT/MIN	ΛΙΤΡΑ / ΣΤΡΕΜΜΑ				ΛΙΑΝΙΚΗ ΤΙΜΗ
					10 KM/HR	12 KM/HR	14 KM/HR	18 KM/HR	
5	167232-1806-9	ΠΡΑΣΙΝΟ MESH 100	2,5	0,54	6,5	5,4	4,6	3,6	1,35 €
6	167232-1806-10	ΚΙΤΡΙΝΟ MESH 100	2,5	0,72	8,7	7,2	6,2	4,8	1,35 €
7	167232-1806-11	ΜΠΛΕ MESH 50	2,5	1,08	13	10,8	9,3	7,2	1,35 €
8	167232-1806-12	ΚΟΚΚΙΝΟ MESH 50	2,5	1,44	17,3	14,4	12,4	9,6	1,35 €
9	167232-1806-13	ΚΑΦΕ MESH 50	2,5	1,81	21,6	18	15,4	12	1,35 €
10	167232-1806-15	ΑΣΠΡΟ MESH 50	2,5	2,88	34,6	28,8	24,7	19,2	1,35 €

## AIR MIX 110° (ΡΟΜ ΠΛΑΣΤΙΚΟ ΣΚΟΥΠΑ)

Η σειρά **AIR MIX** είναι κατάλληλη για μπάρες ζιζανιοκτονίας. Λειτουργεί με σύστημα AIR-INJECTION (εισαγωγή αέρα μαζί με το ψεκαστικό υγρό).



**LOW PRESSURE**

**1,5-6 BAR**

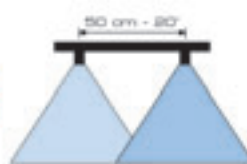

ΣΥΜΒΑΤΟ ΚΑΠΑΚΙ ΓΙΑ ΧΡΗΣΗ ZIP-FIT ΜΠΕΚ 167300-618-3

Α/Α	ΚΩΔΙΚΟΣ	ΧΡΩΜΑ	ΠΙΕΣΗ (BAR)	LT/MIN	ΛΙΤΡΑ / ΣΤΡΕΜΜΑ				ΛΙΑΝΙΚΗ ΤΙΜΗ
					4 KM/HR	6 KM/HR	10 KM/HR	12 KM/HR	
1	167226-1801-83	ΠΡΑΣΙΝΟ MESH 50	3	0,60	18	12	7,2	6	4,95 €
			6	0,85	25,5	17	10,2	8,5	
2	167226-1801-84	ΚΙΤΡΙΝΟ MESH 50	3	0,80	24	16	9,6	8	4,95 €
			6	1,13	33,9	22,6	13,6	11,3	
3	167226-1801-86	ΜΠΛΕ MESH 24	3	1,20	36	24	14,4	12	4,95 €
			6	1,70	50,9	33,9	20,4	17	
4	167226-1801-87	ΚΟΚΚΙΝΟ MESH 24	3	1,60	48	32	19,2	16	4,95 €
			6	2,26	67,9	45,3	27,2	22,6	
5	167226-1801-88	ΚΑΦΕ MESH 24	3	2,00	60	40	24	20	4,95 €
			6	2,83	84,8	56,6	33,9	28,3	

## APM (ΚΕΡΑΜΙΚΟ ΣΚΟΥΠΑ 30° - 140°)

Το κύριο χαρακτηριστικό των κεραμικών ακροφυσίων της σειράς **APM** είναι η μεγάλη γωνία ψεκασμού (30° - 140°) καλύπτοντας μεγάλο πεδίο εφαρμογών σε μπάρες χαμηλής πίεσης για ψεκασμούς και ζιζανιοκτονίες με εξαιρετική διεισδυτικότητα και ομοιομορφία.



**ALBUZ**



**LOW PRESSURE**

**0,5-4 BAR**



ΣΥΜΒΑΤΟ ΚΑΠΑΚΙ ΓΙΑ ΧΡΗΣΗ ZIP-FIT ΜΠΕΚ 167300-618-5

Α/Α	ΚΩΔΙΚΟΣ	ΧΡΩΜΑ	ΠΙΕΣΗ (BAR)	LT/MIN	ΓΩΝΙΑ	ΛΙΑΝΙΚΗ ΤΙΜΗ
6	167223-1806-1	ΚΙΤΡΙΝΟ	2	0,78	80°	6,75 €
			4	1,10	110°	
7	167223-1806-2	ΠΟΡΤΟΚΑΛΙ	2	1,29	110°	6,75 €
			4	1,82	120°	
8	167223-1806-3	ΚΟΚΚΙΝΟ	2	1,94	125°	6,75 €
			4	2,74	130°	
9	167223-1806-4	ΠΡΑΣΙΝΟ	2	2,60	135°	6,75 €
			4	3,68	140°	





**ΑVI TWIN (ΚΕΡΑΜΙΚΟ ΔΙΠΛΗΣ ΣΚΟΥΠΑΣ 110°)**

Η σειρά **ΑVI TWIN** διαθέτει 2 ενσωματωμένα ακροφύσια “σκούπτα” με γωνία δράσης 110°. Κατάλληλα για εφαρμογές φυτοφαρμάκων επαφής και διασυστηματικών. Λειτουργεί με σύστημα AIR-INJECTION (εισαγωγή αέρα μαζί με το ψεκαστικό διάλυμα). Μεγάλη διεισδυτικότητα σε μονά φυλλώματα, με εξαιρετική προσκολλητική ικανότητα. Συνιστώμενο ύψος ράμπας από το έδαφος 50 – 60 cm.



Α/Α	ΚΩΔΙΚΟΣ	ΧΡΩΜΑ	ΠΙΕΣΗ (BAR)	LT/MIN	ΛΙΤΡΑ / ΣΤΡΕΜΜΑ				ΛΙΑΝΙΚΗ ΤΙΜΗ
					6 KM/HR	10 KM/HR	12 KM/HR	16 KM/HR	
1	167228-1801-90	ΠΟΡΤΟΚΑΛΙ MESH 100	3	0,40	8	4,8	4	3	15,95 €
			5	0,52	10,4	6,2	5,2	3,9	
2	167228-1801-92	ΚΙΤΡΙΝΟ MESH 100	3	0,80	16	9,6	8	6	15,95 €
			5	1,03	20,6	12,4	10,3	7,7	
3	167228-1801-93	ΜΠΛΕ MESH 50	3	1,20	24	14,4	12	9	15,95 €
			5	1,55	31	18,6	15,5	11,6	
4	167228-1801-94	ΚΟΚΚΙΝΟ MESH 50	3	1,60	32	19,2	16	12	15,95 €
			5	2,07	41,4	24,8	20,7	15,5	

**ΕSI (ΚΕΡΑΜΙΚΟ ΕΞΑΠΛΗΣ ΔΕΣΜΗΣ)**

Ακροφύσια εξαπλής δέσμης ομπρέλας κατάλληλο για μπάρες ζιζανιοκτονίας χαμηλής πίεσης. Μεγάλη σταγόνα που εξασφαλίζει εξαιρετική απόδοση με μεγάλη κάλυψη. Συνιστώμενο ύψος μπάρας από το έδαφος 60cm.



Α/Α	ΚΩΔΙΚΟΣ	ΧΡΩΜΑ	ΠΙΕΣΗ (BAR)	LT/MIN	ΛΙΑΝΙΚΗ ΤΙΜΗ
5	167224-1811-1	ΠΡΑΣΙΝΟ	2	0,49	6,50 €
			4	0,69	
6	167224-1811-3	ΜΠΛΕ	2	0,98	6,50 €
			4	1,39	
7	167224-1811-4	ΚΟΚΚΙΝΟ	2	1,31	6,50 €
			4	1,85	

**ΧΤ ΑΚΡΟΦΥΣΙΑ ΜΕΓΑΛΗΣ ΔΙΑΣΠΟΡΑΣ HYPRO (G1/4M)**

Βάση κατασκευασμένη από INOX 316 και κεφαλή από POM. Είναι ιδανική λύση λόγω της μεγάλης ακτίνας δράσης (3,9mt/3bar για ΧΤ010 και 4,8mt/3bar για ΧΤ020) σε περιπτώσεις όπου μια συμβατική μπάρα ψεκασμού δεν μπορεί να χρησιμοποιηθεί λόγω εμποδίων όπως φράκτες, δέντρα κλπ. Το μεγάλο μέγεθος σταγονιδίων που παράγονται μειώνει στο ελάχιστο την παρεκτροπή του ψεκασμού και συμβάλουν στην ομοιόμορφη κάλυψη και διείσδυση των σταγονιδίων ακόμη και σε πυκνά φυλλώματα.



Α/Α	ΚΩΔΙΚΟΣ	ΤΥΠΟΣ	ΠΙΕΣΗ (BAR)	LT/MIN	ΛΙΤΡΑ / ΣΤΡΕΜΜΑ					ΑΚΤΙΝΑ ΔΡΑΣΗΣ	ΛΙΑΝΙΚΗ ΤΙΜΗ
					4 ΚΜ/HR	6 ΚΜ/HR	8 ΚΜ/HR	12 ΚΜ/HR	16 ΚΜ/HR		
1	360233-1812-1	ΧΤ010 ΠΡΑΣΙΝΟ	2	3,2	12,4	8,3	6,2	4,1	3,1	3,9 mt 3 bar	55 €
			3	3,9	15,2	10,1	7,6	5,1	3,8		
			4	4,6	17,5	11,7	8,8	5,8	4,4		
2	360233-1812-2	ΧΤ020 ΜΠΛΕ	2	6,4	20,1	13,4	10,1	6,7	5	4,8 mt 3 bar	55 €
			3	7,9	24,7	16,5	12,3	8,2	6,2		
			4	9,1	28,5	19	14,2	9,5	7,1		

Α/Α	ΚΩΔΙΚΟΣ	ΤΥΠΟΣ	ΠΕΡΙΓΡΑΦΗ	ΛΙΑΝΙΚΗ ΤΙΜΗ
3	360233-302-66	ΧΤ010 ΠΡΑΣΙΝΟ	ΑΝΤΑΛΛΑΚΤΙΚΟ ΚΙΤ ΧΤ010 ΠΡΑΣΙΝΟ	22 €
4	360233-302-67	ΧΤ020 ΜΠΛΕ	ΑΝΤΑΛΛΑΚΤΙΚΟ ΚΙΤ ΧΤ020 ΜΠΛΕ	22 €

**Τυπικές εφαρμογές του Ακροφύσιου ΧΤ**

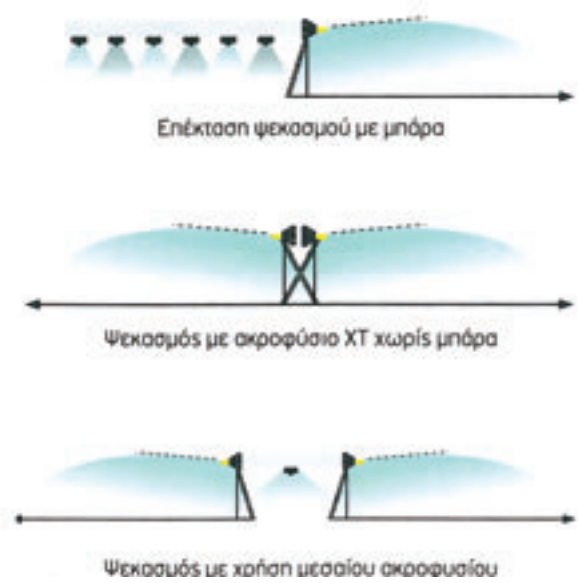

Τυπικό ίχνος ψεκασμού που παράγεται από τα ακροφύσια ΧΤ

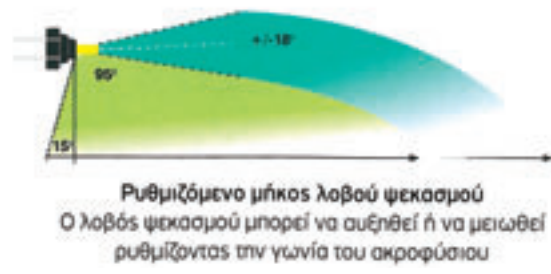
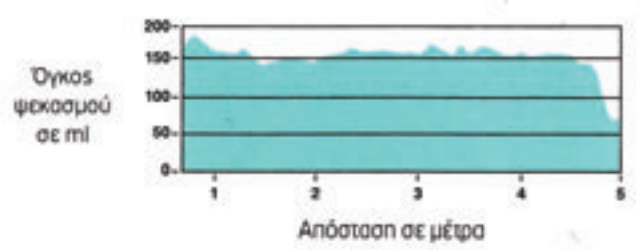

ATR 80° (ΚΕΡΑΜΙΚΑ ΑΚΡΟΦΥΣΙΑ ΟΜΠΡΕΛΛΑ) ALBUZ



**ALBUZ**

Η σειρά **ATR** ALBUZ είναι πρώτη σε πωλήσεις λόγω του ότι μπορεί να συνδυαστεί τόσο με μπάρες ζιζανιοκτονίας όσο και σε τουρμπίνες, λόγω της δυνατότητας λειτουργίας σε μεγάλο εύρος πιέσεων. Η υψηλή νεφοποίηση των μικροσταγονιδίων που παράγονται εξασφαλίζουν πλήρη κάλυψη, ομοιομορφία, διεισδυτικότητα και είναι η πρώτη επιλογή στην αμπελοργία και την δενδροκομία. Συνιστώμενη πίεση λειτουργίας 10 BAR.



LOW PRESSURE

HIGH PRESSURE

5-25 BAR



ΣΥΜΒΑΤΟ ΚΑΠΑΚΙ ΓΙΑ ΧΡΗΣΗ ZIP-FIT ΜΠΕΚ 16775-605-46  
ΣΥΜΒΑΤΟ ΚΑΠΑΚΙ ΓΙΑ ΧΡΗΣΗ ZIP-FIT ΜΠΕΚ 167300-618-7

Α/Α	ΚΩΔΙΚΟΣ	ΧΡΩΜΑ	ΛΙΤΡΑ / ΛΕΠΤΟ								ΛΙΑΝΙΚΗ ΤΙΜΗ
			6 BAR	8 BAR	10 BAR	12 BAR	14 BAR	18 BAR	20 BAR	25 BAR	
1	16775-1802-94	ΚΙΤΡΙΝΟ	0,80	0,92	1,03	1,12	1,21	1,37	1,44	1,61	4,85 €
2	16775-1802-95	ΠΟΡΤΟΚΑΛΙ	1,08	1,24	1,39	1,51	1,63	1,84	1,94	2,16	4,85 €
3	16775-1802-96	ΚΟΚΚΙΝΟ	1,51	1,73	1,92	2,09	2,25	2,54	2,67	2,97	4,85 €
4	16775-1802-99	ΓΚΡΙ	1,63	1,87	2,08	2,26	2,43	2,74	2,88	3,20	4,85 €
5	16775-1802-97	ΠΡΑΣΙΝΟ	1,94	2,22	2,47	2,69	2,89	3,25	3,52	3,80	4,85 €
6	16775-1802-98	ΜΠΛΕ	2,67	3,06	3,40	3,71	3,99	4,49	4,72	5,25	4,85 €

AVI 80° (ΚΕΡΑΜΙΚΑ ΑΚΡΟΦΥΣΙΑ ΣΚΟΥΠΑ) ALBUZ

ΚΕΡΑΜΙΚΑ ΑΚΡΟΦΥΣΙΑ ΜΕ ΕΙΣΑΓΩΓΗ ΑΕΡΑ ΧΑΜΗΛΗΣ ΑΕΡΟΜΕΤΑΦΟΡΑΣ ΜΙΚΡΟΣΤΑΓΟΝΙΔΙΩΝ

Τα κεραμικά ακροφύσια **AVI 80° (ΣΚΟΥΠΑ)** ALBUZ λειτουργούν με διπλή εισαγωγή αέρα (σύστημα VENTURI). Ψεκάζουν μεγάλες σταγόνες γεμάτες με φυσαλίδες αέρα οι οποίες λόγω του όγκου τους ελαχιστοποιούν τις πιθανότητες αερομεταφοράς και είναι η πιο ιδανική λύση για ψεκασμούς οι οποίοι γίνονται κοντά σε κατοικημένες περιοχές. Στην πορεία οι μεγάλες αυτές φυσαλίδες αέρα όταν έρχονται σε επαφή με τον στόχο διασπώνται σε μικροσταγονίδια πάνω στην επιφάνεια του φύλλου, αυξάνοντας την προσκόλλησή του ψεκαστικού υγρού μειώνοντας τις απώλειες λόγω απορροής εξασφαλίζοντας πλήρη κάλυψη, διείσδυση και διασπορά.

Χρήση σε ράμπες χαμηλής πίεσης και σε τουρμπίνες, για εφαρμογή φυτοφαρμάκων επαφής και διασυστηματικών.

Ροζ κεραμικό ακροφύσιο ALBUZ με εξαιρετική ακρίβεια και αντίσταση στην φθορά. Δέσμη σκούπας γωνίας 80° από τα 3 BAR. Χάρη στην κατασκευή του μπορεί να χρησιμοποιηθεί σε τουρμπίνες με ακτίνα δράσης 8 μέτρων με εξαιρετικά αποτελέσματα. Συνιστώμενη πίεση λειτουργίας από 10-20BAR.



**ALBUZ**

LOW PRESSURE

HIGH PRESSURE

10-20 BAR



16775-605-46

16780-618-39

Α/Α	ΚΩΔΙΚΟΣ	ΧΡΩΜΑ	ΛΙΤΡΑ / ΛΕΠΤΟ						ΛΙΑΝΙΚΗ ΤΙΜΗ
			10 BAR	12 BAR	14 BAR	16 BAR	18 BAR	20 BAR	
7	167228-1801-71	ΠΡΑΣΙΝΟ MESH 100	1,10	1,20	1,30	1,39	1,47	1,55	13,25 €
8	167228-1801-72	ΚΙΤΡΙΝΟ MESH 100	1,46	1,59	1,72	1,84	1,95	2,07	13,25 €
9	167228-1801-73	ΜΟΒ MESH 50	2,83	2	2,16	2,31	2,45	2,58	13,25 €
10	167228-1801-74	ΜΠΛΕ MESH 50	2,19	2,39	2,59	2,77	2,93	3,10	13,25 €
11	167228-1801-143	ΚΟΚΚΙΝΟ MESH 50	2,92	3,20	3,46	3,70	3,92	4,13	13,25 €

# ΑΚΡΟΦΥΣΙΑ ΨΕΚΑΣΤΙΚΩΝ (D 15mm)



## TVI 80° “ΟΜΠΡΕΛΛΑ” ALBUZ

### ΚΕΡΑΜΙΚΑ ΑΚΡΟΦΥΣΙΑ ΜΕ ΕΙΣΑΓΩΓΗ ΑΕΡΑ ΧΑΜΗΛΗΣ ΑΕΡΟΜΕΤΑΦΟΡΑΣ ΜΙΚΡΟΣΤΑΓΟΝΙΔΙΩΝ

Τα κεραμικά ακροφύσια **TVI 80° (ΟΜΠΡΕΛΛΑ)** έχουν ακριβώς τα ίδια χαρακτηριστικά με τη σειρά AVI 80° μόνο που ο ψεκάσμος γίνεται σε “ΟΜΠΡΕΛΛΑ”. Συνιστώμενη πίεση λειτουργίας 10BAR.



Α/Α	ΚΩΔΙΚΟΣ	ΧΡΩΜΑ	ΛΙΤΡΑ / ΛΕΠΤΟ						ΛΙΑΝΙΚΗ ΤΙΜΗ
			5 BAR	10 BAR	14 BAR	18 BAR	20 BAR	25 BAR	
1	16775-1809-5	ΣΚΟΥΡΟ ΜΩΒ MESH 200	0,28	0,37	0,43	0,49	0,52	0,58	13,75 €
2	16775-1809-6	ΡΟΖ MESH 200	0,39	0,55	0,65	0,73	0,77	0,87	13,75 €
3	16775-1809-2	ΚΙΤΡΙΝΟ MESH 100	1,03	1,46	1,73	1,96	2,07	2,31	13,75 €
4	16775-1809-3	ΜΩΒ MESH 100	1,29	1,83	2,16	2,45	2,58	2,89	13,75 €
5	16775-1809-4	ΜΠΛΕ MESH 100	1,55	2,19	2,59	2,94	3,10	3,46	13,75 €
6	16775-1809-8	ΚΟΚΚΙΝΟ MESH 100	2,07	2,92	3,46	3,92	4,13	4,62	13,75 €

## ΥΔΑΤΟΕΥΑΙΣΘΗΤΑ ΧΗΜΙΚΑ ΧΑΡΤΙΑ SYNGENTA ΕΛΒΕΤΙΑΣ



Α/Α	ΚΩΔΙΚΟΣ	ΠΕΡΙΓΡΑΦΗ	ΛΙΑΝΙΚΗ ΤΙΜΗ
7	167000-808-40	ΓΙΑ ΤΟΝ ΕΛΕΓΧΟ ΤΗΣ ΣΩΣΤΗΣ ΔΙΑΝΟΜΗΣ - ΚΑΛΥΨΗΣ ΤΩΝ ΦΥΤΟΦΑΡΜΑΚΩΝ ΚΑΤΑ ΤΗΝ ΔΙΑΡΚΕΙΑ ΨΕΚΑΣΜΟΥ ΣΥΣΚΕΥΑΣΙΑ 50 ΤΕΜΑΧΙΩΝ ΔΙΑΣΤΑΣΗ 76x26mm	29 €



**ALBUZ**  
ITALIAN  
EXCLUSIVE  
DISTRIBUTOR



AXI 110°



AXI 80°



ADI 110°



OCI 80°



APE 110°



AVI 110°



AVI TWIN 110°



AVI OC 80°



CVI 110°



CVI 110° TWIN



CVI OC 80°



MSI



APM



MMI



FESI



ESI



EXA



ATR CLIPS  
80°- 80°



ATF 80°



ATI CLIPS  
80°- 80°



TVI 80°



AVI 80°



CVI 80°

**HYPRO**  
ITALIAN  
EXCLUSIVE  
DISTRIBUTOR



POM 110°



POM 80°



LD DRIFT  
110°



DRIFT BETA  
120°



ULD 120°



GUARDIAN AIR™



DEFLECTIP



XT



HOLLOWTIP 80°



AIRMIX 110°  
AGROTOP



AIRMIX 80° OC  
AGROTOP



DISC + CORE KIT



KIT Ø30

# ΧΡΗΣΙΜΕΣ ΤΕΧΝΙΚΕΣ ΠΡΟΔΙΑΓΡΑΦΕΣ - ΚΑΜΠΥΛΕΣ ΦΘΟΡΑΣ ΑΚΡΟΦΥΣΙΩΝ

## ΠΙΝΑΚΕΣ ΑΠΟΔΟΣΕΩΝ



### ΣΥΓΚΡΙΤΙΚΟΣ ΠΙΝΑΚΑΣ ΦΘΟΡΑΣ ΑΚΡΟΦΥΣΙΩΝ (ΙΝΟΧ, ΡΟΜ ΚΕΡΑΜΙΚΑ ALBUZ) ΑΝΑ 100 ΩΡΕΣ ΛΕΙΤΟΥΡΓΙΑΣ

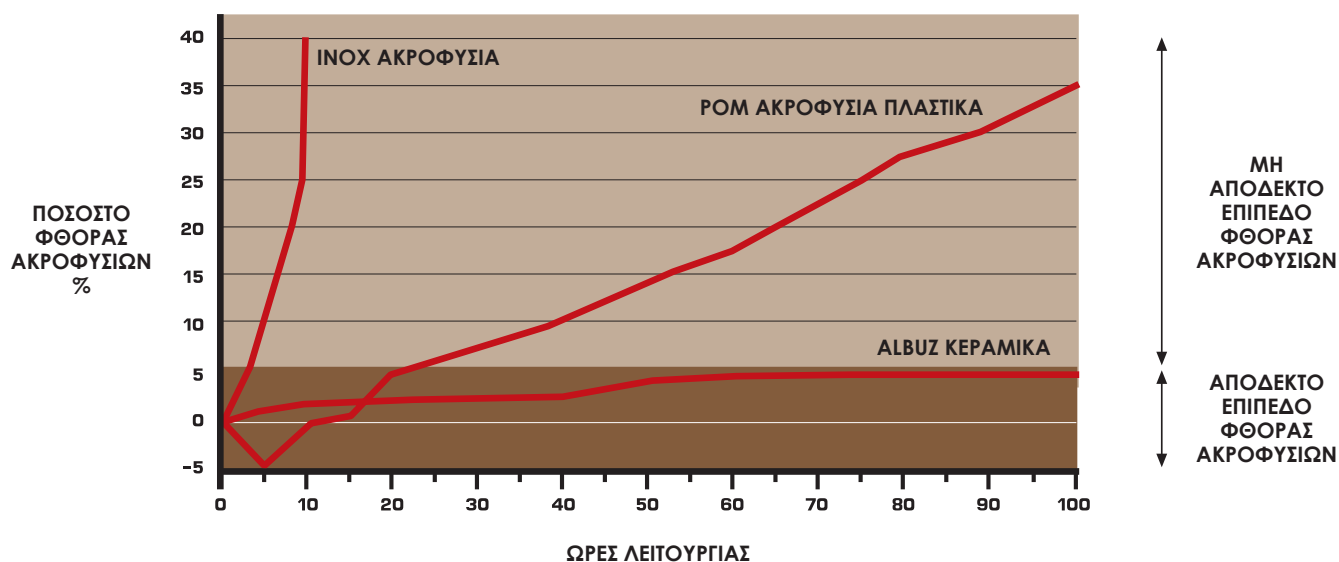

### ΣΥΓΚΡΙΤΙΚΑ ΠΛΕΟΝΕΚΤΗΜΑΤΑ ΧΡΗΣΗΣ ΑΚΡΟΦΥΣΙΩΝ ALBUZ ΣΕ ΣΥΓΚΡΙΣΗ ΜΕ ΣΥΜΒΑΤΙΚΑ ΑΚΡΟΦΥΣΙΑ

- ΜΕΓΑΛΗ ΧΡΟΝΙΚΗ ΔΙΑΡΚΕΙΑ ΧΡΗΣΗΣ
- ΥΨΗΛΗ ΑΝΤΙΣΤΑΣΗ ΣΤΗ ΦΘΟΡΑ ΜΕ ΔΙΑΤΗΡΗΣΗ ΤΩΝ ΒΑΣΙΚΩΝ ΤΕΧΝΙΚΩΝ ΧΑΡΑΚΤΗΡΙΣΤΙΚΩΝ (ΓΩΝΙΑ ΨΕΚΑΣΜΟΥ, ΚΑΤΑΝΑΛΩΣΗ)
- ΧΡΗΣΗ ΠΟΛΥ ΛΙΓΟΤΕΡΩΝ ΦΥΤΟΦΑΡΜΑΚΩΝ ΜΕ ΣΥΝΕΠΕΙΑ ΤΗΝ ΕΞΟΙΚΟΝΟΜΗΣΗ ΧΡΗΜΑΤΩΝ
- ΣΥΜΒΑΛΛΟΥΝ ΣΤΗΝ ΠΡΟΣΤΑΣΙΑ ΤΟΥ ΠΕΡΙΒΑΛΛΟΝΤΟΣ ΜΕ ΣΚΟΠΟ ΤΗΝ ΟΙΚΟΛΟΓΙΚΗ ΑΝΑΒΑΘΜΙΣΗ

### ΑΠΩΛΕΙΕΣ ΤΡΙΒΩΝ (ΒΑΡ) ΣΤΟΝ ΣΩΛΗΝΑ ΨΕΚΑΣΜΟΥ ΑΝΑ 3 ΜΕΤΡΑ ΜΗΚΟΣ

ΠΑΡΟΧΗ lt/min	ΕΣΩΤΕΡΙΚΗ ΔΙΑΜΕΤΡΟΣ ΣΩΛΗΝΑ ΨΕΚΑΣΜΟΥ							
	6	8	10	13	19	20	25	30
1.0	0.04							
2.0	0.11	0.02						
3.0	0.24	0.04	0.02					
5.0	0.66	0.10	0.04	0.02				
8.0	1.70	0.20	0.09	0.04				
10		0.29	0.14	0.06	0.01			
20			0.56	0.21	0.03	0.02		
50				1.31	0.15	0.11	0.04	
80					0.45	0.30	0.09	0.03
100					0.80	0.47	0.15	0.05
120					1.14	0.70	0.21	0.07
150						1.10	0.33	0.12
200								0.20

# ΧΡΗΣΙΜΕΣ ΤΕΧΝΙΚΕΣ ΠΡΟΔΙΑΓΡΑΦΕΣ - ΚΑΜΠΥΛΕΣ ΦΘΟΡΑΣ ΑΚΡΟΦΥΣΙΩΝ

## ΠΙΝΑΚΕΣ ΑΠΟΔΟΣΕΩΝ



### ΠΙΝΑΚΑΣ ΚΑΤΑΝΑΛΩΣΗΣ ΑΚΡΟΦΥΣΙΩΝ ΣΕ ΣΧΕΣΗ ΜΕ ΤΗΝ ΠΙΕΣΗ ΛΕΙΤΟΥΡΓΙΑΣ

#### ΑΚΡΟΦΥΣΙΟ

Ø mm	ΚΑΤΑΝΑΛΩΣΗ lt/min								
	1 bar	2 bar	3 bar	4 bar	5 bar	6 bar	7 bar	10 bar	20 bar
0.5	0.11	0.16	0.20	0.23	0.25	0.28	0.30	0.36	0.51
0.7	0.23	0.32	0.39	0.46	0.51	0.56	0.60	0.72	1.0
1.0	0.48	0.66	0.83	0.96	1.1	1.2	1.3	1.6	2.3
1.2	0.70	0.98	1.2	1.4	1.5	1.7	1.8	2.2	3.1
1.5	1.1	1.6	2.0	2.3	2.5	2.8	3.0	3.6	5.1
2.0	1.8	2.6	3.2	3.6	4.1	4.5	4.8	5.8	8.2
2.5	3.0	4.2	5.1	5.9	6.6	7.2	7.8	9.3	13.1
3.0	4.1	5.8	7.1	8.2	9.2	10	10.8	12.9	18.3
3.5	6.7	9.5	11.6	13.4	15	16.4	17.7	21.2	30
4.0	9.1	12.9	15.8	18.2	20	22	24	29	41
4.5	11.7	16.5	20.3	23.5	26.2	28.7	30.9	37	52
5.0	14	19.8	24.2	28	31.3	34.2	37	44	62.5
6.0	23	32	39	46	51	56	60	72	102
6.5	27	38	47	54	61	66	71	85	121
7.5	34	48	59	68	76	84	90	108	153
8.5	48	68	83	96	107	118	127	152	215
9.5	57	81	99	114	127	140	151	180	255
11.0	80	113	138	160	179	196	212	253	358
15.5	160	225	275	320	355	390	420	510	720
19.0	226	319	391	452	505	553	598	715	1010
20.0	262	370	454	524	586	641	693	828	1172
25.4	410	580	710	820	920	1010	1090	1300	1840
26.5	456	645	790	912	1019	1117	1206	1442	2040

### ΕΠΙΦΑΝΕΙΑ ΚΑΛΥΨΗΣ ΑΚΡΟΦΥΣΙΩΝ (cm) ΜΕ ΠΑΡΑΜΕΤΡΟΥΣ ΤΗΝ ΓΩΝΙΑ ΨΕΚΑΣΜΟΥ ΚΑΙ ΤΟ ΥΨΟΣ ΤΟΠΟΘΕΤΗΣΗΣ ΑΠΟ ΤΟ ΕΔΑΦΟΣ

ΓΩΝΙΑ ΨΕΚΑΣΜΟΥ	ΥΨΟΣ ΑΠΟ ΤΟ ΕΔΑΦΟΣ (cm)								
	20	30	40	45	50	55	60	65	70
45°	16.6	24.9	33.1	37.3	41.4	45.6	49.7	53.8	58.0
60°	23.1	34.6	46.2	52.0	57.7	63.5	69.3	75.1	80.8
80°	33.6	50.4	67.1	75.5	83.9	92.3	101	109	118
90°	40.0	60.0	80.0	90.0	100	110	120	130	140
100°	47.7	71.5	95.3	107	119	131	143	155	167
110°	57.1	85.7	114	128	143	157	171	185	200





## ΧΕΙΡΙΣΤΗΡΙΟ M170



ΣΕ ΠΩΛΗΣΕΙΣ



Α/Α	ΚΩΔΙΚΟΣ	ΤΥΠΟΣ	ΧΑΡΑΚΤΗΡΙΣΤΙΚΑ	ΛΙΑΝΙΚΗ ΤΙΜΗ
1	167170-206-8	M 170	150(LT/MIN) – 50 BAR	150 €

- ΣΩΜΑ ΑΠΟ ΟΡΕΙΧΑΛΚΟ – ΑΛΟΥΜΙΝΙΟ
- ΜΠΙΛΙΑ – ΕΔΡΕΣ ΑΠΟ ΙΝΟΧ (AISI 304-303)
- ΕΠΙΛΟΓΕΑΣ 4 ΘΕΣΕΩΝ (ΚΛΕΙΣΤΟ – ΕΠΙΣΤΡΟΦΗ – 1 ΓΡΑΜΜΗ – 2 ΓΡΑΜΜΕΣ)
- ΜΑΝΟΜΕΤΡΟ ΓΛΥΚΕΡΙΝΗΣ ΙΝΟΧ (0-60BAR) WIKΑ ΓΕΡΜΑΝΙΑΣ Ø63 – G1/4M (EN 837-1, CL1.6)
- ΕΙΣΑΓΩΓΗ G3/4M – ΕΞΑΓΩΓΗ 2x1/2M – ΕΠΙΣΤΡΟΦΗ Ø25mm
- ΒΑΡΟΣ 3,1 Kg



## ΧΕΙΡΙΣΤΗΡΙΟ M170-OT (HEAVY DUTY TOTAL BRASS)



Α/Α	ΚΩΔΙΚΟΣ	ΤΥΠΟΣ	ΧΑΡΑΚΤΗΡΙΣΤΙΚΑ	ΛΙΑΝΙΚΗ ΤΙΜΗ
2	167170-206-23	M 170-OT	150(LT/MIN) – 50 BAR	225 €

- ΣΩΜΑ ΑΠΟ ΟΡΕΙΧΑΛΚΟ ΑΝΘΕΚΤΙΚΟ ΣΕ ΚΑΥΣΤΙΚΑ ΦΥΤΟΦΑΡΜΑΚΑ
- ΜΠΙΛΙΑ – ΕΔΡΕΣ ΑΠΟ ΙΝΟΧ (AISI 304-303)
- ΕΠΙΛΟΓΕΑΣ 4 ΘΕΣΕΩΝ (ΚΛΕΙΣΤΟ – ΕΠΙΣΤΡΟΦΗ – 1 ΓΡΑΜΜΗ – 2 ΓΡΑΜΜΕΣ)
- ΜΑΝΟΜΕΤΡΟ ΓΛΥΚΕΡΙΝΗΣ ΙΝΟΧ (0-60BAR) WIKΑ ΓΕΡΜΑΝΙΑΣ Ø63 – G1/4M (EN 837-1, CL1.6)
- ΕΙΣΑΓΩΓΗ G3/4M – ΕΞΑΓΩΓΗ 2x1/2M – ΕΠΙΣΤΡΟΦΗ Ø25mm
- ΒΑΡΟΣ 4,3 Kg

Α/Α	ΚΩΔΙΚΟΣ	ΠΕΡΙΓΡΑΦΗ	ΛΙΑΝΙΚΗ ΤΙΜΗ
3	167170-302-30	ΚΙΤ ΑΝΤΑΛΛΑΚΤΙΚΩΝ ΧΕΙΡΙΣΤΗΡΙΩΝ M170/M170-OT BRAGLIA	68 €

## ΗΛΕΚΤΡΙΚΟ ΧΕΙΡΙΣΤΗΡΙΟ 12V/DC “SILVER” ΓΙΑ ΤΟΥΡΜΠΙΝΕΣ



Α/Α	ΚΩΔΙΚΟΣ	ΤΥΠΟΣ	ΧΑΡΑΚΤΗΡΙΣΤΙΚΑ	ΛΙΑΝΙΚΗ ΤΙΜΗ
4	167200-625-14	SILVER	150(LT/MIN) – 40 BAR	595 €

- ΣΩΜΑ ΟΡΕΙΧΑΛΚΙΝΟ – ΧΕΙΡΙΣΤΗΡΙΟ 2 ΕΞΟΔΩΝ ΜΕ ΗΛΕΚΤΡΟΒΑΝΕΣ (SOLENOID VALVE)
- ΦΙΛΤΡΟ ΟΡΕΙΧΑΛΚΙΝΟ ΓΙΑ ΑΝΤΙΣΤΑΣΗ ΣΤΗ ΦΘΟΡΑ
- ΜΑΝΟΜΕΤΡΟ ΓΛΥΚΕΡΙΝΗΣ ΙΝΟΧ(0-60BAR) WIKΑ ΓΕΡΜΑΝΙΑΣ Ø100 – G1/2M (EN 837-1, CL1.0)
- ΡΥΘΜΙΣΗ ΠΙΕΣΗΣ ΧΕΙΡΟΚΙΝΗΤΗ ΑΠΟ ΤΟΝ ΡΥΘΜΙΣΤΗ ΠΙΕΣΕΩΣ
- ΚΙΤ CONTROL ΜΕ 2 ΔΙΑΚΟΠΤΕΣ – ΣΥΝΔΕΤΙΚΑ ΚΑΛΩΔΙΑ – ΒΑΣΗ ΣΤΗΡΙΞΗΣ
- ΕΝΔΕΙΚΤΙΚΟ LED (ΠΡΑΣΙΝΟ) ΚΑΛΗΣ ΛΕΙΤΟΥΡΓΙΑΣ ΣΕ ΚΑΘΕ ΗΛΕΚΤΡΟΒΑΝΑ







**ΗΛΕΚΤΡΙΚΟ ΧΕΙΡΙΣΤΗΡΙΟ 12V/DC  
“SILVER LUX” ΓΙΑ ΤΟΥΡΜΠΙΝΕΣ**

A/A	ΚΩΔΙΚΟΣ	ΤΥΠΟΣ	ΧΑΡΑΚΤΗΡΙΣΤΙΚΑ	ΛΙΑΝΙΚΗ ΤΙΜΗ
1	167200-625-21	SILVER LUX	150(LT/MIN) – 40 BAR	975 €



- ΣΩΜΑ ΟΡΕΙΧΑΛΚΙΝΟ – ΧΕΙΡΙΣΤΗΡΙΟ 3 ΕΞΟΔΩΝ ΜΕ ΗΛΕΚΤΡΟΒΑΝΕΣ (SOLENOID VALVE)
- ΦΙΛΤΡΟ ΟΡΕΙΧΑΛΚΙΝΟ ΓΙΑ ΑΝΤΙΣΤΑΣΗ ΣΤΗ ΦΘΟΡΑ
- ΜΑΝΟΜΕΤΡΟ ΓΛΥΚΕΡΙΝΗΣ ΙΝΟΧ(0-60BAR) WIKA ΓΕΡΜΑΝΙΑΣ Ø100 – G1/2M (EN 837-1, CL1.0)
- ΡΥΘΜΙΣΗ ΠΙΕΣΗΣ ΑΥΤΟΜΑΤΗ ΜΕ ΜΟΤΕΡ
- ΚΙΤ CONTROL ΜΕ 4 ΔΙΑΚΟΠΤΕΣ – ΣΥΝΔΕΤΙΚΑ ΚΑΛΩΔΙΑ – ΒΑΣΗ ΣΤΗΡΙΞΗΣ
- ΕΝΔΕΙΚΤΙΚΟ LED (ΠΡΑΣΙΝΟ) ΚΑΛΗΣ ΛΕΙΤΟΥΡΓΙΑΣ ΣΕ ΚΑΘΕ ΗΛΕΚΤΡΟΒΑΝΑ
- ΚΛΕΙΝΟΝΤΑΣ ΤΗΝ ΜΙΑ ΗΛΕΚΤΡΟΒΑΝΑ Η ΜΕΤΑΒΟΛΗ ΤΗΣ ΠΙΕΣΗΣ ΣΤΟ ΥΠΟΛΟΙΠΟ ΔΙΚΤΥΟ ΕΙΝΑΙ ΜΙΚΡΟΤΕΡΗ ΤΟΥ 10%



**ΚΙΤ ΤΟΠΟΘΕΤΗΣΗΣ ΜΑΝΟΜΕΤΡΟΥ  
ΓΛΥΚΕΡΙΝΗΣ Ø63 ΣΤΗΝ ΚΑΜΠΙΝΑ ΤΟΥ ΕΛΚΥΣΤΗΡΑ**

A/A	ΚΩΔΙΚΟΣ	ΠΕΡΙΓΡΑΦΗ	ΛΙΑΝΙΚΗ ΤΙΜΗ
2	167200-302-37	ΠΛΑΙΣΙΟ (ΚΟΡΜΟΣ ΚΙΤ) Ø63 ΠΕΡΙΛΑΜΒΑΝΕΙ : ΣΥΝΔΕΣΜΟ G1/4F-G1/4F ΓΙΑ ΣΥΝΔΕΣΗ ΜΕ ΜΑΝΟΜΕΤΡΟ Ø63 – ΑΥΤΟΚΟΛΛΗΤΟ 3Μ ΓΙΑ ΣΤΗΡΙΞΗ ΣΤΟ ΚΙΤ CONTROL	52 €
3	167176-1005-18	ΜΑΝΟΜΕΤΡΟ ΓΛΥΚΕΡΙΝΗΣ ΙΝΟΧ 0-60BAR WIKA ΓΕΡΜΑΝΙΑΣ Ø63 – G1/4M	19 €
4	167200-1504-2	ΣΥΝΔΕΤΙΚΟ ΣΩΛΗΝΑ ΑΕΡΟΣ Ø6 (G1/4M – QC)	5,85 €
5	167200-1504-3	ΣΥΝΔΕΤΙΚΟ ΓΩΝΙΑ ΣΩΛΗΝΑ ΑΕΡΟΣ Ø6 (G1/4M – QC)	9,50 €
6	167200-1703-1	ΣΩΛΗΝΑΣ ΑΕΡΟΣ 8 ΜΕΤΡΩΝ Ø6/90 BAR ΜΕ ΣΥΝΔΕΤΙΚΟ G1/4M	19,60 €
7	167200-402-22	ΑΥΤΟΚΟΛΛΗΤΟ 3Μ ΔΙΠΛΗΣ ΟΨΗΣ ΓΙΑ ΣΤΗΡΙΞΗ PRESS MATE ΣΤΟ ΚΙΤ CONTROL	3,50 €



2-3



4



5



6



7





**ΑΝΤΑΛΛΑΚΤΙΚΑ ΕΞΑΡΤΗΜΑΤΑ ΗΛΕΚΤΡΙΚΩΝ ΧΕΙΡΙΣΤΗΡΙΩΝ 12V/DC (SILVER – SILVER LUX)**

**KIT CONTROL 12V/DC SILVER**



A/A	ΚΩΔΙΚΟΣ	ΠΕΡΙΓΡΑΦΗ	ΛΙΑΝΙΚΗ ΤΙΜΗ
1	167200-302-47	(2 ΔΙΑΚΟΠΤΕΣ)	90 €

**KIT CONTROL 12V/DC SILVER LUX**



A/A	ΚΩΔΙΚΟΣ	ΠΕΡΙΓΡΑΦΗ	ΛΙΑΝΙΚΗ ΤΙΜΗ
2	167200-302-48	(4 ΔΙΑΚΟΠΤΕΣ)	165 €

**ΡΥΘΜΙΣΤΗΣ ΠΙΕΣΕΩΣ M411**



A/A	ΚΩΔΙΚΟΣ	ΠΕΡΙΓΡΑΦΗ	ΛΙΑΝΙΚΗ ΤΙΜΗ
3	167411-1510-4	(180LT/MIN – 50BAR) G3/4F-G3/4F-G1M	75 €

**ΗΛΕΚΤΡΟΒΑΝΑ (SOLENOID VALVE) M200**



A/A	ΚΩΔΙΚΟΣ	ΠΕΡΙΓΡΑΦΗ	ΛΙΑΝΙΚΗ ΤΙΜΗ
4	167200-1915-1	80LT/MIN - 40 BAR, 12V/DC - 27WATT ΔΙΑΘΕΤΕΙ ΕΝΔΕΙΚΤΙΚΑ LED (ΠΡΑΣΙΝΟ ΚΑΛΗΣ ΛΕΙΤΟΥΡΓΙΑΣ - ΚΟΚΚΙΝΟ ΣΦΑΛΜΑΤΟΣ) ΕΞΟΔΟΙ G1/2	139 €

**ΗΛΕΚΤΡΟΒΑΝΑ (SOLENOID VALVE) M201**



A/A	ΚΩΔΙΚΟΣ	ΠΕΡΙΓΡΑΦΗ	ΛΙΑΝΙΚΗ ΤΙΜΗ
5	167200-1915-2	80LT/MIN - 40 BAR, 12V/DC - 27WATT ΔΙΑΘΕΤΕΙ ΕΝΔΕΙΚΤΙΚΑ LED (ΠΡΑΣΙΝΟ ΚΑΛΗΣ ΛΕΙΤΟΥΡΓΙΑΣ - ΚΟΚΚΙΝΟ ΣΦΑΛΜΑΤΟΣ) ΕΞΟΔΟΙ G1/2	139 €

**ΡΥΘΜΙΣΤΗΣ ΠΙΕΣΗΣ ΗΛΕΚΤΡΟΝΙΚΟΣ**



A/A	ΚΩΔΙΚΟΣ	ΠΕΡΙΓΡΑΦΗ	ΛΙΑΝΙΚΗ ΤΙΜΗ
6	167202-1510-9	ΓΙΑ ΧΕΙΡΙΣΤΗΡΙΟ SILVER LUX	355 €

**ΡΥΘΜΙΣΤΗΣ ΠΙΕΣΗΣ ΧΕΙΡΟΚΙΝΗΤΟΣ**



A/A	ΚΩΔΙΚΟΣ	ΠΕΡΙΓΡΑΦΗ	ΛΙΑΝΙΚΗ ΤΙΜΗ
7	167M180	ΓΙΑ ΧΕΙΡΙΣΤΗΡΙΟ SILVER LUX ΠΑΛΑΙΟΥ ΤΥΠΟΥ	310 €

**ΒΑΣΗ ΣΤΗΡΙΞΗΣ SILVER – SILVER LUX**



A/A	ΚΩΔΙΚΟΣ	ΠΕΡΙΓΡΑΦΗ	ΛΙΑΝΙΚΗ ΤΙΜΗ
8	167200-805-13	ΒΑΣΗ ΣΤΗΡΙΞΗΣ SILVER – SILVER LUX	14 €

**ΜΕΜΒΡΑΝΗ ΗΛΕΚΤΡΟΒΑΝΑΣ M200**



A/A	ΚΩΔΙΚΟΣ	ΠΕΡΙΓΡΑΦΗ	ΛΙΑΝΙΚΗ ΤΙΜΗ
9	167200-1006-5	ΜΕΜΒΡΑΝΗ ΗΛΕΚΤΡΟΒΑΝΑΣ M200	7,90 €

**ΚΙΤ ΜΕΜΒΡΑΝΗΣ (1) ΗΛΕΚΤΡΟΒΑΝΑΣ M200**



A/A	ΚΩΔΙΚΟΣ	ΠΕΡΙΓΡΑΦΗ	ΛΙΑΝΙΚΗ ΤΙΜΗ
10	167200-620-17	ΚΙΤ ΜΕΜΒΡΑΝΗΣ (1) ΗΛΕΚΤΡΟΒΑΝΑΣ M200	27,85 €

**ΚΙΤ ΜΕΜΒΡΑΝΗΣ (2) ΗΛΕΚΤΡΟΒΑΝΑΣ M200**



A/A	ΚΩΔΙΚΟΣ	ΠΕΡΙΓΡΑΦΗ	ΛΙΑΝΙΚΗ ΤΙΜΗ
11	167200-620-23	ΚΙΤ ΜΕΜΒΡΑΝΗΣ (2) ΗΛΕΚΤΡΟΒΑΝΑΣ M200	52,20 €

**ΑΞΟΝΑΚΙ ΗΛΕΚΤΡΟΒΑΝΑΣ M200**



A/A	ΚΩΔΙΚΟΣ	ΠΕΡΙΓΡΑΦΗ	ΛΙΑΝΙΚΗ ΤΙΜΗ
12	167200-620-14	ΑΞΟΝΑΚΙ ΗΛΕΚΤΡΟΒΑΝΑΣ M200	53,10 €

ΜΑΝΟΜΕΤΡΑ ΨΕΚΑΣΤΙΚΩΝ ΓΛΥΚΕΡΙΝΗΣ



INOX Ø63 – ΚΑΤΩ ΒΟΛΤΑ

A/A	ΚΩΔΙΚΟΣ	ΠΙΕΣΗ (BAR)	ΧΑΡΑΚΤΗΡΙΣΤΙΚΑ	ΛΙΑΝΙΚΗ ΤΙΜΗ
1	177800	0-25	G1/4M	9,75 €
2	177802	0-60	G1/4M	9,75 €
3	177804	0-80	G1/4M	9,75 €

INOX Ø63 WIKAI ΓΕΡΜΑΝΙΑΣ – ΚΑΤΩ ΒΟΛΤΑ

A/A	ΚΩΔΙΚΟΣ	ΠΙΕΣΗ (BAR)	ΧΑΡΑΚΤΗΡΙΣΤΙΚΑ	ΛΙΑΝΙΚΗ ΤΙΜΗ
4	167170-1005-15	0-60	G1/4M (EN 837-1, CL1.6)	19 €



INOX Ø63 WIKAI ΓΕΡΜΑΝΙΑΣ – ΠΙΣΩ ΒΟΛΤΑ

A/A	ΚΩΔΙΚΟΣ	ΠΙΕΣΗ (BAR)	ΧΑΡΑΚΤΗΡΙΣΤΙΚΑ	ΛΙΑΝΙΚΗ ΤΙΜΗ
5	167176-1005-18	0-60	G1/4M (EN 837-1, CL1.6)	19 €

INOX Ø63 – ΚΑΤΩ ΒΟΛΤΑ

A/A	ΚΩΔΙΚΟΣ	ΠΙΕΣΗ (BAR)	ΧΑΡΑΚΤΗΡΙΣΤΙΚΑ	ΛΙΑΝΙΚΗ ΤΙΜΗ
6	177806	0-250	G1/4M	14 €
7	177808	0-400	G1/4M	15 €



INOX Ø100 WIKAI ΓΕΡΜΑΝΙΑΣ – ΠΙΣΩ ΒΟΛΤΑ

A/A	ΚΩΔΙΚΟΣ	ΠΙΕΣΗ (BAR)	ΧΑΡΑΚΤΗΡΙΣΤΙΚΑ	ΛΙΑΝΙΚΗ ΤΙΜΗ
8	167180-1005-20	0-60	G1/2M (EN 837-1, CL1.0)	92 €



ΚΑΛΥΜΜΑ EPDM ΠΡΟΣΤΑΣΙΑΣ ΜΑΝΟΜΕΤΡΟΥ Ø63

A/A	ΚΩΔΙΚΟΣ	ΧΑΡΑΚΤΗΡΙΣΤΙΚΑ	ΛΙΑΝΙΚΗ ΤΙΜΗ
9	167180-1305-27	ΚΑΛΥΜΜΑ EPDM ΠΡΟΣΤΑΣΙΑΣ ΜΑΝΟΜΕΤΡΟΥ	2,95 €

# ΕΞΑΡΤΗΜΑΤΑ ΨΕΚΑΣΤΙΚΩΝ ΜΗΧΑΝΗΜΑΤΩΝ



## ΦΙΛΤΡΑ ΑΝΑΡΡΟΦΗΣΗΣ ΑΝΤΛΙΩΝ PVC

Α/Α	ΚΩΔΙΚΟΣ	ΤΥΠΟΣ	ΛΙΑΝΙΚΗ ΤΙΜΗ
1	36020270	Ø 15 (D100x54mm)	2,05 €
2	36020271	Ø 20 (D100x54mm)	2,10 €
3	36020273	Ø 25 (D100x54mm)	2,30 €
4	36020274	Ø 30 (D150x96mm)	4,15 €
5	36020275	Ø 35 (D150x96mm)	4,35 €
6	36020276	Ø 40 (D150x96mm)	4,50 €



## ΦΙΛΤΡΑ ΑΝΑΡΡΟΦΗΣΗΣ ΑΝΤΛΙΩΝ INOX

Α/Α	ΚΩΔΙΚΟΣ	ΤΥΠΟΣ	ΛΙΑΝΙΚΗ ΤΙΜΗ
7	167121-501-2	Ø 25/30 (D100x150mm)	37,50 €

## ΦΙΛΤΡΑ ΓΡΑΜΜΗΣ ΟΡΕΙΧΑΛΚΙΝΑ



### ΦΙΛΤΡΟ M146

Α/Α	ΚΩΔΙΚΟΣ	ΠΕΡΙΓΡΑΦΗ	ΛΙΑΝΙΚΗ ΤΙΜΗ
8	167146-504-10	M146 (70LT/MIN-50BAR) IN: G1/2F - OUT:1/2FR ΡΟΥΜΠΙΝΕΤΟ ΠΕΤΑΛΟΥΔΑ G1/2M INOX ΣΙΤΑ MESH 40 - ΒΑΡΟΣ: 655gr	25 €



### ΦΙΛΤΡΟ M144

Α/Α	ΚΩΔΙΚΟΣ	ΠΕΡΙΓΡΑΦΗ	ΛΙΑΝΙΚΗ ΤΙΜΗ
9	167144-504-5	M144 (140LT/MIN-50BAR) IN: G1/2F - OUT:1/2F ΡΟΥΜΠΙΝΕΤΟ ΠΕΤΑΛΟΥΔΑ G1/2M INOX ΣΙΤΑ MESH 30 - ΒΑΡΟΣ:1500gr	61 €



### ΦΙΛΤΡΟ M144L

Α/Α	ΚΩΔΙΚΟΣ	ΠΕΡΙΓΡΑΦΗ	ΛΙΑΝΙΚΗ ΤΙΜΗ
10	167144-504-6	M144L (140LT/MIN-50BAR) IN: G3/4F - OUT:3/4F ΡΟΥΜΠΙΝΕΤΟ ΠΕΤΑΛΟΥΔΑ G1/2M INOX ΣΙΤΑ MESH 30 - ΒΑΡΟΣ:1500gr	61 €



## ΑΝΤΑΛΛΑΚΤΙΚΕΣ ΣΙΤΕΣ INOX ΓΙΑ ΦΙΛΤΡΑ

Α/Α	ΚΩΔΙΚΟΣ	ΠΕΡΙΓΡΑΦΗ	ΛΙΑΝΙΚΗ ΤΙΜΗ
11	167146-203-16	ΓΙΑ ΦΙΛΤΡΟ M146 (D40x63mm-MESH 40)	10,50 €
12	167144-203-11	ΓΙΑ ΦΙΛΤΡΟ M144 (D40x125mm-MESH 40)	12,90 €
13	167144-203-12	ΓΙΑ ΦΙΛΤΡΟ M144 (D40x125mm-MESH 30)	12,90 €



**ΦΙΛΤΡΟ 312  
(80 LT/MIN – G1 1/4"Μ)**

A/A	ΚΩΔΙΚΟΣ	ΠΕΡΙΓΡΑΦΗ	ΛΙΑΝΙΚΗ ΤΙΜΗ
1	36020001	ΦΙΛΤΡΟ 312	<b>13,50 €</b>
2	36020027	ΣΙΤΑ 50 MESH Ø70x148mm	<b>8,10 €</b>
3	36020015	ΣΙΤΑ 32 MESH Ø70x148mm	<b>8,10 €</b>
4	36020020	ΛΑΣΤΙΧΟ ΚΑΠΑΚΙΟΥ	<b>1,65 €</b>



**ΦΙΛΤΡΟ 314  
(160 LT/MIN – G1 1/2"Μ)**

A/A	ΚΩΔΙΚΟΣ	ΠΕΡΙΓΡΑΦΗ	ΛΙΑΝΙΚΗ ΤΙΜΗ
5	36023003	ΦΙΛΤΡΟ 314	<b>23 €</b>
6	36020017	ΣΙΤΑ 50 MESH Ø80x170mm	<b>13,95 €</b>
7	36020018	ΣΙΤΑ 32 MESH Ø80x170mm	<b>12,95 €</b>
8	36020021	ΛΑΣΤΙΧΟ ΚΑΠΑΚΙΟΥ	<b>2,05 €</b>



**ΦΙΛΤΡΟ 313 ΜΕ ΔΙΑΚΟΠΤΗ  
(80 LT/MIN – G1 1/4"Μ)**

A/A	ΚΩΔΙΚΟΣ	ΠΕΡΙΓΡΑΦΗ	ΛΙΑΝΙΚΗ ΤΙΜΗ
9	36020003	ΦΙΛΤΡΟ 313 ΜΕ ΔΙΑΚΟΠΤΗ	<b>31,50 €</b>
10	36020016	ΣΙΤΑ 50 MESH Ø80x108mm	<b>13,15 €</b>
11	36020028	ΣΙΤΑ 32 MESH Ø80x108mm	<b>14,15 €</b>
12	36020021	ΛΑΣΤΙΧΟ ΚΑΠΑΚΙΟΥ	<b>2,05 €</b>
13	36021142	ΠΑΞΙΜΑΔΙ ΑΣΦΑΛΙΣΗΣ	<b>3,75 €</b>
14	36021140	ΒΑΛΒΙΔΑ ΚΙΤΡΙΝΗ	<b>5,30 €</b>



**ΦΙΛΤΡΟ 314 ΜΕ ΔΙΑΚΟΠΤΗ  
(160 LT/MIN – G1 1/2"Μ)**

A/A	ΚΩΔΙΚΟΣ	ΠΕΡΙΓΡΑΦΗ	ΛΙΑΝΙΚΗ ΤΙΜΗ
15	36020005	ΦΙΛΤΡΟ 314 ΜΕ ΔΙΑΚΟΠΤΗ	<b>36 €</b>
16	36020017	ΣΙΤΑ 50 MESH Ø80x170mm	<b>13,95 €</b>
17	36020018	ΣΙΤΑ 32 MESH Ø80x170mm	<b>12,95 €</b>
18	36020021	ΛΑΣΤΙΧΟ ΚΑΠΑΚΙΟΥ	<b>2,05 €</b>
19	36021142	ΠΑΞΙΜΑΔΙ ΑΣΦΑΛΙΣΗΣ	<b>3,75 €</b>
20	36021140	ΒΑΛΒΙΔΑ ΚΙΤΡΙΝΗ	<b>5,30 €</b>



**ΦΙΛΤΡΟ 316 ΜΕ ΔΙΑΚΟΠΤΗ  
ΓΙΓΑΣ (160-220 LT/MIN)**

A/A	ΚΩΔΙΚΟΣ	ΠΕΡΙΓΡΑΦΗ	ΛΙΑΝΙΚΗ ΤΙΜΗ
21	36020007	ΦΙΛΤΡΟ 316 ΜΕ ΔΙΑΚΟΠΤΗ G1 1/2"Μ	<b>47,50 €</b>
22	36020008	ΦΙΛΤΡΟ 316 ΜΕ ΔΙΑΚΟΠΤΗ G2"Μ	<b>49,50 €</b>
23	36020019	ΣΙΤΑ 50 MESH Ø107x200mm	<b>18,25 €</b>
24	36020023	ΛΑΣΤΙΧΟ ΚΑΠΑΚΙΟΥ	<b>3,60 €</b>
25	36021143	ΠΑΞΙΜΑΔΙ ΑΣΦΑΛΙΣΗΣ	<b>8,30 €</b>
26	36021141	ΒΑΛΒΙΔΑ ΚΙΤΡΙΝΗ	<b>5,70 €</b>



**ΦΙΛΤΡΟ Μ 125 ΜΕ ΒΑΛΒΙΔΑ  
ΑΝΤΕΠΙΣΤΡΟΦΗΣ (150 LT/MIN – G1 1/2"Μ)**

A/A	ΚΩΔΙΚΟΣ	ΠΕΡΙΓΡΑΦΗ	ΛΙΑΝΙΚΗ ΤΙΜΗ
27	167125-503-1	ΦΙΛΤΡΟ Μ125	<b>52,90 €</b>
28	167125-203-14	ΣΙΤΑ 46 MESH Ø75x280mm	<b>16,95 €</b>



**ΦΙΛΤΡΟ ΓΡΑΜΜΗΣ 322 MINI  
(80 LT/MIN – G1/2"Μ)**

A/A	ΚΩΔΙΚΟΣ	ΠΕΡΙΓΡΑΦΗ	ΛΙΑΝΙΚΗ ΤΙΜΗ
29	36020049	ΦΙΛΤΡΟ 322 MINI - 30BAR	<b>9,85 €</b>
30	36020034	ΣΙΤΑ 50 MESH Ø38x89mm	<b>6,95 €</b>

**ΡΑΚΟΡ  
ΦΙΛΤΡΟΥ ΙΣΙΟ**



A/A	ΚΩΔΙΚΟΣ	ΠΕΡΙΚΟΧΛΙΟ	ΔΙΑΜΕΤΡΟΣ (mm)	ΛΙΑΝΙΚΗ ΤΙΜΗ
1	36020400	1"	Ø 25	<b>1,25 €</b>
2	36020401	1 1/4"	Ø 32	<b>1,45 €</b>
3	36020402	1 1/2"	Ø 40	<b>1,95 €</b>
4	36020399	2"	Ø 50	<b>2,25 €</b>

**ΡΑΚΟΡ ΙΣΙΟ  
ΜΕ ΣΠΕΙΡΩΜΑ (ΒΟΛΤΑ)**



A/A	ΚΩΔΙΚΟΣ	ΔΙΑΣΤΑΣΗ ΣΠΕΙΡΩΜΑΤΟΣ	ΔΙΑΜΕΤΡΟΣ (mm)	ΛΙΑΝΙΚΗ ΤΙΜΗ
5	36020425		Ø 13	<b>1,15 €</b>
6	36020426	1/2"	Ø 15	<b>1,15 €</b>
7	36020427		Ø 20	<b>1,30 €</b>
8	36020428	3/4"	Ø 15	<b>1,45 €</b>
9	36020429		Ø 20	<b>1,55 €</b>
10	36020430		Ø 25	<b>1,80 €</b>
11	36020431	1 1/4"	Ø 32	<b>2,15 €</b>
12	36020432	1 1/2"	Ø 40	<b>2,25 €</b>

**ΡΑΚΟΡ  
ΦΙΛΤΡΟΥ ΓΩΝΙΑ**



A/A	ΚΩΔΙΚΟΣ	ΠΕΡΙΚΟΧΛΙΟ	ΔΙΑΜΕΤΡΟΣ (mm)	ΛΙΑΝΙΚΗ ΤΙΜΗ
13	36020403	1"	Ø 25	<b>1,85 €</b>
14	36020404	1 1/4"	Ø 25	<b>1,90 €</b>
15	36020405	1 1/4"	Ø 32	<b>2,25 €</b>
16	36020406	1 1/2"	Ø 40	<b>2,80 €</b>
17	36020398	2"	Ø 50	<b>3,45 €</b>

**ΡΑΚΟΡ ΓΩΝΙΑ  
ΜΕ ΣΠΕΙΡΩΜΑ (ΒΟΛΤΑ)**



A/A	ΚΩΔΙΚΟΣ	ΔΙΑΣΤΑΣΗ ΣΠΕΙΡΩΜΑΤΟΣ	ΔΙΑΜΕΤΡΟΣ (mm)	ΛΙΑΝΙΚΗ ΤΙΜΗ
18	36020440		Ø 13	<b>1,20 €</b>
19	36020441	1/2"	Ø 15	<b>1,20 €</b>
20	36020442		Ø 20	<b>1,30 €</b>
21	36020443	3/4"	Ø 15	<b>1,40 €</b>
22	36020444		Ø 20	<b>1,55 €</b>
23	36020445		Ø 25	<b>1,80 €</b>
24	36020446	1 1/4"	Ø 32	<b>2,10 €</b>
25	36020447	1 1/2"	Ø 40	<b>2,25 €</b>

**ΡΑΚΟΡ  
ΦΙΛΤΡΟΥ ΑΜΒΛΕΙΑ ΓΩΝΙΑ**



A/A	ΚΩΔΙΚΟΣ	ΠΕΡΙΚΟΧΛΙΟ	ΔΙΑΜΕΤΡΟΣ (mm)	ΛΙΑΝΙΚΗ ΤΙΜΗ
26	36020407	1 1/4"	Ø 30	<b>2,50 €</b>
27	36020408	1 1/2"	Ø 40	<b>2,95 €</b>

**ΡΑΚΟΡ ΑΜΒΛΕΙΑ ΓΩΝΙΑ  
ΜΕ ΣΠΕΙΡΩΜΑ**



A/A	ΚΩΔΙΚΟΣ	ΔΙΑΣΤΑΣΗ ΣΠΕΙΡΩΜΑΤΟΣ	ΔΙΑΜΕΤΡΟΣ (mm)	ΛΙΑΝΙΚΗ ΤΙΜΗ
28	36020450	1 1/4"	Ø 30	<b>2,60 €</b>
29	36020451	1 1/2"	Ø 30	<b>2,70 €</b>
30	36020452	1 1/2"	Ø 40	<b>2,95 €</b>

**ΡΑΚΟΡ  
ΕΠΙΣΤΡΟΦΗΣ ΓΩΝΙΑ 3/4**



A/A	ΚΩΔΙΚΟΣ	ΠΕΡΙΓΡΑΦΗ	ΛΙΑΝΙΚΗ ΤΙΜΗ
31	36020435	ΓΙΑ ΛΑΣΤΙΧΟ Ø 20-22	<b>3,75 €</b>

**ΡΑΚΟΡ ΝΙΠΕΛ  
ΑΔΕΙΑΣΜΑΤΟΣ ΒΥΤΙΟΥ**



A/A	ΚΩΔΙΚΟΣ	ΔΙΑΣΤΑΣΗ ΣΠΕΙΡΩΜΑΤΟΣ	ΛΙΑΝΙΚΗ ΤΙΜΗ
32	36020480	1 1/4"	<b>1,30 €</b>
33	36020481	1 1/2"	<b>2,65 €</b>
34	36020482	2"	<b>3,05 €</b>

### ΡΑΚΟΡ ΓΩΝΙΑ Α-Θ



Α/Α	ΚΩΔΙΚΟΣ	ΔΙΑΣΤΑΣΗ	ΛΙΑΝΙΚΗ ΤΙΜΗ
1	36020455	1/2"	<b>1,60 €</b>
2	36020456	3/4"	<b>2 €</b>
3	36020457	1"	<b>2,25 €</b>
4	36020458	1 1/4"	<b>2,80 €</b>
5	36020459	1 1/2"	<b>3,40 €</b>

### ΡΑΚΟΡ ΓΩΝΙΑ Θ-Θ



Α/Α	ΚΩΔΙΚΟΣ	ΔΙΑΣΤΑΣΗ	ΛΙΑΝΙΚΗ ΤΙΜΗ
6	36020460	1/2"	<b>1,55 €</b>
7	36020461	3/4"	<b>1,90 €</b>
8	36020462	1"	<b>2,15 €</b>
9	36020463	1 1/4"	<b>2,70 €</b>
10	36020464	1 1/2"	<b>3,30 €</b>

### ΡΑΚΟΡ ΤΥΠΟΥ Τ Θ-Θ-Θ



Α/Α	ΚΩΔΙΚΟΣ	ΔΙΑΣΤΑΣΗ	ΛΙΑΝΙΚΗ ΤΙΜΗ
11	36020475	1/2"(1/2"- 1/2")	<b>2,25 €</b>
12	36020476	1/2"(3/4"- 3/4")	<b>2,50 €</b>
13	36020477	3/4"(3/4"- 3/4")	<b>2,50 €</b>
14	36020478	3/4"(1/2"- 1/2")	<b>2,50 €</b>
15	36020479	1 1/2"(1 1/2"-1 1/2")	<b>3,95 €</b>

### ΡΑΚΟΡ ΝΙΠΕΛ ΜΑΚΡΥ



Α/Α	ΚΩΔΙΚΟΣ	ΔΙΑΣΤΑΣΗ	ΛΙΑΝΙΚΗ ΤΙΜΗ
16	36020465	1/2"	<b>1,30 €</b>
17	36020466	3/4"	<b>1,40 €</b>
18	36020467	1"	<b>1,65 €</b>
19	36020468	1 1/4"	<b>2,25 €</b>
20	36020469	1 1/2"	<b>2,65 €</b>
21	36020470	3/4"-1/2"	<b>1,45 €</b>
22	36020471	1 1/2"-1 3/4"	<b>2,60 €</b>

### ΤΑΠΑ



Α/Α	ΚΩΔΙΚΟΣ	ΔΙΑΣΤΑΣΗ	ΛΙΑΝΙΚΗ ΤΙΜΗ
23	36020485	1/2"	<b>0,50 €</b>
24	36020486	3/4"	<b>0,65 €</b>
25	36020487	1 1/4"	<b>0,90 €</b>
26	36020488	1 1/2"	<b>1,55 €</b>

### ΠΑΞΙΜΑΔΙ ΣΦΙΚΤΗΡΑΣ



Α/Α	ΚΩΔΙΚΟΣ	ΔΙΑΣΤΑΣΗ	ΛΙΑΝΙΚΗ ΤΙΜΗ
27	36020489	1/2"	<b>0,75 €</b>
28	36020490	3/4"	<b>0,95 €</b>
29	36020492	1 1/4"	<b>1,05 €</b>
30	36020493	1 1/2"	<b>1,25 €</b>
31	36020397	2"	<b>1,85 €</b>

### ΦΛΑΝΤΖΑ ΣΦΙΚΤΗΡΑΣ - O.RING



Α/Α	ΚΩΔΙΚΟΣ	ΔΙΑΣΤΑΣΗ	ΛΙΑΝΙΚΗ ΤΙΜΗ
32	36020414	ΦΛΑΝΤΖΑ 1/2"	<b>0,55 €</b>
33	36020415	ΦΛΑΝΤΖΑ 3/4"	<b>0,60 €</b>
34	36020417	ΦΛΑΝΤΖΑ 1 1/4"	<b>0,75 €</b>
35	36020418	ΦΛΑΝΤΖΑ 1 1/2"	<b>0,85 €</b>
36	36020396	ΦΛΑΝΤΖΑ 2"	<b>1,10 €</b>
37	36020420	O.R 1"	<b>0,35 €</b>
38	36020421	O.R 1 1/4"	<b>0,45 €</b>
39	36020422	O.R 1 1/2"	<b>0,55 €</b>
40	36020423	O.R 2"	<b>0,60 €</b>

### ΠΑΞΙΜΑΔΙ ΡΑΚΟΡ



Α/Α	ΚΩΔΙΚΟΣ	ΔΙΑΣΤΑΣΗ	ΛΙΑΝΙΚΗ ΤΙΜΗ
41	36020410	1"	<b>0,95 €</b>
42	36020411	1 1/4"	<b>1,05 €</b>
43	36020412	1 1/2"	<b>1,55 €</b>
44	36020413	2"	<b>1,85 €</b>



**ΑΝΑΔΕΥΤΗΡΑΣ  
ΒΥΤΙΟΥ ΙΣΙΟΣ PVC**

A/A	ΚΩΔΙΚΟΣ	ΠΕΡΙΓΡΑΦΗ	ΛΙΑΝΙΚΗ ΤΙΜΗ
1	167163-1004-6	ΜΕ ΚΕΡΑΜΙΚΟ ΑΚΡΟΦΥΣΙΟ Ø1,5mm-G1/2M-30BAR-ΑΝΤΙΦΟΑΜ	<b>12,25 €</b>



**ΑΝΑΔΕΥΤΗΡΑΣ  
ΒΥΤΙΟΥ ΓΩΝΙΑΚΟΣ PVC**

A/A	ΚΩΔΙΚΟΣ	ΠΕΡΙΓΡΑΦΗ	ΛΙΑΝΙΚΗ ΤΙΜΗ
2	167163-1004-10	ΜΕ ΚΕΡΑΜΙΚΟ ΑΚΡΟΦΥΣΙΟ Ø1,5mm-G1/2M-30BAR-ΑΝΤΙΦΟΑΜ	<b>12,95 €</b>



**ΑΝΑΔΕΥΤΗΡΑΣ ΒΥΤΙΟΥ  
ΟΡΕΙΧΑΛΚΙΝΟΣ "BRASS MIXER"**

A/A	ΚΩΔΙΚΟΣ	ΠΕΡΙΓΡΑΦΗ	ΛΙΑΝΙΚΗ ΤΙΜΗ
3	167163-1-2	ΜΕ ΚΕΡΑΜΙΚΟ ΑΚΡΟΦΥΣΙΟ Ø1,5mm -G1/2M-30BAR (ΓΙΑ ΒΥΤΙΑ 200-500LT)	<b>18 €</b>
4	167163-1-220	ΜΕ ΚΕΡΑΜΙΚΟ ΑΚΡΟΦΥΣΙΟ Ø2,0mm -G1/2M-30BAR(ΓΙΑ ΒΥΤΙΑ 500-700LT)	<b>18 €</b>
5	167163-1-223	ΜΕ ΚΕΡΑΜΙΚΟ ΑΚΡΟΦΥΣΙΟ Ø2,3mm -G1/2M-30BAR(ΓΙΑ ΒΥΤΙΑ 700-1000LT)	<b>18 €</b>



**ΕΞΑΡΤΗΜΑΤΑ  
ΑΝΑΔΕΥΤΗΡΑ "BRASS MIXER"**

A/A	ΚΩΔΙΚΟΣ	ΠΕΡΙΓΡΑΦΗ	ΛΙΑΝΙΚΗ ΤΙΜΗ
6	167163-605-20	ΠΑΞΙΜΑΔΙ ΑΝΑΔΕΥΤΗΡΑ "BRASS MIXER" CH32-G1/2	<b>2,85 €</b>
7	167163-601-17	ΦΛΑΝΤΖΑ ΑΝΑΔΕΥΤΗΡΑ "BRASS MIXER" Ø30x2,12x2mm	<b>0,70 €</b>

**ΠΙΝΑΚΑΣ ΑΠΟΔΟΣΕΩΝ ΑΝΑΔΕΥΤΗΡΑ "BRASS MIXER"**

Ø (mm)	ΑΝΑΔΕΥΣΗ (LT/MIN)				
	10BAR	15BAR	20BAR	25BAR	30BAR
1,5	3,6	4,4	5,1	5,7	6,2
2,0	5,8	7,1	8,2	9,2	10
2,3	8	9,8	11,3	12,7	13,9



**ΑΝΑΔΕΥΤΗΡΑΣ  
"TURBO MIX"**

A/A	ΚΩΔΙΚΟΣ	ΠΕΡΙΓΡΑΦΗ	ΛΙΑΝΙΚΗ ΤΙΜΗ
8	167163-1004-1320	ΜΕ ΚΕΡΑΜΙΚΟ ΑΚΡΟΦΥΣΙΟ Ø2,0mm-1,3kg-L43mm-40BAR ΚΑΤΑΣΚΕΥΗ PVC-ΟΡΕΙΧΑΛΚΟΣ ΜΕΓΙΣΤΗ ΑΝΑΔΕΥΤΙΚΗ ΙΚΑΝΟΤΗΤΑ ΣΕ ΣΥΓΚΡΙΣΗ ΜΕ ΤΑ ΣΥΜΒΑΤΙΚΑ ΣΥΣΤΗΜΑΤΑ ΔΙΑΘΕΤΕΙ 2 ΕΙΣΟΔΟΥΣ ΑΝΑΔΕΥΣΗΣ G1/2M: ΑΠΟ ΤΗΝ ΕΞΑΓΩΓΗ ΤΗΣ ΑΝΤΛΙΑΣ ΓΙΑ ΓΡΗΓΟΡΗ ΑΝΑΔΕΥΣΗ G3/4M: ΑΠΟ ΤΟ BY-PASS ΤΗΣ ΑΝΤΛΙΑΣ Η ΕΞΟΔΟΣ ΤΗΣ ΟΠΟΙΑΣ ΜΠΟΡΕΙ ΝΑ ΧΡΗΣΙΜΟΠΟΙΗΘΕΙ ΟΤΑΝ ΟΙ ΓΡΑΜΜΕΣ ΨΕΚΑΣΜΟΥ ΕΙΝΑΙ ΚΛΕΙΣΤΕΣ ΚΑΙ ΔΕΝ ΨΕΚΑΖΟΥΜΕ ΕΛΑΧΙΣΤΗ ΠΙΕΣΗ ΛΕΙΤΟΥΡΓΙΑΣ 5BAR	<b>108 €</b>







**ΜΠΕΚ ΠΛΥΣΙΜΑΤΟΣ  
ΒΥΤΙΟΥ ROLLEX 360° INOX**

A/A	ΚΩΔΙΚΟΣ	ΠΕΡΙΓΡΑΦΗ	ΛΙΑΝΙΚΗ ΤΙΜΗ
1	167166-1514-1	ΔΙΑΘΕΤΕΙ ΠΕΡΙΣΤΡΕΦΟΜΕΝΗ ΚΕΦΑΛΗ ΜΕ 3 ΑΚΡΟΦΥΣΙΑ "ΣΚΟΥΠΑ" ΓΙΑ ΚΑΛΟ ΚΑΘΑΡΙΣΜΟ ΚΑΙ ΕΝΣΩΜΑΤΩΜΕΝΟ ΡΥΘΜΙΣΤΗ ΓΙΑ ΕΛΕΓΧΟ ΤΗΣ ΤΑΧΥΤΗΤΑΣ ΠΕΡΙΣΤΡΟΦΗΣ ΤΗΣ ΚΕΦΑΛΗΣ ΚΑΙ ΤΗΣ ΡΟΗΣ ΤΟΥ ΥΓΡΟΥ ΚΑΘΑΡΙΣΜΟΥ 10BAR-38LT/MIN 20BAR-55LT/MIN ΔΙΑΣΤΑΣΕΙΣ(60x25mm) - G1/4M	45 €



**ΜΠΕΚ ΠΛΥΣΙΜΑΤΟΣ  
ΒΥΤΙΟΥ ROLLEX 360° INOX**

A/A	ΚΩΔΙΚΟΣ	ΠΕΡΙΓΡΑΦΗ	ΛΙΑΝΙΚΗ ΤΙΜΗ
2	167166-1514-7	ΔΙΑΘΕΤΕΙ ΠΕΡΙΣΤΡΕΦΟΜΕΝΗ ΚΕΦΑΛΗ ΜΕ 3 ΑΚΡΟΦΥΣΙΑ "ΣΚΟΥΠΑ" ΓΙΑ ΚΑΛΟ ΚΑΘΑΡΙΣΜΟ ΚΑΙ ΕΝΣΩΜΑΤΩΜΕΝΟ ΡΥΘΜΙΣΤΗ ΓΙΑ ΕΛΕΓΧΟ ΤΗΣ ΤΑΧΥΤΗΤΑΣ ΠΕΡΙΣΤΡΟΦΗΣ ΤΗΣ ΚΕΦΑΛΗΣ ΚΑΙ ΤΗΣ ΡΟΗΣ ΤΟΥ ΥΓΡΟΥ ΚΑΘΑΡΙΣΜΟΥ 5BAR-13LT/MIN 10BAR(MAX)-19LT/MIN ΔΙΑΣΤΑΣΕΙΣ(60x25mm) - G1/4M	48 €



**ΜΠΕΚ ΠΛΥΣΙΜΑΤΟΣ  
ΒΥΤΙΟΥ ROLLEX 360° INOX**

A/A	ΚΩΔΙΚΟΣ	ΠΕΡΙΓΡΑΦΗ	ΛΙΑΝΙΚΗ ΤΙΜΗ
3	167166-1514-3	ΔΙΑΘΕΤΕΙ ΠΕΡΙΣΤΡΕΦΟΜΕΝΗ ΚΕΦΑΛΗ ΜΕ 3 ΑΚΡΟΦΥΣΙΑ "ΣΚΟΥΠΑ" ΓΙΑ ΚΑΛΟ ΚΑΘΑΡΙΣΜΟ ΚΑΙ ΕΝΣΩΜΑΤΩΜΕΝΟ ΡΥΘΜΙΣΤΗ ΓΙΑ ΕΛΕΓΧΟ ΤΗΣ ΤΑΧΥΤΗΤΑΣ ΠΕΡΙΣΤΡΟΦΗΣ ΤΗΣ ΚΕΦΑΛΗΣ ΚΑΙ ΤΗΣ ΡΟΗΣ ΤΟΥ ΥΓΡΟΥ ΚΑΘΑΡΙΣΜΟΥ 10BAR-38LT/MIN 20BAR-55LT/MIN ΔΙΑΣΤΑΣΕΙΣ(95x25mm) G1/2M	52 €



**ΑΝΑΔΕΥΤΗΡΑΣ ΦΑΡΜΑΚΩΝ  
ROLL MIX 240° INOX - 20 BAR**

A/A	ΚΩΔΙΚΟΣ	ΠΕΡΙΓΡΑΦΗ	ΛΙΑΝΙΚΗ ΤΙΜΗ
4	167166-1514-2 (G1/4M)	ΔΙΑΘΕΤΕΙ ΠΕΡΙΣΤΡΕΦΟΜΕΝΗ ΚΕΦΑΛΗ INOX ΜΕ ΕΠΕΝΔΥΣΗ ΑΝΤΙΔΙΑΒΡΩΤΙΚΗ "ΒΑΛΙΝΙΤ". ΤΟΠΟΘΕΤΕΙΤΑΙ ΣΤΟ ΕΣΩΤΕΡΙΚΟ ΤΟΥ ΦΙΛΤΡΟΥ ΤΟΥ ΒΥΤΙΟΥ. ΕΧΕΙ ΕΝΣΩΜΑΤΩΜΕΝΟ ΡΥΘΜΙΣΤΗ ΓΙΑ ΕΛΕΓΧΟ ΤΗΣ ΤΑΧΥΤΗΤΑΣ ΠΕΡΙΣΤΡΟΦΗΣ ΤΗΣ ΚΕΦΑΛΗΣ ΚΑΙ ΤΗΣ ΡΟΗΣ ΑΝΑΔΕΥΣΗΣ	45 €
5	167166-1514-6 (G1/4M)	ΤΕΧΝΙΚΑ ΧΑΡΑΚΤΗΡΙΣΤΗΚΑ 10BAR-40LT/MIN 20BAR-57LT/MIN	45 €
6	167163-1004-4 (G1/2M)	ΤΕΧΝΙΚΑ ΧΑΡΑΚΤΗΡΙΣΤΗΚΑ 10BAR-40LT/MIN 20BAR-57LT/MIN	55 €



**ΑΝΑΔΕΥΤΗΡΑΣ  
ΦΑΡΜΑΚΩΝ M171**

Α/Α	ΚΩΔΙΚΟΣ	ΠΕΡΙΓΡΑΦΗ	ΛΙΑΝΙΚΗ ΤΙΜΗ
1	167171-1004-1	ΜΕ ΚΕΦΑΛΗ ΙΝΟΧ 20ΒΑΡ ΤΟΠΟΘΕΤΕΙΤΑΙ ΣΤΟ ΕΣΩΤΕΡΙΚΟ ΤΟΥ ΦΙΛΤΡΟΥ ΤΟΥ ΒΥΤΙΟΥ 10ΒΑΡ-70LT/MIN 20ΒΑΡ-92LT/MIN ΔΙΑΣΤΑΣΕΙΣ(150x100mm) ΒΑΡΟΣ 340gr-G1/2Μ	37 €

**ΒΑΛΒΙΔΑ ΑΣΦΑΛΕΙΑΣ  
ΨΕΚΑΣΤΙΚΩΝ ΑΝΤΛΙΩΝ M400 ΙΝΟΧ**

Α/Α	ΚΩΔΙΚΟΣ	ΠΕΡΙΓΡΑΦΗ	ΛΙΑΝΙΚΗ ΤΙΜΗ
3	167400-1907-1	20ΒΑΡ-G3/4Μ-150LT/MIN(MAX)	14 €
4	167400-1907-4	40ΒΑΡ-G1/2Μ-200LT/MIN(MAX)	18 €
5	167400-1907-6	50ΒΑΡ-G1/2Μ-200LT/MIN(MAX)	18 €

ΙΝΟΧ ΜΕ ΕΠΙΚΑΛΥΨΗ PVC-ΑΝΑΜΟΝΗ Ø20mm ΓΙΑ ΣΥΝΔΕΣΗ ΛΑΣΤΙΧΟΥ ΕΠΙΣΤΡΕΦΟΜΕΝΩΝ ΡΟΩΝ. ΠΛΗΡΟΥΝ ΤΗΝ ΕΥΡΩΠΑΙΚΗ ΟΔΗΓΙΑ UNI EN ISO 4254-6(2010)

**ΜΕΤΡΗΤΗΣ ΡΟΗΣ  
ΑΚΡΙΒΕΙΑΣ "ROOT FEEDER"**

Α/Α	ΚΩΔΙΚΟΣ	ΠΕΡΙΓΡΑΦΗ	ΛΙΑΝΙΚΗ ΤΙΜΗ
8	16734-216-2	ΜΕ ΚΛΙΜΑΚΑ ΜΙΚΡΗ ΑΠΟ 0,1LT. ΠΛΗΡΟΙ ΤΗΝ ΕΥΡΩΠΑΙΚΗ ΟΔΗΓΙΑ 75/33 ECC-CLASS B-G1/2Μ	115 €

**ΑΝΑΔΕΥΤΗΡΑΣ ΦΑΡΜΑΚΩΝ  
- ΜΠΕΚ ΠΛΥΣΙΜΑΤΟΣ M166 - 10 ΒΑΡ**

Α/Α	ΚΩΔΙΚΟΣ	ΠΕΡΙΓΡΑΦΗ	ΛΙΑΝΙΚΗ ΤΙΜΗ
2	167166-1903-3	ΔΙΑΘΕΤΕΙ ΕΝΣΩΜΑΤΩΜΕΝΗ ΒΑΛΒΙΔΑ ΓΙΑ ΕΠΙΛΟΓΗ ΛΕΙΤΟΥΡΓΙΑΣ ΣΥΝΔΥΑΖΕΤΑΙ ΜΕ ΤΟ ΜΠΕΚ ΠΛΥΣΙΜΑΤΟΣ ROLLEX 360°-G1/4F ΑΝΑΔΕΥΣΗ: 10ΒΑΡ-76LT/MIN ΚΑΘΑΡΙΣΜΟΣ:10ΒΑΡ-37LT/MIN ΔΙΑΣΤΑΣΕΙΣ(235X105mm) ΒΑΡΟΣ 450gr-G1/2Μ	130 €

**"ROOT FEEDER" ΙΝΟΧ  
ΧΩΡΙΣ ΜΕΤΡΗΤΗ ΡΟΗΣ**

Α/Α	ΚΩΔΙΚΟΣ	ΠΕΡΙΓΡΑΦΗ	ΛΙΑΝΙΚΗ ΤΙΜΗ
6	16734-1302-2	ΓΙΑ ΨΕΚΑΣΜΟ - ΛΙΠΑΝΣΗ ΣΤΗΝ ΡΙΖΑ (70LT/MIN-30ΒΑΡ MAX) ΜΗΚΟΣ 1,07m-ΒΑΡΟΣ 2Kg-G1/2Μ	190 €

**"ROOT FEEDER" ΙΝΟΧ  
ΜΕ ΜΕΤΡΗΤΗ ΡΟΗΣ ΑΚΡΙΒΕΙΑΣ**

Α/Α	ΚΩΔΙΚΟΣ	ΠΕΡΙΓΡΑΦΗ	ΛΙΑΝΙΚΗ ΤΙΜΗ
7	16734-1302-1	ΓΙΑ ΨΕΚΑΣΜΟ-ΛΙΠΑΝΣΗ ΣΤΗΝ ΡΙΖΑ (70LT/MIN - 10ΒΑΡ MAX) ΜΗΚΟΣ 1,07m-ΒΑΡΟΣ 2,3Kg-G1/2Μ	285 €

**ΜΥΤΗ ΙΝΟΧ**

Α/Α	ΚΩΔΙΚΟΣ	ΠΕΡΙΓΡΑΦΗ	ΛΙΑΝΙΚΗ ΤΙΜΗ
9	16734-1802-36	ΑΝΤΑΛΛΑΚΤΙΚΟ ΓΙΑ "ROOT FEEDER"	32 €



**ΜΕΤΡΗΤΗΣ ΣΤΑΘΜΗΣ  
ΥΓΡΩΝ ΒΥΤΙΟΥ ΜΕ ΜΠΙΛΙΑ**

A/A	ΚΩΔΙΚΟΣ	ΠΕΡΙΓΡΑΦΗ	ΛΙΑΝΙΚΗ ΤΙΜΗ
1	167168-804-1	ΜΕΤΡΗΤΗΣ ΣΤΑΘΜΗΣ ΥΓΡΩΝ ΒΥΤΙΟΥ ΜΕ ΜΠΙΛΙΑ	<b>29,50€</b>



**ΜΕΤΡΗΤΗΣ ΣΤΑΘΜΗΣ  
ΥΓΡΩΝ ΒΥΤΙΟΥ ΜΕ ΔΕΙΚΤΗ**

A/A	ΚΩΔΙΚΟΣ	ΠΕΡΙΓΡΑΦΗ	ΛΙΑΝΙΚΗ ΤΙΜΗ
2	167168-804-4	ΓΙΑ ΒΥΤΙΑ ΑΠΟ 1000LT-2000LT. Η ΒΑΘΜΟΝΟΜΗΣΗ ΓΙΝΕΤΑΙ ΑΠΟ ΤΟΝ ΧΡΗΣΤΗ ΑΦΟΥ ΓΙΝΕΙ ΠΡΩΤΙΣΤΩΣ ΔΟΚΙΜΑΣΤΙΚΗ ΟΓΚΟΜΕΤΡΗΣΗ ΤΟΥ ΒΥΤΙΟΥ ΜΕ ΝΕΡΟ	<b>119,70€</b>



**ΓΕΜΙΣΤΙΚΟ  
ΒΥΤΙΩΝ PVC**

A/A	ΚΩΔΙΚΟΣ	ΠΕΡΙΓΡΑΦΗ	ΛΙΑΝΙΚΗ ΤΙΜΗ
3	36020255	ΓΕΜΙΣΤΙΚΟ ΒΥΤΙΩΝ PVC	<b>21,50 €</b>



**ΓΕΜΙΣΤΙΚΟ ΒΥΤΙΟΥ ΜΕ  
ΕΝΣΩΜΑΤΩΜΕΝΗ ΒΑΛΒΙΔΑ ΑΝΤΕΠΙΣΤΡΟΦΗΣ**

A/A	ΚΩΔΙΚΟΣ	ΠΕΡΙΓΡΑΦΗ	ΛΙΑΝΙΚΗ ΤΙΜΗ
4	167164-401-14	ΑΝΑΡΡΟΦΗΣΗ Ø40mm ΡΑΚΟΡ ΥΠΟΠΙΕΣΗΣ Ø10mm 20BAR(MAX) 10BAR-32LT/MIN 20BAR-52LT/MIN ΜΕΓΙΣΤΟ ΒΑΘΟΣ ΑΝΑΡΡΟΦΗΣΗΣ 2 ΜΕΤΡΑ	<b>29,75 €</b>





### ΒΥΤΙΟ ΑΝΑΡΤΩΜΕΝΟΥ ΨΕΚΑΣΤΙΚΟΥ

A/A	ΚΩΔΙΚΟΣ	ΧΩΡΗΤΙΚΟΤΗΤΑ	ΛΙΑΝΙΚΗ ΤΙΜΗ
1	135067	200 LT	<b>235 €</b>
2	135068	300 LT	<b>255 €</b>
3	135061	500 LT	<b>275 €</b>
4	135066	650 LT	<b>315 €</b>

- Το χρώμα του βυτίου είναι ενδεικτικό και μπορεί να αλλάξει ανάλογα με την διαθεσιμότητα.



### ΒΑΣΗ ΨΕΚΑΣΤΙΚΟΥ (ΓΑΛΒΑΝΙΣΜΕΝΗ) ΜΕ ΒΥΤΙΟ

A/A	ΚΩΔΙΚΟΣ	ΧΩΡΗΤΙΚΟΤΗΤΑ	ΛΙΑΝΙΚΗ ΤΙΜΗ
5	135058A	ΒΥΤΙΟ 200 LT	<b>505 €</b>
6	135051A	ΒΥΤΙΟ 300 LT	<b>525 €</b>
7	135052A	ΒΥΤΙΟ 500 LT	<b>620 €</b>
8	135053A	ΒΥΤΙΟ 650 LT	<b>735 €</b>

#### ΠΕΡΙΛΑΜΒΑΝΕΙ:

- ΦΙΛΤΡΟ 312(1 1/4") ΜΕ ΡΑΚΟΡ Ø30
- ΡΑΚΟΡ ΕΠΙΣΤΡΟΦΗΣ
- ΠΛΑΙΣΙΟ ΕΝΙΣΧΥΜΕΝΟ ΑΠΟ ΚΟΙΛΟΔΟΚΟ 50x50mm (200-300-500 LT)
- ΠΛΑΙΣΙΟ ΕΝΙΣΧΥΜΕΝΟ ΑΠΟ ΚΟΙΛΟΔΟΚΟ 60x60mm (650 LT)



### ΤΙΡΑΝΤΑ ΒΑΣΗΣ ΨΕΚΑΣΤΙΚΟΥ

A/A	ΚΩΔΙΚΟΣ	ΜΗΚΟΣ	ΛΙΑΝΙΚΗ ΤΙΜΗ
9	36020798	108cm	<b>9,20 €</b>



### ΛΑΣΤΙΧΟ ΤΙΡΑΝΤΑΣ ΨΕΚΑΣΤΙΚΟΥ

A/A	ΚΩΔΙΚΟΣ	ΠΛΑΤΟΣ	ΛΙΑΝΙΚΗ ΤΙΜΗ/ΜΕΤΡΟ
10	36020796	40mm	<b>4,25 €</b>



### ΜΑΡΚΟΥΤΣΙΑ ΨΕΚΑΣΤΙΚΩΝ G1/2" Θ-Θ

A/A	ΚΩΔΙΚΟΣ	ΜΗΚΟΣ	ΛΙΑΝΙΚΗ ΤΙΜΗ
11	36020950	0,75 mt	<b>14,10 €</b>
12	36020951	1,00 mt	<b>16,40 €</b>
13	36020953	1,50 mt	<b>20,80 €</b>
14	36020955	2,00 mt	<b>25,30 €</b>
15	36020957	2,50 mt	<b>28,90 €</b>
16	36020959	3,00 mt	<b>34,20 €</b>



### ΜΑΡΚΟΥΤΣΙΑ ΨΕΚΑΣΤΙΚΩΝ G3/4" Θ-Θ

A/A	ΚΩΔΙΚΟΣ	ΜΗΚΟΣ	ΛΙΑΝΙΚΗ ΤΙΜΗ
17	36020970	0,75 mt	<b>19,30 €</b>
18	36020971	1,00 mt	<b>20,50 €</b>
19	36020973	1,50 mt	<b>24,90 €</b>
20	36020975	2,00 mt	<b>29,50 €</b>
21	36020977	2,50 mt	<b>32,90 €</b>
22	36020979	3,00 mt	<b>38,40 €</b>

**ΚΑΠΑΚΙ ΒΥΤΙΟΥ  
ΜΕ ΒΑΛΒΙΔΑ**



A/A	ΚΩΔΙΚΟΣ	ΤΥΠΟΣ	D	F	ΛΙΑΝΙΚΗ ΤΙΜΗ
1	36020280	ΜΙΚΡΟ	250	210	<b>11,10 €</b>
2	36020279	ΜΙΚΡΟ	290	235	<b>10,50 €</b>
3	36020281	ΜΕΣΑΙΟ	355	313	<b>13,60 €</b>
4	36020282	ΜΕΓΑΛΟ	455	410	<b>19,30 €</b>
5	36020278	ΒΑΛΒΙΔΑ ΚΑΠΑΚΙΟΥ			<b>1,25 €</b>

**ΚΑΠΑΚΙ ΒΥΤΙΟΥ  
ΝΕΟΥ ΤΥΠΟΥ**



A/A	ΚΩΔΙΚΟΣ	ΤΥΠΟΣ	D	B	ΛΙΑΝΙΚΗ ΤΙΜΗ
6	36020285	ΜΕΣΑΙΟ	367	320	<b>26,80 €</b>
7	36020286	ΜΕΓΑΛΟ	462	415	<b>31,70 €</b>

**ΚΑΠΑΚΙ ΒΥΤΙΟΥ  
ΠΑΛΑΙΟΥ ΤΥΠΟΥ**



A/A	ΚΩΔΙΚΟΣ	ΤΥΠΟΣ	D	F	ΛΙΑΝΙΚΗ ΤΙΜΗ
8	36020283	ΜΕΣΑΙΟ	355	313	<b>13,95 €</b>
9	36020284	ΜΕΓΑΛΟ	455	410	<b>17,65 €</b>



**ΑΝΤΑΛΛΑΚΤΙΚΑ  
ΚΑΠΑΚΙΟΥ N.T D462 (A/A 7)**

A/A	ΚΩΔΙΚΟΣ	ΠΕΡΙΓΡΑΦΗ	ΛΙΑΝΙΚΗ ΤΙΜΗ
10	36020297	ΒΡΑΧΙΟΝΑΣ Νο 1	<b>7,50 €</b>
11	36020298	ΠΕΙΡΟΣ ΒΡΑΧΙΟΝΑ Νο2	<b>1,85 €</b>
12	36020299	ΒΑΛΒΙΔΑ ΚΟΜΠΛΕ Νο3	<b>6,30 €</b>
13	36020288	ΛΑΣΤΙΧΟ ΚΑΠΑΚΙΟΥ D367 Νο4	<b>8,10 €</b>
14	36020295	ΛΑΣΤΙΧΟ ΚΑΠΑΚΙΟΥ D462 Νο4	<b>9,75 €</b>

**ΦΙΛΤΡΟ ΣΑΚΟΥ**

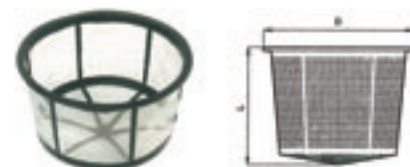

A/A	ΚΩΔΙΚΟΣ	ΤΥΠΟΣ	D	L	ΛΙΑΝΙΚΗ ΤΙΜΗ
15	36020303	ΜΙΚΡΟ	204	60	<b>4,30 €</b>
16	36020307	ΜΙΚΡΟ	204	235	<b>17,45 €</b>
17	36020308	ΜΕΣΑΙΟ	300	245	<b>21,10 €</b>
18	36020309	ΜΕΓΑΛΟ	400	275	<b>24,50 €</b>

**ΚΑΠΑΚΙ ΕΣΩΤΕΡΙΚΟ  
ΛΑΒΥΡΙΝΘΟΣ**



A/A	ΚΩΔΙΚΟΣ	ΠΕΡΙΓΡΑΦΗ	ΛΙΑΝΙΚΗ ΤΙΜΗ
19	36020287	ΚΑΠΑΚΙ 140mm	<b>6,85 €</b>
20	36020300	ΔΑΧΤΥΛΙΔΙ ΚΑΠΑΚΙΟΥ	<b>3,15 €</b>
21	36020296	ΛΑΣΤΙΧΟ ΚΑΠΑΚΙΟΥ	<b>1,95 €</b>

**ΔΑΧΤΥΛΙΔΙ  
ΚΑΠΑΚΙΟΥ**



A/A	ΚΩΔΙΚΟΣ	D	B	F	ΛΙΑΝΙΚΗ ΤΙΜΗ
22	36020305	255	217	210	<b>5,10 €</b>
23	36020301	360	320	313	<b>5,85 €</b>
24	36020302	462	415	410	<b>6,85 €</b>

**ΠΩΜΑ ΒΥΤΙΟΥ ΜΕ ΒΑΛΒΙΔΑ**



A/A	ΚΩΔΙΚΟΣ	ΤΥΠΟΣ	D	I	ΛΙΑΝΙΚΗ ΤΙΜΗ	
25	36020304		240	220	59	<b>7,70 €</b>

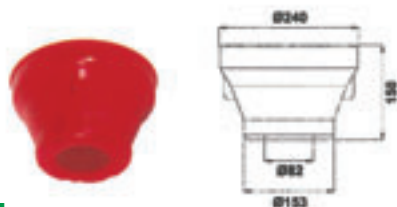

**ΠΡΟΣΤΑΤΕΥΤΙΚΟ  
ΚΑΛΥΜΜΑ ΑΝΤΛΙΑΣ**

Α/Α	ΚΩΔΙΚΟΣ	ΠΕΡΙΓΡΑΦΗ	ΛΙΑΝΙΚΗ ΤΙΜΗ
1	36010900	240x150 - Ø82	6,10 €

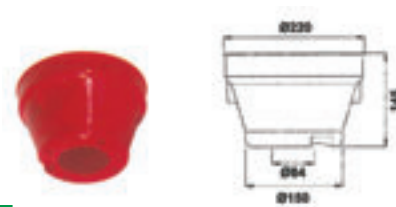

**ΠΡΟΣΤΑΤΕΥΤΙΚΟ  
ΚΑΛΥΜΜΑ ΑΝΤΛΙΑΣ**

Α/Α	ΚΩΔΙΚΟΣ	ΠΕΡΙΓΡΑΦΗ	ΛΙΑΝΙΚΗ ΤΙΜΗ
2	36010901	220x145 - Ø84	4,85 €

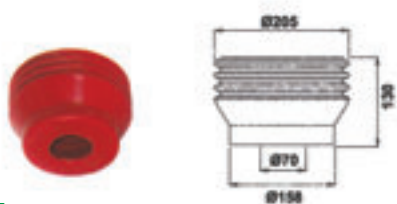

**ΠΡΟΣΤΑΤΕΥΤΙΚΟ  
ΚΑΛΥΜΜΑ ΑΝΤΛΙΑΣ**

Α/Α	ΚΩΔΙΚΟΣ	ΠΕΡΙΓΡΑΦΗ	ΛΙΑΝΙΚΗ ΤΙΜΗ
3	36010902	205x130 - Ø70	4,90 €

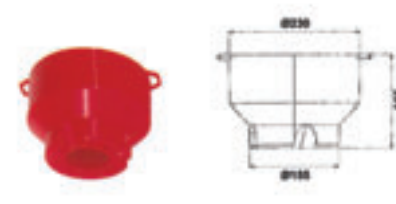

**ΠΡΟΣΤΑΤΕΥΤΙΚΟ  
ΚΑΛΥΜΜΑ ΑΝΤΛΙΑΣ**

Α/Α	ΚΩΔΙΚΟΣ	ΠΕΡΙΓΡΑΦΗ	ΛΙΑΝΙΚΗ ΤΙΜΗ
4	36010904	230x165 - Ø79	6,90 €

• ΓΙΑ COMET APS-51-61-71-96

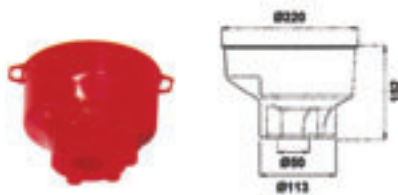

**ΠΡΟΣΤΑΤΕΥΤΙΚΟ  
ΚΑΛΥΜΜΑ ΑΝΤΛΙΑΣ**

Α/Α	ΚΩΔΙΚΟΣ	ΠΕΡΙΓΡΑΦΗ	ΛΙΑΝΙΚΗ ΤΙΜΗ
5	36010903	220x152 - Ø50	7,50 €

• ΓΙΑ COMET APS-121-145

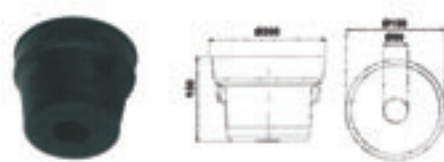

**ΠΡΟΣΤΑΤΕΥΤΙΚΟ  
ΚΑΛΥΜΜΑ ΑΝΤΛΙΑΣ - ΓΚΡΟΥΠ**

Α/Α	ΚΩΔΙΚΟΣ	ΠΕΡΙΓΡΑΦΗ	ΛΙΑΝΙΚΗ ΤΙΜΗ
6	36010910	200x150 - Ø60	5,50 €



**ΠΡΟΣΤΑΤΕΥΤΙΚΟ  
ΚΑΛΥΜΜΑ ΑΝΤΛΙΑΣ - ΓΚΡΟΥΠ**

Α/Α	ΚΩΔΙΚΟΣ	ΠΕΡΙΓΡΑΦΗ	ΛΙΑΝΙΚΗ ΤΙΜΗ
7	36010911	240x160 - Ø60	6,50 €

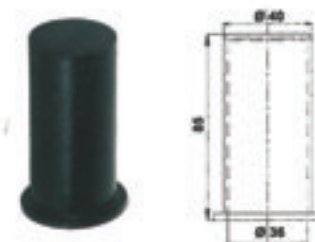

**ΠΡΟΣΤΑΤΕΥΤΙΚΟ  
ΚΑΛΥΜΜΑ Ρ.Τ.Ο**

Α/Α	ΚΩΔΙΚΟΣ	ΠΕΡΙΓΡΑΦΗ	ΛΙΑΝΙΚΗ ΤΙΜΗ
8	36010920	85x40 - Ø36	0,90 €



**PVC ΦΤΕΡΩΤΗ ΒΟΡΑ (ΓΙΑ ΤΟΥΡΜΠΙΝΕΣ)**

Α/Α	ΚΩΔΙΚΟΣ	ΠΕΡΙΓΡΑΦΗ	ΛΙΑΝΙΚΗ ΤΙΜΗ
1	36020609	Ø600 -24"	<b>129 €</b>
2	36020610	Ø700 -28"	<b>129 €</b>
3	36020611	Ø800 -32"	<b>135 €</b>
4	36020612	Ø900 -36"	<b>140 €</b>



**PVC ΦΤΕΡΟ ΒΟΡΑ**

Α/Α	ΚΩΔΙΚΟΣ	ΠΕΡΙΓΡΑΦΗ	ΛΙΑΝΙΚΗ ΤΙΜΗ
5	36020613	Ø600 - L=190mm	<b>16,50 €</b>
6	36020614	Ø700 - L=240mm	<b>17,50 €</b>
7	36020615	Ø800 - L=290mm	<b>18,50 €</b>
8	36020616	Ø900 - L=340mm	<b>22,50 €</b>



**PVC ΦΤΕΡΩΤΗ ΤΑΥΦΥΝ (ΓΙΑ ΤΟΥΡΜΠΙΝΕΣ)**

Α/Α	ΚΩΔΙΚΟΣ	ΠΕΡΙΓΡΑΦΗ	ΛΙΑΝΙΚΗ ΤΙΜΗ
9	36020670	Ø600 - 24"	<b>155 €</b>
10	36020671	Ø700 - 28"	<b>160 €</b>
11	36020672	Ø800 - 32"	<b>165 €</b>



**PVC ΦΤΕΡΟ ΤΑΥΦΥΝ**

Α/Α	ΚΩΔΙΚΟΣ	ΠΕΡΙΓΡΑΦΗ	ΛΙΑΝΙΚΗ ΤΙΜΗ
12	36020675	Ø600 - L=190mm	<b>19,40 €</b>
13	36020676	Ø700 - L=240mm	<b>19,40 €</b>
14	36020677	Ø800 -L=290mm	<b>21,40 €</b>



**ΟΜΦΑΛΟΣ ΦΤΕΡΩΤΗΣ**

Α/Α	ΚΩΔΙΚΟΣ	ΠΕΡΙΓΡΑΦΗ	ΛΙΑΝΙΚΗ ΤΙΜΗ
15	36020625	ΚΩΝΟΣ 28-32mm	<b>28,50 €</b>





Η εταιρία KASCO ιδρύθηκε το 1977 και είναι πρωτοπόρος στα προϊόντα προστασίας της αναπνοής από κινδύνους που προέρχονται από ψεκάσμούς, βαφές, καπνούς, σκόνης κτλ. Όλα τα προϊόντα είναι πιστοποιημένα και εναρμονίζονται πλήρως με τους κανονισμούς ασφαλείας που ορίζει η Ευρωπαϊκή Ένωση και εξάγονται σε πάνω από 30 χώρες παγκοσμίως.



**ΜΑΣΚΑ ΨΕΚΑΣΜΟΥ**



A/A	ΚΩΔΙΚΟΣ	ΠΕΡΙΓΡΑΦΗ	ΛΙΑΝΙΚΗ ΤΙΜΗ
1	141503	ΜΑΣΚΑ ΑΝΑΠΝΟΗΣ ΜΙΣΟΥ ΠΡΟΣΩΠΟΥ ΧΑΜΗΛΟΥ ΠΡΟΦΙΛ ΜΕ 2 ΑΠΟΣΠΩΜΕΝΑ ΦΙΛΤΡΑ Α1Ρ3 (ΕΝΕΡΓΟΥ ΑΝΘΡΑΚΑ)	38,50 €

**ΤΕΧΝΙΚΑ ΧΑΡΑΚΤΗΡΙΣΤΙΚΑ:**

- Χαμηλό βάρος (258gr)
- Σώμα από TPE (υποαλλεργικό ελαστομερές) άοσμο με απουσία Latex-σιλικόνης
- Ανατομικός - εργονομικός σχεδιασμός για βελτιστοποίηση της περιμετρικής ορατότητας
- Ελαστικοί ιμάντες (2) για τέλεια εφαρμογή στο πρόσωπο
- Κεντρικό διάφραγμα (βαλβίδα) αναπνοής - εκπνοής
- ΠΡΟΤΥΠΑ: CE, EN140, EN143, EN405



**ΦΙΛΤΡΑ ΣΕΤ Α1Ρ3 RD**



A/A	ΚΩΔΙΚΟΣ	ΤΥΠΟΣ	ΛΙΑΝΙΚΗ ΤΙΜΗ
2	141341	ΑΝΤΑΛΛΑΚΤΙΚΑ ΦΙΛΤΡΑ ΣΕΤ (ΤΕΜ 2) ΕΝΕΡΓΟΥ ΑΝΘΡΑΚΑ	25 €



**ΜΑΣΚΑ ΨΕΚΑΣΜΟΥ VENUS 1**

A/A	ΚΩΔΙΚΟΣ	ΠΕΡΙΓΡΑΦΗ	ΛΙΑΝΙΚΗ ΤΙΜΗ
3	1411005006	ΜΑΣΚΑ ΑΝΑΠΝΟΗΣ ΟΛΟΚΛΗΡΟΥ ΠΡΟΣΩΠΟΥ ΜΕ ΦΙΛΤΡΟ Α2Ρ3 (ΕΝΕΡΓΟΥ ΑΝΘΡΑΚΑ)	125 €

**ΤΕΧΝΙΚΑ ΧΑΡΑΚΤΗΡΙΣΤΙΚΑ:**

- Βάρος 940gr
- Σώμα από EPDM (υποαλλεργικό-άοσμο)
- Κρύσταλλο από POLYCARBONATE με αντιθαμβωτική επεξεργασία
- Αντιθαμβωτική λόγω της καλής κυκλοφορίας αέρα ακόμα και στις πιο απαιτητικές συνθήκες εργασίας
- Κεντρικό διάφραγμα αναπνοής από φυσικό καουτσούκ
- Ελαστικοί ιμάντες (5) ρυθμιζόμενοι για τέλεια εφαρμογή στο πρόσωπο
- Υποδοχή φίλτρου με σπείρωμα EN 148-1
- ΕΠΙΠΕΔΟ ΑΣΦΑΛΕΙΑΣ: 3
- ΠΡΟΤΥΠΑ : 89/686 CE, EN136-1998



**ΜΑΣΚΑ ΨΕΚΑΣΜΟΥ K80S-T9**

A/A	ΚΩΔΙΚΟΣ	ΠΕΡΙΓΡΑΦΗ	ΛΙΑΝΙΚΗ ΤΙΜΗ
4	1410313215	ΚΑΣΚΑ ΨΕΚΑΣΜΟΥ ΜΕ (1) ΦΙΛΤΡΟ ΖΑ2Ρ3 "BIG" (ΕΝΕΡΓΟΥ ΑΝΘΡΑΚΑ)	410 €

- Για χρήση αποκλειστικά πάνω στον ελκυστήρα
- Τροφοδοσία 12V-DC από τον ρευματοδότη του ελκυστήρα

**STANDARD ΕΞΟΠΛΙΣΜΟΣ:**

Μοτέρ 12V - Σωλήνας αναπνοής - SP9 συνδετικό καλώδιο μοτέρ με ρευματοδότη ελκυστήρα - SP9F πρίζα θηλυκή με καλώδιο 1,8m για σύνδεση του SP9 σε περίπτωση που ο ελκυστήρας δεν διαθέτει ρευματοδότη 12V - Ζώνη στήριξης μοτέρ, φίλτρου στην μέση - οδηγίες χρήσεως.

**ΤΕΧΝΙΚΑ ΧΑΡΑΚΤΗΡΙΣΤΙΚΑ:**

- Κάσκα από FIBERGLASS με (3) στρώσεις μόνωσης
- Κρύσταλλο από POLYCARBONATE (αντιθαμβωτικό)
- Εσωτερικός αερισμός 190 LT/MIN
- Επίπεδο θορύβου 74 dBA
- Βάρος κάσκα 700 gr
- Βάρος κιτ ζώνης 1100 gr
- Υποδοχή φίλτρου με σπείρωμα EN 148-1
- ΕΥΡΩΠΑΙΚΟ ΠΡΟΤΥΠΟ: EN 12941:2009 TH2 PRSL
- ΕΥΡΩΠΑΙΚΗ ΟΔΗΓΙΑ : 89/686/CE - IP 65
- NPF (NOMIMAL PROTECTION FACTORY) EN 529 -2006 : 50





### ΜΑΣΚΑ ΨΕΚΑΣΜΟΥ K80S T8-L8

A/A	ΚΩΔΙΚΟΣ	ΠΕΡΙΓΡΑΦΗ	ΛΙΑΝΙΚΗ ΤΙΜΗ
1	1410313214-L8	ΚΑΣΚΑ ΨΕΚΑΣΜΟΥ ΜΕ (2) ΦΙΛΤΡΑ ΖΑ2Ρ3 " (ΕΝΕΡΓΟΥ ΑΝΘΡΑΚΑ) ΜΕ ΜΠΑΤΑΡΙΑ ΙΟΝΤΩΝ ΛΙΘΙΟΥ (LI 870)	665 €

• Για χρήση πάνω και εκτός ελκυστήρα

#### STANDARD ΕΞΟΠΛΙΣΜΟΣ:

Μοτέρ 12V - Σωλήνας αναπνοής - F1 συνδετικό καλώδιο μοτέρ με μπαταρία- Ζώνη στήριξης μοτέρ, φίλτρων στην μέση - LI 870 μπαταρία ιόντων λιθίου - LI02 φορτιστή μπαταρίας 220V AC->7,4 VDC - οδηγίες χρήσεως

#### ΤΡΟΠΟΣ ΛΕΙΤΟΥΡΓΙΑΣ:

A. Με την μπαταρία

B. Με την απευθείας σύνδεση στον ρευματοδότη 12 V του ελκυστήρα χρησιμοποιώντας το KIT F2 (συνδετικό καλώδιο 12V) *(χρεώνεται έξτρα)*

- Επίπεδο θορύβου 73 dBA
- Βάρος κάσκα 700 gr
- Βάρος κιτ ζώνης 1400 gr
- Υποδοχή φίλτρων με σπείρωμα EN 148-1
- Αυτονομία μπαταρίας + 8+ ώρες
- Χρόνος επαναφόρτισης μπαταρίας 11 ώρες
- ΕΥΡΩΠΑΙΚΟ ΠΡΟΤΥΠΟ: EN 12941:2009 TH3 PRSL
- ΕΥΡΩΠΑΙΚΗ ΟΔΗΓΙΑ : 89/686/CE - IP 65
- NPF (NOMIMAL PROTECTION FACTORY) EN 529 -2006: 500

#### ΤΕΧΝΙΚΑ ΧΑΡΑΚΤΗΡΙΣΤΙΚΑ:

- Κάσκα από FIBERGLASS με (3) στρώσεις μόνωσης
- Κρύσταλλο από POLYCARBONATE (αντιθαμβωτικό)
- Εσωτερικός αερισμός 220 LT/MIN



### ΜΑΣΚΑ ΨΕΚΑΣΜΟΥ PROF-88 LI

A/A	ΚΩΔΙΚΟΣ	ΠΕΡΙΓΡΑΦΗ	ΛΙΑΝΙΚΗ ΤΙΜΗ
2	1410313216-LI	ΚΑΣΚΑ ΨΕΚΑΣΜΟΥ ΜΕ (2) ΦΙΛΤΡΑ ΖΑ2Ρ3 " (ΕΝΕΡΓΟΥ ΑΝΘΡΑΚΑ) ΜΕ ΜΠΑΤΑΡΙΑ ΙΟΝΤΩΝ ΛΙΘΙΟΥ ΕΝΣΩΜΑΤΩΜΕΝΗ ΣΤΟ ΚΡΑΝΟΣ	690 €

• Για χρήση πάνω και εκτός ελκυστήρα

#### STANDARD ΕΞΟΠΛΙΣΜΟΣ:

Βάση στήριξης Κάσκα στους ώμους - LI 3 φορτιστή μπαταρίας 220V AC->11,1V DC, οδηγίες χρήσεως

#### ΤΡΟΠΟΣ ΛΕΙΤΟΥΡΓΙΑΣ:

Με την ενσωματωμένη μπαταρία ιόντων λιθίου

#### ΤΕΧΝΙΚΑ ΧΑΡΑΚΤΗΡΙΣΤΙΚΑ:

- Κάσκα από FIBERGLASS με (3) στρώσεις μόνωσης
- Κρύσταλλο από POLYCARBONATE (αντιθαμβωτικό) με ενσωματωμένη μπίλια για έλεγχο ροής αέρα
- Εσωτερικός αερισμός 190 LT/MIN
- Επίπεδο θορύβου 73 dBA

- Βάρος κάσκα 2300 gr
- Υποδοχή φίλτρων με σπείρωμα EN 148-1
- Αυτονομία μπαταρίας 8 + ώρες
- Χρόνος επαναφόρτισης μπαταρίας 3 ώρες
- ΕΥΡΩΠΑΙΚΟ ΠΡΟΤΥΠΟ: EN 12941:2009 TH3 A1PRSL
- ΕΥΡΩΠΑΙΚΗ ΟΔΗΓΙΑ : 89/686/CE - IP 65
- NPF (NOMIMAL PROTECTION FACTORY) EN 529 -2006 : 500



### ΧΡΗΣΙΜΕΣ ΠΛΗΡΟΦΟΡΙΕΣ

#### ΦΟΡΤΙΣΗ ΜΠΑΤΑΡΙΩΝ K80S T8-L8, PROF 88 LI

Η φόρτιση της μπαταρίας κρίνεται απαραίτητη μετά από κάθε χρήση. Ειδικότερα για να εξασφαλιστεί η μακροζωία της μπαταρίας ακόμα και αν δεν χρησιμοποιούνται οι κάσκες για ψεκασμό πρέπει η φόρτιση να πραγματοποιείται κάθε 2 μήνες.

#### ΑΛΛΑΓΗ ΦΙΛΤΡΩΝ

Τα φίλτρα πρέπει αλλάζονται κάθε 3 μήνες εφόσον έχει ανοιχτεί η συσκευασία τους. Μέγιστος χρόνος αποθήκευσης με κλειστή συσκευασία 4-6 χρόνια από την ημερομηνία κατασκευής ανάλογα με τον κατασκευαστή. Η αλλαγή κρίνεται απαραίτητη όταν συντρέχουν οι εξής λόγοι:

1. Προοδευτική μείωση της ροής αέρα εντός της αναπνευστικής συσκευής
2. Αντίσταση κατά την διάρκεια της αναπνοής
3. Εισπνοή αντί για καθαρό αέρα, οσμές από το περιβάλλον εργασίας

## ΦΟΡΜΕΣ - ΜΑΣΚΕΣ ΧΗΜΙΚΗΣ ΠΡΟΣΤΑΣΙΑΣ

**INDUTEX**



### ΦΟΡΜΕΣ ΧΗΜΙΚΗΣ ΠΡΟΣΤΑΣΙΑΣ INDUTEX

A/A	ΚΩΔΙΚΟΣ	ΜΕΓΕΘΟΣ	ΠΕΡΙΓΡΑΦΗ	ΛΙΑΝΙΚΗ ΤΙΜΗ
1	318001	(L)	Πιστοποιημένη φόρμα (1 χρήση) από υλικό SMS CORE 50gr για ολική προστασία κατά την διάρκεια των ψεκασμών. Διαθέτει ελαστική κουκούλα, φερμουάρ και λάστιχο στα άκρα, για καλή εφαρμογή. Η σύνθεση της εξασφαλίζει πολύ καλή διαπνοή. ΚΑΤΗΓΟΡΙΑ: 3 - ΕΠΙΠΕΔΟ ΑΣΦΑΛΕΙΑΣ: 5/6 ΕΥΡΩΠΑΙΚΑ ΠΡΟΤΥΠΑ: EN340, ENISO 13982, EN13034	6,50 €
2	318002	(XL)		6,50 €
3	318003	(XXL)		6,50 €

**AXE ENVIRONNEMENT**



### ΦΟΡΜΕΣ ΧΗΜΙΚΗΣ ΠΡΟΣΤΑΣΙΑΣ AEGIS

A/A	ΚΩΔΙΚΟΣ	ΜΕΓΕΘΟΣ	ΠΕΡΙΓΡΑΦΗ	ΛΙΑΝΙΚΗ ΤΙΜΗ
4	318010	(L)	Πιστοποιημένη φόρμα πολλαπλών χρήσεων (15-30)- σύνθεσης 80% POLYESTER - 20% POLYCOTON για ολική προστασία κατά την διάρκεια των ψεκασμών. Διαθέτει ελαστική κουκούλα, τσέπες, φερμουάρ και λάστιχο στα άκρα, για καλή εφαρμογή. Παρέχει μεγάλη άνεση κινήσεων στον χρήστη. Χάρη στον εργονομικό σχεδιασμό της η σύνθεση της εξασφαλίζει πολύ καλή διαπνοή. Πλένεται στους 60°C (MAX). Σιδερώνεται στους 150°C - 200°C (MAX) ΚΑΤΗΓΟΡΙΑ: 3 - ΕΠΙΠΕΔΟ ΑΣΦΑΛΕΙΑΣ: 6 ΕΥΡΩΠΑΙΚΑ ΠΡΟΤΥΠΑ: ENISO13688 (2013), ISO 22608(2004), EN13034/A1 (2009)	185 €
5	318011	(XL)		185 €
6	318012	(XXL)		185 €

**MLA**



### ΜΑΣΚΑ ΑΝΑΠΝΟΗΣ ΟΛΟΚΛΗΡΟΥ ΠΡΟΣΩΠΟΥ PANAREA 7000

A/A	ΚΩΔΙΚΟΣ	ΠΕΡΙΓΡΑΦΗ	ΛΙΑΝΙΚΗ ΤΙΜΗ
7	3107000C	ΜΑΣΚΑ ΑΝΑΠΝΟΗΣ ΟΛΟΚΛΗΡΟΥ ΠΡΟΣΩΠΟΥ ΜΕ ΦΙΛΤΡΟ A2P3 (ΕΝΕΡΓΟΥ ΑΝΘΡΑΚΑ)	110 €

#### ΤΕΧΝΙΚΑ ΧΑΡΑΚΤΗΡΙΣΤΙΚΑ:

- Βάρος 900gr
- Σώμα από υποαλλεργική σιλικόνη για τέλεια εφαρμογή και στεγανοποίηση
- Κρύσταλλο από POLYCARBONATE 2,2mm με αντιχαρκτηκή επεξεργασία
- Αντιθαμβωτική λόγω της καλής κυκλοφορίας αέρα ακόμα και στις πιο απαιτητικές συνθήκες εργασίας
- Κεντρικό διάφραγμα αναπνοής
- Ελαστικοί ιμάντες (5) από EPDM ρυθμιζόμενοι για τέλεια εφαρμογή στο πρόσωπο
- Υποδοχή φίλτρου με σπείρωμα EN148-1(D39mm)
- ΕΠΙΠΕΔΟ ΑΣΦΑΛΕΙΑΣ: 3
- ΠΡΟΤΥΠΑ: CE, EN 136

**MLA**



### ΜΑΣΚΕΣ ΔΙΑΦΥΓΗΣ (ESCAPE) MAY DAY

A/A	ΚΩΔΙΚΟΣ	ΠΕΡΙΓΡΑΦΗ	ΛΙΑΝΙΚΗ ΤΙΜΗ
8	3108000	ΜΑΣΚΑ ΔΙΑΦΥΓΗΣ MAY DAY ΜΕ ΦΙΛΤΡΟ ΕΝΕΡΓΟΥ ΑΝΘΡΑΚΑ ΚΑΙ ΜΕ ΚΛΙΠ ΣΤΕΡΕΩΣΗΣ ΓΙΑ ΜΕΤΑΦΟΡΑ	35 €

#### ΤΕΧΝΙΚΑ ΧΑΡΑΚΤΗΡΙΣΤΙΚΑ:

- Βάρος 150gr
- Προστατεύει τον χρήστη σε έκτακτες ανάγκες για διάστημα τουλάχιστον 10 λεπτών από οργανικά και ανόργανα αέρια καθώς και τα παράγωγά τους
- ΠΡΟΤΥΠΑ DIN 58647-7 / ΑΒΕΚ -10

# ΑΝΤΑΛΛΑΚΤΙΚΑ ΦΙΛΤΡΑ ΓΙΑ ΜΑΣΚΕΣ - ΚΑΣΚΕΣ ΜΕ ΣΠΕΙΡΩΜΑ EN148-1

**KASCO**



A/A	ΚΩΔΙΚΟΣ	ΤΥΠΟΣ & ΧΡΩΜΑ	ΧΑΡΑΚΤΗΡΙΣΤΙΚΑ	ΛΙΑΝΙΚΗ ΤΙΜΗ
1	1410601046	ZA2P3 KASCO	Φίλτρο 2 σταδίων για προστασία από οργανικά αέρια και ατμούς με σημείο βρασμού άνω των 65° C. Προστασία από σκόνες, καπνούς, νεφελώματα αερίων, οσμές. ΔΙΑΣΤΑΣΕΙΣ: Ø110mm-L91mm - 340gr ΕΥΡΩΠΑΙΚΟ ΠΡΟΤΥΠΟ: EN14387-EN12941-EN12942	<b>30 €</b>
2	1410601067 (ΜΟΝΟ ΓΙΑ ΧΗΜΙΚΑ)			<b>22 €</b>



A/A	ΚΩΔΙΚΟΣ	ΤΥΠΟΣ & ΧΡΩΜΑ	ΧΑΡΑΚΤΗΡΙΣΤΙΚΑ	ΛΙΑΝΙΚΗ ΤΙΜΗ
3	1410601019	ZA2P3 (BIG) KASCO	Φίλτρο 2 σταδίων για προστασία από οργανικά αέρια και ατμούς με σημείο βρασμού άνω των 65° C. Προστασία από σκόνες, καπνούς, νεφελώματα αερίων, οσμές. ΔΙΑΣΤΑΣΕΙΣ: Ø110mm-L116mm - 460gr ΕΥΡΩΠΑΙΚΟ ΠΡΟΤΥΠΟ: EN14387-EN12941-EN12942	<b>35 €</b>



A/A	ΚΩΔΙΚΟΣ	ΤΥΠΟΣ & ΧΡΩΜΑ	ΧΑΡΑΚΤΗΡΙΣΤΙΚΑ	ΛΙΑΝΙΚΗ ΤΙΜΗ
4	1410601023	ZP3 KASCO	Φίλτρο 1 σταδίου για προστασία από στερεά και υγρά αιωρήματα, σκόνες, καπνούς. ΔΙΑΣΤΑΣΕΙΣ: Ø110mm-L55mm - 130gr ΕΥΡΩΠΑΙΚΟ ΠΡΟΤΥΠΟ: EN143-EN12941-EN12942	<b>18 €</b>

**MLA**



A/A	ΚΩΔΙΚΟΣ	ΤΥΠΟΣ & ΧΡΩΜΑ	ΧΑΡΑΚΤΗΡΙΣΤΙΚΑ	ΛΙΑΝΙΚΗ ΤΙΜΗ
5	3107010	P3R MLA	Φίλτρο 1 σταδίου για προστασία από στερεά και υγρά αιωρήματα, σκόνες, καπνούς. ΔΙΑΣΤΑΣΕΙΣ: Ø95mm-L50mm - 100gr ΕΥΡΩΠΑΙΚΟ ΠΡΟΤΥΠΟ: EN14387-2000, A1-2006	<b>12 €</b>



A/A	ΚΩΔΙΚΟΣ	ΤΥΠΟΣ & ΧΡΩΜΑ	ΧΑΡΑΚΤΗΡΙΣΤΙΚΑ	ΛΙΑΝΙΚΗ ΤΙΜΗ
6	3107020	A2 MLA	Φίλτρο 1 σταδίου για προστασία από οργανικά αέρια με σημείο βρασμού άνω των 65° C. Προστασία από σκόνες, νεφελώματα αερίων, καπνούς, οσμές. ΔΙΑΣΤΑΣΕΙΣ: Ø95mm-L75mm - 250gr ΕΥΡΩΠΑΙΚΟ ΠΡΟΤΥΠΟ: EN14387-2004	<b>15 €</b>



A/A	ΚΩΔΙΚΟΣ	ΤΥΠΟΣ & ΧΡΩΜΑ	ΧΑΡΑΚΤΗΡΙΣΤΙΚΑ	ΛΙΑΝΙΚΗ ΤΙΜΗ
7	3107026	A2-P3R MLA	Φίλτρο 2 σταδίων για προστασία από οργανικά αέρια και ατμούς με σημείο βρασμού άνω των 65° C. Προστασία από σκόνες, καπνούς, νεφελώματα αερίων, οσμές. ΔΙΑΣΤΑΣΕΙΣ: Ø95mm-L95mm - 300gr ΕΥΡΩΠΑΙΚΟ ΠΡΟΤΥΠΟ: EN14387-2004, EN143-2006, A1-2006	<b>20 €</b>



A/A	ΚΩΔΙΚΟΣ	ΤΥΠΟΣ & ΧΡΩΜΑ	ΧΑΡΑΚΤΗΡΙΣΤΙΚΑ	ΛΙΑΝΙΚΗ ΤΙΜΗ
8	3107050	A2B2E2K2P3R MLA	Φίλτρο πολλαπλών σταδίων για προστασία από οργανικά αέρια και ατμούς με σημείο βρασμού άνω των 65° C, ανόργανα αέρια και ατμούς, διοξείδιο του θείου (SO <sub>2</sub> ), αμμωνία (NH <sub>3</sub> ) και τα παράγωγα της, σκόνες, καπνούς, νεφελώματα, οσμές ΔΙΑΣΤΑΣΕΙΣ: Ø95mm-L95mm - 350gr ΕΥΡΩΠΑΙΚΟ ΠΡΟΤΥΠΟ: EN14387-2004, EN143-2000, A1-2006	<b>25 €</b>



A/A	ΚΩΔΙΚΟΣ	ΤΥΠΟΣ & ΧΡΩΜΑ	ΧΑΡΑΚΤΗΡΙΣΤΙΚΑ	ΛΙΑΝΙΚΗ ΤΙΜΗ
9	3107070	A2B2E2K2 Hg,NO,CO,P3R MLA	Φίλτρο πολλαπλών σταδίων για προστασία από οργανικά αέρια και ατμούς με σημείο βρασμού άνω των 65° C, ανόργανα αέρια και ατμούς, διοξείδιο του θείου (SO <sub>2</sub> ), αμμωνία (NH <sub>3</sub> ) και τα παράγωγα της, νιτρώδη αέρια, μονοξείδιο του άνθρακα (CO), υδράργυρο (Hg), σκόνες, καπνούς, νεφελώματα, οσμές ΔΙΑΣΤΑΣΕΙΣ: Ø107mm-L110mm-550gr, ΕΥΡΩΠΑΙΚΟ ΠΡΟΤΥΠΟ: EN14387-2004, EN143-2000, A1-2006-DIN58620	<b>60 €</b>



1

A/A	ΚΩΔΙΚΟΣ	ΠΕΡΙΓΡΑΦΗ	ΛΙΑΝΙΚΗ ΤΙΜΗ
1	1410303006	ΜΟΤΕΡ-ΔΙΑΝΟΜΕΑΣ ΑΕΡΑ Κ80S-T9	190 €
2	1410303040	ΜΟΤΕΡ-ΔΙΑΝΟΜΕΑΣ ΑΕΡΑ Κ80S-T8 (ΠΑΛΑΙΟΥ ΤΥΠΟΥ)	245 €
3	1410303040LI	ΜΟΤΕΡ-ΔΙΑΝΟΜΕΑΣ ΑΕΡΑ Κ80S-T8 L8	245 €
4	1410701020	ΜΟΤΕΡ-ΔΙΑΝΟΜΕΑΣ ΑΕΡΑ PROF88 - PROF 88 LI	68 €



5



6

A/A	ΚΩΔΙΚΟΣ	ΠΕΡΙΓΡΑΦΗ	ΛΙΑΝΙΚΗ ΤΙΜΗ
5	1411301008	SP9F: ΠΡΙΖΑ ΘΗΛΥΚΗ ΜΕ ΚΑΛΩΔΙΟ 1,8ΜΤ ΓΙΑ ΣΥΝΔΕΣΗ ΜΕ ΜΠΑΤΑΡΙΑ ΕΛΚΥΣΤΗΡΑ 12 V	13 €
6	1410309153	SP9: ΣΥΝΔΕΤΙΚΟ ΚΑΛΩΔΙΟ ΜΟΤΕΡ Κ80S-T9 ΓΙΑ ΡΕΥΜΑΤΟΔΟΤΗ ΕΛΚΥΣΤΗΡΑ SP9F 12V	65 €



8



7

A/A	ΚΩΔΙΚΟΣ	ΠΕΡΙΓΡΑΦΗ	ΛΙΑΝΙΚΗ ΤΙΜΗ
7	1410309081	F1: ΣΥΝΔΕΤΙΚΟ ΚΑΛΩΔΙΟ ΜΟΤΕΡ Κ80S-T8, Κ80S-T8-L8 ΜΕ ΜΠΑΤΑΡΙΑ	21 €
8	1410105074	F2: ΣΥΝΔΕΤΙΚΟ ΚΑΛΩΔΙΟ ΜΟΤΕΡ Κ80S-T8, Κ80S-T8-L8 ΓΙΑ ΡΕΥΜΑΤΟΔΟΤΗ ΕΛΚΥΣΤΗΡΑ 12V	140 €



A/A	ΚΩΔΙΚΟΣ	ΠΕΡΙΓΡΑΦΗ	ΛΙΑΝΙΚΗ ΤΙΜΗ
9	1410105066	SP88: ΣΥΝΔΕΤΙΚΟ ΚΑΛΩΔΙΟ ΜΟΤΕΡ PROF88 (ΠΑΛΑΙΟΥ ΤΥΠΟΥ) ΓΙΑ ΡΕΥΜΑΤΟΔΟΤΗ ΕΛΚΥΣΤΗΡΑ 12V	75 €



10

A/A	ΚΩΔΙΚΟΣ	ΠΕΡΙΓΡΑΦΗ	ΛΙΑΝΙΚΗ ΤΙΜΗ
10	1411903005	ΠΡΟΣΤΑΤΕΥΤΙΚΟ ΤΖΑΜΙ Κ80S-T9, Κ80S-T8, Κ80S-T8 L8	37 €
11	1411903028	ΠΡΟΣΤΑΤΕΥΤΙΚΟ ΤΖΑΜΙ PROF88 - PROF 88 LI ΜΕ ΕΝΣΩΜΑΤΩΜΕΝΗ ΜΠΙΛΙΑ ΓΙΑ ΕΛΕΓΧΟ ΡΟΗΣ ΑΕΡΑ	57 €



12

A/A	ΚΩΔΙΚΟΣ	ΠΕΡΙΓΡΑΦΗ	ΛΙΑΝΙΚΗ ΤΙΜΗ
12	1410309109	ΣΩΛΗΝΑΣ ΑΕΡΑ Κ80S-T9, Κ80S-T8, Κ80S-T8 L8	37 €
13	1410307021	ΙΜΑΝΤΑΣ-ΖΩΝΗ Κ80S-T9, Κ80S-T8, Κ80S-T8 L8	14 €



13



14

14	1410309079	ΠΡΟΣΤΑΤΕΥΤΙΚΟ ΚΟΛΛΑΡΟ Κ80S-T9, Κ80S-T8, Κ80S-T8 L8, PROF88 - PROF 88 LI	55 €
----	------------	---	------



## ΕΞΑΡΤΗΜΑΤΑ - ΑΝΤΑΛΛΑΚΤΙΚΑ



A/A	ΚΩΔΙΚΟΣ	ΠΕΡΙΓΡΑΦΗ	ΛΙΑΝΙΚΗ ΤΙΜΗ
1	1410203003	ΕΣΩΤΕΡΙΚΟ ΣΤΗΡΙΓΜΑ ΚΕΦΑΛΙΟΥ Κ80S-T9, Κ80S-T8, Κ80S-T8 L8	16 €
2	1410203006	ΕΣΩΤΕΡΙΚΟ ΣΤΗΡΙΓΜΑ ΚΕΦΑΛΙΟΥ PROF88 - PROF 88 LI	41 €
3	1411605009	ΕΛΑΣΤΙΚΟ ΣΤΗΡΙΓΜΑ ΚΡΑΝΟΥΣ PROF88 - PROF 88 LI	84 €



4



5

A/A	ΚΩΔΙΚΟΣ	ΠΕΡΙΓΡΑΦΗ	ΛΙΑΝΙΚΗ ΤΙΜΗ
4	1410309064	ΜΠΑΤΑΡΙΑ ΜΟΛΥΒΔΟΥ 6V-6ΑHR ΓΙΑ Κ80S-T8 (ΠΑΛΑΙΟΥ ΤΥΠΟΥ)	165 €
5	1410309168	ΜΠΑΤΑΡΙΑ LI 870 - 7.4V-8.7ΑHR -430gr ΓΙΑ Κ80S-T8 L8	270 €



7

A/A	ΚΩΔΙΚΟΣ	ΠΕΡΙΓΡΑΦΗ	ΛΙΑΝΙΚΗ ΤΙΜΗ
6	1410201023	ΜΠΑΤΑΡΙΑ ΝΙΚΕΛΙΟΥ -ΚΑΔΜΙΟΥ ΓΙΑ PROF88 (ΠΑΛΑΙΟΥ ΤΥΠΟΥ)	135 €
7	1410201030	ΜΠΑΤΑΡΙΑ ΙΟΝΤΩΝ ΛΙΘΙΟΥ ΓΙΑ PROF 88 LI	135 €



9

A/A	ΚΩΔΙΚΟΣ	ΠΕΡΙΓΡΑΦΗ	ΛΙΑΝΙΚΗ ΤΙΜΗ
8	1410105063 1410105085	BR6: ΦΟΡΤΙΣΤΗΣ ΜΠΑΤΑΡΙΑΣ 220V AC -> 6 VDC ΜΠΑΤΑΡΙΑΣ ΜΟΛΥΒΔΟΥ 6V-6ΑHR ΓΙΑ Κ80S-T8 (ΠΑΛΑΙΟΥ ΤΥΠΟΥ)	150 €
9	1410105079	LI 02: ΦΟΡΤΙΣΤΗΣ ΜΠΑΤΑΡΙΑΣ LI 870 220V AC ->8,4 VDC ΓΙΑ Κ80S-T8 L8	150 €
10	1410105081	NC9: ΦΟΡΤΙΣΤΗΣ ΜΠΑΤΑΡΙΑΣ 220V AC -> 15 VDC -640 mA ΜΠΑΤΑΡΙΑΣ ΝΙΚΕΛΙΟΥ ΚΑΔΜΙΟΥ ΓΙΑ PROF88 (ΠΑΛΑΙΟΥ ΤΥΠΟΥ)	150 €
11	1410105090	LI3: ΦΟΡΤΙΣΤΗΣ ΜΠΑΤΑΡΙΑΣ 220V AC -> 12,6 VDC -1300 mA ΓΙΑ ΜΠΑΤΑΡΙΑ ΛΙΘΙΟΥ PROF 88LI	185 €



A/A	ΚΩΔΙΚΟΣ	ΠΕΡΙΓΡΑΦΗ	ΛΙΑΝΙΚΗ ΤΙΜΗ
12	1410309023	ΚΙΤ ΣΥΝΔΕΣΗΣ 2 ΦΙΛΤΡΩΝ Κ80S - T9	15 €



## ΕΥΡΩΠΑΪΚΑ ΠΡΟΤΥΠΑ (EN) Προστασία αναπνοής

<b>EN - 136</b>	Το πρότυπο αφορά στις μάσκες ολοκλήρου προσώπου
<b>EN - 137</b>	Το πρότυπο αφορά σε αυτόνομες αναπνευστικές συσκευές με χρήση πεπιεσμένου αέρα
<b>EN - 140</b>	Το πρότυπο αφορά σε αναπνευστικές συσκευές προστασίας - μάσκες μισού προσώπου - ως μέρος της προστασίας της αναπνοής
<b>EN - 141</b>	Το πρότυπο αφορά σε φίλτρα αερίων και συνδυασμός αυτών και κατηγοριοποίηση σε τύπους σύμφωνα με την χρήση και την χωρητικότητα
<b>EN - 143</b>	Το πρότυπο αφορά σε φίλτρα σωματιδίων και κατηγοριοποίηση ανάλογα με την απόδοση σε P1, P2, P3
<b>EN - 148</b>	Το πρότυπο αφορά στους τύπους σπειρωμάτων των φίλτρων
<b>EN - 149</b>	Το πρότυπο αφορά σε φιλτρομάσκες μισού προσώπου για προστασία έναντι σωματιδίων και κατηγοριοποίηση σε FFP1, FFP2, FFP3
<b>EN - 14683</b>	Το πρότυπο αφορά σε χειρουργικές μάσκες (προστασία του χώρου από τον χρήστη)
<b>EN - 405</b>	Το πρότυπο αφορά σε μάσκες μισού προσώπου με διάφραγμα
<b>EN - 12941</b>	Το πρότυπο αφορά σε μάσκες ψεκασμού ως μέρος της προστασίας της αναπνοής

EN 141		
<b>A</b>		Αέρια και Ατμοί οργανικών ενώσεων με σημείο βρασμού > 65°C
<b>AX</b>		Αέρια και Ατμοί οργανικών ενώσεων με σημείο βρασμού < 65°C
<b>B</b>		Αέρια και Ατμοί ανόργανων ενώσεων (π.χ. Χλώριο, Υδροχλώριο...)
<b>E</b>		Αέρια και Ατμοί οξέων (π.χ. Διοξείδιο του θείου, Υδροχλώριο...)
<b>K</b>		Αμμωνία
<b>CO</b>		Μονοξείδιο του Ανθρακα
<b>Hg</b>		Ατμοί Υδραργύρου
<b>NO</b>		Νιτρώδη αέρια & Μονοξείδιο του Αζώτου
<b>P</b>		Στερεά σωματίδια

EN 149	FFP1	FFP2	FFP3
<b>ΣΥΝΟΛΙΚΗ ΔΙΑΡΡΟΗ</b> κατά την εισπνοή	< 22 %	< 8 %	< 2 %
<b>ΜΕΓΙΣΤΗ ΔΙΕΙΣΔΥΣΗ ΑΕΡΙΩΝ</b>	< 20 %	< 6 %	< 1 %
<b>ΑΝΤΙΣΤΑΣΗ</b> κατά την εισπνοή			
<b>ΕΙΣΠΝΟΗ (30 lit/min)</b>	< 0,6 mbar	< 0,7 mbar	< 1,0 mbar
<b>ΕΙΣΠΝΟΗ (95 lit/min)</b>	< 2,1 mbar	< 2,14 mbar	< 3,0 mbar
<b>ΕΙΣΠΝΟΗ (160 lit/min)</b>	< 3,0 mbar	< 3,0 mbar	< 3,0 mbar
<b>ΠΡΟΣΤΑΣΙΑ</b>	"Class 1 (P1 ή FFP1) Προστασία από χονδροειδή στερεά σωματίδια χωρίς ιδιαίτερη τοξικότητα (ανθρακικό ασβέστιο)"	"Class 2 (P2 ή FFP2) Προστασία από στερεά & υγρά αερολύματα που προσδιορίζονται ως επικίνδυνα ή ερεθιστικά (Διοξείδιο του πυριτίου - ανθρακικό νάτριο)"	"Class 3 (P3 ή FFP3) Προστασία από τοξικά στερεά & υγρά αερολύματα (Βηρύλλιο - νικελίου - ουράνιο - επεξεργασμένο ξύλο)"
<b>"Μέγιστο Όριο Επαγγελματικής Εκθεσης (ΟΕΛ)"</b>	4 x ΟΕΛ	10 x ΟΕΛ	50 x ΟΕΛ

# ΜΕΜΒΡΑΝΟΦΟΡΕΣ ΨΕΚΑΣΤΙΚΕΣ ΑΝΤΛΙΕΣ ΥΨΗΛΗΣ ΠΙΕΣΗΣ



Η εταιρία **ANNOVI REVERBERI** δραστηριοποιείται στον τομέα των μεμβρανοφόρων αντλιών υψηλής πίεσης από το 1958. Με ετήσια παραγωγή άνω του 1.000.000 αντλιών κατάφερε να αναδειχθεί σε ένα από τα μεγαλύτερα group παγκοσμίως.

Κύρια χαρακτηριστικά η υψηλή ποιότητα κατασκευής, η μεγάλη ποικιλία μοντέλων και η συνεχής αφοσίωση της εταιρίας στην υψηλή τεχνολογία και την έρευνα. Η τελευταία καινοτομία της εταιρίας είναι η τοποθέτηση μεμβρανών στα έμβολα όλων των ψεκαστικών αντλιών τεχνολογίας **BLUE – FLEX** που είναι κατασκευασμένες από ειδικά πολυμερή υλικά για να έχουν αντοχή στη φθορά και στο χρόνο κατά 70% περισσότερο σε σχέση με τις συμβατικές μεμβράνες.

A/A	ΚΩΔΙΚΟΣ	ΤΥΠΟΣ	ΠΑΡΟΧΗ (LT/MIN)	ΠΙΕΣΗ (BAR)	ΑΡΙΘΜΟΣ ΜΕΜΒΡΑΝΩΝ	RPM/MIN (PTO)	ΑΠΑΙΤΟΥΜΕΝΗ ΙΣΧΥΣ (Hp)	ΕΙΣΑΓΩΓΗ (mm)	ΕΞΑΓΩΓΗ	ΒΑΡΟΣ (Kg)	ΛΙΑΝΙΚΗ ΤΙΜΗ
1	311001C	AR 30	36,2	40	2	550	2,9	Ø25	Ø13mm	9,3	<b>435 €</b>
2	360002	AR 503	54,1	40	3	550	5,6	Ø30	G3/4M	11,5	<b>420 €</b>
3	360004	AR 50	65,8	40	2	550	5,2	Ø30	Ø13mm	16,0	<b>485 €</b>
4	360006	AR 813	79,9	50	3	550	8,8	Ø40	G3/4M	20,5	<b>610 €</b>
5	360008	AR 1064	108,5	50	4	550	13,1	Ø40	G3/4M	23,5	<b>650 €</b>
6	360010	AR 1203	115,8	50	3	550	13,6	Ø40	G3/4M	31,2	<b>850 €</b>
7	360012	AR 1604	153	50	4	550	18,6	Ø40	G3/4M	40,0	<b>1010 €</b>



1



2



3



4



5



6



7

# ΧΕΙΡΙΣΤΗΡΙΑ ΑΝΤΛΙΩΝ – ΨΕΚΑΣΤΙΚΑ ΣΥΓΚΡΟΤΗΜΑΤΑ



## ΧΕΙΡΙΣΤΗΡΙΑ ΑΝΤΛΙΩΝ ANNOVI REVERBERI ΜΕ ΚΙΤ ΤΟΠΟΘΕΤΗΣΗΣ ΣΕ ΒΥΤΙΟ



A/A	ΚΩΔΙΚΟΣ	ΤΥΠΟΣ	ΠΑΡΟΧΗ (LT/MIN)	ΠΙΕΣΗ (BAR)	ΠΕΡΙΓΡΑΦΗ	ΛΙΑΝΙΚΗ ΤΙΜΗ
1	360020	GI-40	80	40	ΕΞΟΔΟΙ: 3 - Ø10 ΕΙΣΑΓΩΓΗ: Ø13mm ΕΠΙΣΤΡΟΦΗ: Ø18mm	87 €
2	360022	RM-40	80	40	ΕΞΟΔΟΙ: 2 - Ø10 ΕΙΣΑΓΩΓΗ: Ø13mm ΕΠΙΣΤΡΟΦΗ: Ø25mm	135 €
3	360025	VDR-50	130	50	ΕΞΟΔΟΙ: 3 - Ø10 ΕΙΣΑΓΩΓΗ: G3/4M ΕΠΙΣΤΡΟΦΗ: Ø25mm	165 €

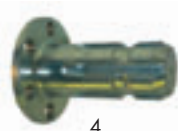

A/A	ΚΩΔΙΚΟΣ	ΠΕΡΙΓΡΑΦΗ	ΛΙΑΝΙΚΗ ΤΙΜΗ
4	36003030 10431004997	ΑΞΟΝΑΚΙ ΡΤΟ (Ø70mm – 6 ΤΡΥΠΕΣ)	29 €

## ΤΡΟΧΗΛΑΤΑ ΨΕΚΑΣΤΙΚΑ ΣΥΓΚΡΟΤΗΜΑΤΑ ΕΔΑΦΟΥΣ ΒΕΝΖΙΝΟΚΙΝΗΤΑ

HEAVY DUTY  
SUPPLY



A/A	ΚΩΔΙΚΟΣ	ΤΥΠΟΣ ΑΝΤΛΙΑΣ	ΠΑΡΟΧΗ (LT/MIN)	ΠΙΕΣΗ (BAR)	ΚΙΝΗΤΗΡΑΣ	ΙΣΧΥΣ (Hp)	ΜΕΤΑΔΟΣΗ ΚΙΝΗΣΗΣ	ΛΙΑΝΙΚΗ ΤΙΜΗ
5	204310	AR 30	36,2	40	LIAN LONG 168F-1	6,5	ΜΕΙΩΤΗΡΑΣ	995 €
6	204312	AR 30	36,2	40	LIAN LONG 170FDA MIZA	7,0	ΜΕΙΩΤΗΡΑΣ	1080 €
7	204314	AR 30	36,2	40	BRILLIANT GT 600	6,0	ΜΕΙΩΤΗΡΑΣ	1115 €
8	204316	AR 30	36,2	40	HONDA GP 160	5,5	ΜΕΙΩΤΗΡΑΣ	1225 €
9	204318	AR 503	54,1	40	LIAN LONG 177F	9,0	ΜΕΙΩΤΗΡΑΣ	1245 €
10	204320	AR 503	54,1	40	LIAN LONG 177FD MIZA	9,0	ΜΕΙΩΤΗΡΑΣ	1305 €
11	204322	AR 503	54,1	40	BRILLIANT GT 1000	10,0	ΜΕΙΩΤΗΡΑΣ	1435 €
12	204324	AR 503	54,1	40	HONDA GX 270	9,0	ΜΕΙΩΤΗΡΑΣ	1565 €
13	204326	AR 50	65,8	40	LIAN LONG 177F	9,0	ΜΕΙΩΤΗΡΑΣ	1320 €
14	204328	AR 50	65,8	40	LIAN LONG 177FD MIZA	9,0	ΜΕΙΩΤΗΡΑΣ	1380 €
15	204330	AR 50	65,8	40	BRILLIANT GT 1000	10,0	ΜΕΙΩΤΗΡΑΣ	1510 €
16	204332	AR 50	65,8	40	HONDA GX 270	9,0	ΜΕΙΩΤΗΡΑΣ	1640 €
17	204334	AR 813	79,9	50	LIAN LONG 188F	13,0	ΜΕΙΩΤΗΡΑΣ	1570 €
18	204336	AR 813	79,9	50	LIAN LONG 188FD MIZA	13,0	ΜΕΙΩΤΗΡΑΣ	1625 €
19	204338	AR 813	79,9	50	BRILLIANT GT 1300	13,0	ΜΕΙΩΤΗΡΑΣ	1840 €
20	204340	AR 813	79,9	50	HONDA GX 390	13,0	ΜΕΙΩΤΗΡΑΣ	1980 €

- ΕΠΙΒΑΡΥΝΣΗ ΓΙΑ ΤΟΠΟΘΕΤΗΣΗ ΜΠΑΤΑΡΙΑΣ-ΚΑΛΩΔΙΩΣΕΩΝ  
ΛΙΑΝΙΚΗ ΤΙΜΗ 70 ΕΥΡΩ (ΚΩΔ. 143163C)

- ΔΙΑΘΕΤΟΥΝ ΤΡΟΧΗΛΑΤΗ ΒΑΣΗ ΚΑΙ ΧΕΙΡΙΣΤΗΡΙΟ ΑΝΤΛΙΑΣ
- ΚΑΤΑΛΛΗΛΑ ΓΙΑ ΨΕΚΑΣΜΟ ΚΑΙ ΠΛΥΣΙΜΟ ΔΕΝΤΡΩΝ ΜΕ ΑΚΤΙΝΑ ΔΡΑΣΗΣ >15m<sup>2</sup> (ΤΥΠΟΣ AR 50-AR 813)
- ΤΑ ΑΝΩΤΕΡΩ ΣΥΓΚΡΟΤΗΜΑΤΑ ΔΕΝ ΠΕΡΙΛΑΜΒΑΝΟΥΝ ΑΥΛΟ ΚΑΙ ΛΑΣΤΙΧΟ ΠΙΕΣΕΩΣ



**ΧΕΙΡΙΣΤΗΡΙΟ GI 40 AR**

A/A	ΚΩΔΙΚΟΣ	ΤΥΠΟΣ ΑΝΤΛΙΑΣ	ΛΙΑΝΙΚΗ ΤΙΜΗ
1	119039 311450145	ΓΩΝΙΑ ΕΞΑΓΩΓΗΣ ΧΕΙΡΙΣΤΗΡΙΟΥ G1/2M (GI40-VDR50)	<b>11,50 €</b>
2	119039B 311320406	ΒΑΣΗ ΓΩΝΙΑΣ ΕΞΑΓΩΓΗΣ	<b>11 €</b>
3	311550350	O - RING ΓΩΝΙΑΣ ΕΞΑΓΩΓΗΣ	<b>0,55 €</b>

A/A	ΚΩΔΙΚΟΣ	ΤΥΠΟΣ ΑΝΤΛΙΑΣ	ΛΙΑΝΙΚΗ ΤΙΜΗ
4	311320460	ΔΙΧΑΛΟ ΧΕΙΡΙΣΤΗΡΙΟΥ	<b>9,25 €</b>
5	311320470	ΚΟΚΟΡΑΚΙ ΧΕΙΡΙΣΤΗΡΙΟΥ	<b>7,90 €</b>



A/A	ΚΩΔΙΚΟΣ	ΤΥΠΟΣ ΑΝΤΛΙΑΣ	ΛΙΑΝΙΚΗ ΤΙΜΗ
6	311320433	ΑΞΟΝΑΣ ΧΕΙΡΙΣΤΗΡΙΟΥ	<b>5,90 €</b>
7	311110120	ΠΑΣΤΙΛΙΑ ΧΕΙΡΙΣΤΗΡΙΟΥ (NBR)	<b>2,75 €</b>
8	311110121	ΠΑΣΤΙΛΙΑ ΧΕΙΡΙΣΤΗΡΙΟΥ (VULKOLAN)	<b>3,90 €</b>
9	311110122	ΠΑΣΤΙΛΙΑ ΧΕΙΡΙΣΤΗΡΙΟΥ (VITON)	<b>11,40 €</b>

A/A	ΚΩΔΙΚΟΣ	ΤΥΠΟΣ ΑΝΤΛΙΑΣ	ΛΙΑΝΙΚΗ ΤΙΜΗ
10	311620220	ΚΟΡΜΟΣ ΧΕΙΡΙΣΤΗΡΙΟΥ	<b>24,50 €</b>
11	311550460C	ΚΙΤ ΡΑΚΟΡ ΕΠΙΣΤΡΟΦΗΣ G3/4F - Ø18	<b>5,95 €</b>

**ΧΕΙΡΙΣΤΗΡΙΟ VDR 50 AR**

A/A	ΚΩΔΙΚΟΣ	ΤΥΠΟΣ ΑΝΤΛΙΑΣ	ΛΙΑΝΙΚΗ ΤΙΜΗ
12	3111040600	ΚΟΡΜΟΣ ΧΕΙΡΙΣΤΗΡΙΟΥ	<b>64,80 €</b>

A/A	ΚΩΔΙΚΟΣ	ΤΥΠΟΣ ΑΝΤΛΙΑΣ	ΛΙΑΝΙΚΗ ΤΙΜΗ
13	3111040610	ΒΑΣΗ ΡΥΘΜΙΣΤΗ ΠΙΕΣΗΣ	<b>16,50 €</b>
14	311394790	ΡΥΘΜΙΖΟΜΕΝΟ ΚΟΜΒΙΟ ΠΙΕΣΗΣ	<b>11,50 €</b>



A/A	ΚΩΔΙΚΟΣ	ΤΥΠΟΣ ΑΝΤΛΙΑΣ	ΛΙΑΝΙΚΗ ΤΙΜΗ
15	3111040730	ΛΕΒΙΕ ΧΕΙΡΙΣΤΗΡΙΟΥ	<b>16,50 €</b>
16	3111040720	ΣΩΜΑ ΧΕΙΡΙΣΤΗΡΙΟΥ	<b>29,90 €</b>

A/A	ΚΩΔΙΚΟΣ	ΤΥΠΟΣ ΑΝΤΛΙΑΣ	ΛΙΑΝΙΚΗ ΤΙΜΗ
17	3111040631	ΜΕΜΒΡΑΝΗ ΧΕΙΡΙΣΤΗΡΙΟΥ (NBR)	<b>5,50 €</b>
18	3111040630	ΜΕΜΒΡΑΝΗ ΧΕΙΡΙΣΤΗΡΙΟΥ (DESMOPAN)	<b>9,85 €</b>
19	311550370C	ΚΙΤ ΡΑΚΟΡ ΕΠΙΣΤΡΟΦΗΣ G1F - Ø25	<b>7,55 €</b>

## ΑΝΤΑΛΛΑΚΤΙΚΑ ΑΝΤΛΙΩΝ



### ΜΕΜΒΡΑΝΕΣ ΠΙΕΣΕΩΣ Α.Ρ.

Α/Α	ΚΩΔΙΚΟΣ	ΤΥΠΟΣ ΑΝΤΛΙΑΣ	ΛΙΑΝΙΚΗ ΤΙΜΗ
1	311620080	AR-30 AR-503	10,85 €
2	311650082	AR-50	11,10 €
3	3111040081	AR-813 AR-1064 AR-1265	12,35 €
4	311550080	AR-1203 AR-1604	14 €
5	3112240080	BHA-150	15,50 €

### ΜΕΜΒΡΑΝΕΣ ΑΕΡΟΚΩΔΩΝΑ Α.Ρ.

Α/Α	ΚΩΔΙΚΟΣ	ΤΥΠΟΣ ΑΝΤΛΙΑΣ	ΛΙΑΝΙΚΗ ΤΙΜΗ
6	311550190	AR-30 AR-1203 BHA-150 AR-1604	11,10 €
7	311650520	AR-50	13,95 €
8	3111800300	AR-813 AR-1064 AR-1265 AR-1254	12,10 €
9	3111040240	AR-703 AR-803 AR-904	10,50 €

### ΔΟΧΕΙΑ ΛΑΔΙΟΥ Α.Ρ.

Α/Α	ΚΩΔΙΚΟΣ	ΤΥΠΟΣ ΑΝΤΛΙΑΣ	ΛΙΑΝΙΚΗ ΤΙΜΗ
10	31130C	AR-30	12,65 €
11	31150C	AR-50	24,85 €
12	311503C	AR-503	41,80 €
13	311813C	AR-813 AR-1265	36,65 €
14	3111064C	AR-1064 AR-1203 AR-1604	32 €
15	311150C	BHA-150	43,85 €

### ΚΑΠΑΚΙΑ ΔΟΧΕΙΟΥ ΛΑΔΙΟΥ Α.Ρ.

Α/Α	ΚΩΔΙΚΟΣ	ΤΥΠΟΣ ΑΝΤΛΙΑΣ	ΛΙΑΝΙΚΗ ΤΙΜΗ
16	311550050	AR-30 AR-50	4,30 €
17	3111040322	AR-503	11,70 €
18	3111800060	AR-813 AR-1064 AR-1265	6,85 €
19	311750050	AR-1203 AR-1604 BHA-150	9,25 €

### ΒΑΛΒΙΔΕΣ Α.Ρ.

Α/Α	ΚΩΔΙΚΟΣ	ΤΥΠΟΣ ΑΝΤΛΙΑΣ	ΛΙΑΝΙΚΗ ΤΙΜΗ
20	311629050	AR-30	10,60 €
21	311659050	AR-50	12,70 €
22	3111409050	AR-503 AR-813 AR-1064 AR-1265	11,20 €
23	3112689050	AR-1203 AR-1604	13,50 €
24	311759051	BHA-150	16 €

### ΚΑΠΑΚΙ ΕΜΠΡΟΣ Α.Ρ.

Α/Α	ΚΩΔΙΚΟΣ	ΤΥΠΟΣ ΑΝΤΛΙΑΣ	ΛΙΑΝΙΚΗ ΤΙΜΗ
25	3111300030	AR-503	43,20 €
26	3111800150	AR-813 AR-1064	57,15 €
27	3112680050	AR-1203 AR-1604	23,70 €
28	3111840140	AR-1265	66,40 €

### ΚΑΠΑΚΙΑ ΑΕΡΟΚΩΔΩΝΑ Α.Ρ.

Α/Α	ΚΩΔΙΚΟΣ	ΤΥΠΟΣ ΑΝΤΛΙΑΣ	ΛΙΑΝΙΚΗ ΤΙΜΗ
29	311620230	AR-30	25,10 €
30	311650230	AR-50	37,90 €
31	3111800270	AR-813 AR-1064 AR-1265	21,70 €
32	311620234	AR-1203 AR-1604 BHA-150	22,25 €

### ΒΑΣΕΙΣ ΑΕΡΟΚΩΔΩΝΑ Α.Ρ.

Α/Α	ΚΩΔΙΚΟΣ	ΤΥΠΟΣ ΑΝΤΛΙΑΣ	ΛΙΑΝΙΚΗ ΤΙΜΗ
33	311629209	AR-30	90,25 €
34	311659204	AR-50	141,50 €
35	3111800290	AR-813	35,20 €
36	3111800320	AR-1064 AR-1265	36,50 €
37	3112240481	AR-1203 BHA-150 AR-1604	38,20 €



## ΑΝΑΡΤΩΜΕΝΑ ΨΕΚΑΣΤΙΚΑ ΜΟΝΟΥ ΔΟΧΕΙΟΥ

### ΑΝΑΡΤΩΜΕΝΑ ΨΕΚΑΣΤΙΚΑ ΜΕ ΔΟΧΕΙΟ 200 ΛΙΤΡΑ



200 LT

Α/Α	ΚΩΔΙΚΟΣ	ΤΥΠΟΣ ΑΝΤΛΙΑΣ	ΟΙΚΟΣ	ΠΑΡΟΧΗ (Lt/Min)	ΠΙΕΣΗ (Bar)	ΛΙΑΝΙΚΗ ΤΙΜΗ
1	235480	GMB 30	FARMATE	35	40	890 €
2	235482	MBS 54	FARMATE	58	40	960 €
3	235511	AR 30	ANNOVI REVERBERI	36	40	1095 €
4	235512	AR 503	ANNOVI REVERBERI	54	40	1080 €

### ΑΝΑΡΤΩΜΕΝΑ ΨΕΚΑΣΤΙΚΑ ΜΕ ΔΟΧΕΙΟ 300 ΛΙΤΡΑ



300 LT

Α/Α	ΚΩΔΙΚΟΣ	ΤΥΠΟΣ ΑΝΤΛΙΑΣ	ΟΙΚΟΣ	ΠΑΡΟΧΗ (Lt/Min)	ΠΙΕΣΗ (Bar)	ΛΙΑΝΙΚΗ ΤΙΜΗ
5	235484	GMB 30	FARMATE	35	40	915 €
6	235486	MBS 54	FARMATE	58	40	985 €
7	235514	AR 30	ANNOVI REVERBERI	36	40	1115 €
8	235515	AR 503	ANNOVI REVERBERI	54	40	1100 €

### ΑΝΑΡΤΩΜΕΝΑ ΨΕΚΑΣΤΙΚΑ ΜΕ ΔΟΧΕΙΟ 500 ΛΙΤΡΑ



500 LT

Α/Α	ΚΩΔΙΚΟΣ	ΤΥΠΟΣ ΑΝΤΛΙΑΣ	ΟΙΚΟΣ	ΠΑΡΟΧΗ (Lt/Min)	ΠΙΕΣΗ (Bar)	ΛΙΑΝΙΚΗ ΤΙΜΗ
9	235488	MBS 54	FARMATE	58	40	1050 €
10	235490	GMB 81	FARMATE	81	50	1145 €
11	235492	GMB 150	FARMATE	150	50	1420 €
12	235518	AR 503	ANNOVI REVERBERI	54	40	1195 €
13	235520	AR 813	ANNOVI REVERBERI	80	50	1385 €
14	235522	AR 1064	ANNOVI REVERBERI	108	50	1610 €
15	235524	AR 1203	ANNOVI REVERBERI	116	50	1810 €
16	235526	AR 1604	ANNOVI REVERBERI	153	50	1970 €

- ΣΗΜΕΙΩΣΗ: Ο ΚΑΡΔΑΝΙΚΟΣ ΑΞΟΝΑΣ ΔΕΝ ΠΕΡΙΛΑΜΒΑΝΕΤΑΙ ΣΤΙΣ ΑΝΩΤΕΡΩ ΤΙΜΕΣ
- ΤΟ ΧΡΩΜΑ ΤΟΥ ΒΥΤΙΟΥ ΕΙΝΑΙ ΕΝΔΕΙΚΤΙΚΟ ΚΑΙ ΜΠΟΡΕΙ ΝΑ ΑΛΛΑΞΕΙ ΑΝΑΛΟΓΑ ΜΕ ΤΗΝ ΔΙΑΘΕΣΙΜΟΤΗΤΑ

## ΑΝΑΡΤΩΜΕΝΑ ΨΕΚΑΣΤΙΚΑ – ΡΑΜΠΕΣ ΨΕΚΑΣΜΟΥ

### 3 ΔΟΧΕΙΩΝ 500 LT ΓΙΑ ΕΠΙΔΟΤΟΥΜΕΝΑ ΠΡΟΓΡΑΜΜΑΤΑ



500 LT

A/A	ΚΩΔΙΚΟΣ	ΤΥΠΟΣ ΑΝΤΛΙΑΣ	ΟΙΚΟΣ	ΠΑΡΟΧΗ (Lt/Min)	ΠΙΕΣΗ (Bar)	ΛΙΑΝΙΚΗ ΤΙΜΗ
1	235496	MBS 54	FARMATE	58	40	1380 €
2	235498	GMB 81	FARMATE	81	50	1475 €
3	235500	GMB 150	FARMATE	150	50	1750 €
4	235528	AR 503	ANNOVI REVERBERI	54	40	1550 €
5	235530	AR 813	ANNOVI REVERBERI	80	50	1740 €
6	235532	AR 1064	ANNOVI REVERBERI	108	50	1980 €
7	235534	AR 1203	ANNOVI REVERBERI	116	50	2180 €
8	235536	AR 1604	ANNOVI REVERBERI	153	50	2340 €

• ΣΗΜΕΙΩΣΗ: Ο ΚΑΡΔΑΝΙΚΟΣ ΑΞΟΝΑΣ ΔΕΝ ΠΕΡΙΛΑΜΒΑΝΕΤΑΙ ΣΤΙΣ ΑΝΩΤΕΡΩ ΤΙΜΕΣ ΤΑ ΑΝΩΤΕΡΩ ΨΕΚΑΣΤΙΚΑ ΕΙΝΑΙ ΠΙΣΤΟΠΟΙΗΜΕΝΑ ΚΑΙ ΦΕΡΟΥΝ ΤΟ ΣΗΜΑ ΣΕ ΟΠΩΣ ΟΡΙΖΟΥΝ ΟΙ ΔΙΑΤΑΞΕΙΣ ΤΗΣ ΕΥΡΩΠΑΙΚΗΣ ΕΝΩΣΗΣ

### ΜΠΑΡΑ ΑΜΠΕΛΟΥΡΓΙΚΗ - ΔΕΝΔΡΟΚΟΜΙΚΗ



A/A	ΚΩΔΙΚΟΣ	ΠΕΡΙΓΡΑΦΗ	ΛΙΑΝΙΚΗ ΤΙΜΗ
9	117371-101-17	ΜΠΑΡΑ ΑΜΠΕΛΟΥΡΓΙΚΗ - ΔΕΝΔΡΟΚΟΜΙΚΗ ΜΕ 4+4 ΜΠΕΚ Μ61 ΡΥΘΜΙΖΟΜΕΝΗΣ ΔΕΣΜΗΣ ΜΕ ΣΥΣΤΗΜΑ VENTURI 50 Bar MAX – ΒΑΡΟΣ 10 Kg	310 €

ΣΥΓΚΡΙΤΙΚΑ ΠΛΕΟΝΕΚΤΗΜΑΤΑ:

• ΥΨΗΛΗ ΝΕΦΟΠΟΙΗΣΗ ΜΕ ΜΕΓΑΛΗ ΑΚΡΙΒΕΙΑ ΚΑΙ ΑΝΤΙΣΤΑΣΗ ΣΤΗ ΦΘΟΡΑ ΛΟΓΩ ΤΩΝ ΚΕΡΑΜΙΚΩΝ ΑΚΡΟΦΥΣΙΩΝ ALBUZ ΓΑΛΛΙΑΣ

### ΡΑΜΠΕΣ ΨΕΚΑΣΜΟΥ



A/A	ΚΩΔΙΚΟΣ	ΠΕΡΙΓΡΑΦΗ	ΛΙΑΝΙΚΗ ΤΙΜΗ
10	135038	6 ΜΕΤΡΩΝ ΓΙΑ ΨΕΚΑΣΜΟΥΣ ΕΔΑΦΟΥΣ - 12 ΜΠΕΚ	485 €
11	135039	8 ΜΕΤΡΩΝ ΓΙΑ ΨΕΚΑΣΜΟΥΣ ΕΔΑΦΟΥΣ - 16 ΜΠΕΚ	505 €
12	135040	10 ΜΕΤΡΩΝ ΓΙΑ ΨΕΚΑΣΜΟΥΣ ΕΔΑΦΟΥΣ - 20 ΜΠΕΚ	525 €
13	135042	12 ΜΕΤΡΩΝ ΓΙΑ ΨΕΚΑΣΜΟΥΣ ΕΔΑΦΟΥΣ - 24 ΜΠΕΚ	590 €

### ΚΑΡΔΑΝΙΚΟΙ ΑΞΟΝΕΣ



A/A	ΚΩΔΙΚΟΣ	ΠΕΡΙΓΡΑΦΗ	ΛΙΑΝΙΚΗ ΤΙΜΗ
14	36085002	70 ΕΚΑΤΟΣΤΩΝ - ΣΤΑΥΡΟΣ 22Χ54 (16 HP)	52 €
15	36085003	80 ΕΚΑΤΟΣΤΩΝ - ΣΤΑΥΡΟΣ 22Χ54 (16 HP)	54 €
16	36085004	100 ΕΚΑΤΟΣΤΩΝ - ΣΤΑΥΡΟΣ 22Χ54 (16 HP)	58 €



## ΜΠΑΡΕΣ ΖΙΖΑΝΙΟΚΤΟΝΙΑΣ

### T-3

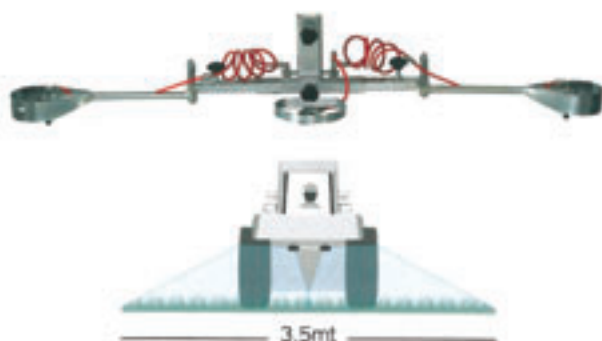

A/A	ΚΩΔΙΚΟΣ	ΠΕΡΙΓΡΑΦΗ	ΛΙΑΝΙΚΗ ΤΙΜΗ
1	36020527	ΜΠΑΡΑ ΨΕΚΑΣΜΟΥ T-3	395 €

- ΚΑΤΑΛΛΗΛΗ ΓΙΑ ΨΕΚΑΣΜΟ ΣΕ ΟΠΩΡΩΝΕΣ ΚΑΙ ΑΜΠΕΛΩΝΕΣ
- ΚΑΛΥΨΗ ΨΕΚΑΣΜΟΥ 3 m<sup>2</sup> ΕΧΟΝΤΑΣ ΕΞΑΙΡΕΤΙΚΗ ΟΜΟΙΟΜΟΡΦΙΑ
- ΜΙΚΡΗ ΣΕ ΔΙΑΣΤΑΣΗ 1,5 m<sup>2</sup> (ΚΛΕΙΣΤΗ) ΜΕ ΣΠΑΣΤΑ ΑΚΡΑ
- ΠΙΕΣΗ ΛΕΙΤΟΥΡΓΙΑΣ 3-4 bar
- ΥΨΟΣ ΨΕΚΑΣΜΟΥ ΑΠΟ ΤΟ ΕΔΑΦΟΣ 50-60cm

### T-5

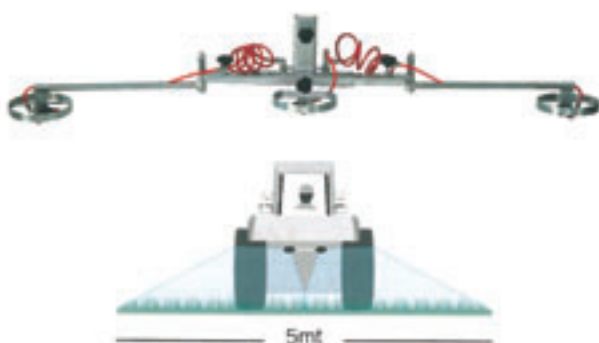

A/A	ΚΩΔΙΚΟΣ	ΠΕΡΙΓΡΑΦΗ	ΛΙΑΝΙΚΗ ΤΙΜΗ
2	36020524	ΜΠΑΡΑ ΨΕΚΑΣΜΟΥ T-5	425 €

- ΚΑΤΑΛΛΗΛΗ ΓΙΑ ΨΕΚΑΣΜΟ ΣΕ ΟΠΩΡΩΝΕΣ
- ΚΑΛΥΨΗ ΨΕΚΑΣΜΟΥ 5 m<sup>2</sup> ΕΧΟΝΤΑΣ ΕΞΑΙΡΕΤΙΚΗ ΟΜΟΙΟΜΟΡΦΙΑ
- ΜΙΚΡΗ ΣΕ ΔΙΑΣΤΑΣΗ 1,6 5m<sup>2</sup> (ΚΛΕΙΣΤΗ) ΜΕ ΣΠΑΣΤΑ ΑΚΡΑ
- ΠΙΕΣΗ ΛΕΙΤΟΥΡΓΙΑΣ 3-4 bar
- ΥΨΟΣ ΨΕΚΑΣΜΟΥ ΑΠΟ ΤΟ ΕΔΑΦΟΣ 50-60cm

### T-12

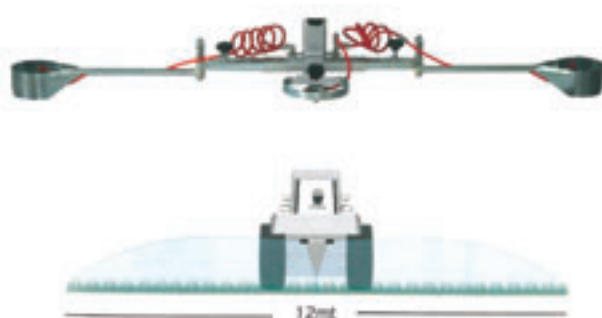

A/A	ΚΩΔΙΚΟΣ	ΠΕΡΙΓΡΑΦΗ	ΛΙΑΝΙΚΗ ΤΙΜΗ
3	36020526	ΜΠΑΡΑ ΨΕΚΑΣΜΟΥ T-12	450 €

- ΚΑΤΑΛΛΗΛΗ ΓΙΑ ΨΕΚΑΣΜΟ ΜΕ ROUNDUP ΣΕ ΕΛΑΙΩΝΕΣ
- ΚΑΛΥΨΗ ΨΕΚΑΣΜΟΥ 10-12 m<sup>2</sup> ΕΧΟΝΤΑΣ ΕΞΑΙΡΕΤΙΚΗ ΟΜΟΙΟΜΟΡΦΙΑ
- ΑΠΟΔΟΣΗ 30-40 ΛΙΤΡΑ ΔΙΑΛΥΜΑΤΟΣ ΑΝΑ ΣΤΡΕΜΜΑ
- ΜΙΚΡΗ ΣΕ ΔΙΑΣΤΑΣΗ 1,7m<sup>2</sup> (ΚΛΕΙΣΤΗ) ΜΕ ΣΠΑΣΤΑ ΑΚΡΑ
- ΠΙΕΣΗ ΛΕΙΤΟΥΡΓΙΑΣ 3-4 bar
- ΥΨΟΣ ΨΕΚΑΣΜΟΥ ΑΠΟ ΤΟ ΕΔΑΦΟΣ 110-120cm

### T-15

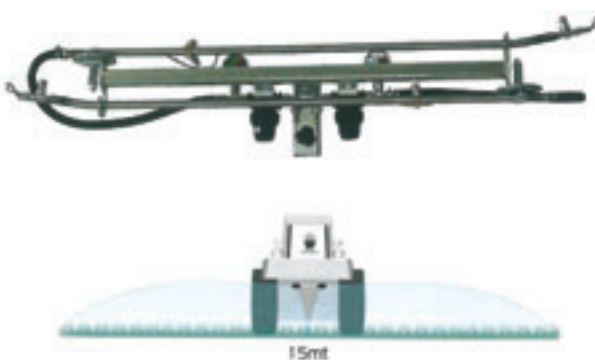

A/A	ΚΩΔΙΚΟΣ	ΠΕΡΙΓΡΑΦΗ	ΛΙΑΝΙΚΗ ΤΙΜΗ
4	36020634	ΜΠΑΡΑ ΨΕΚΑΣΜΟΥ T-15	570 €

- ΚΑΤΑΛΛΗΛΗ ΓΙΑ ΨΕΚΑΣΜΟ ΜΕ ROUNDUP ΣΕ ΕΛΑΙΩΝΕΣ
- ΚΑΛΥΨΗ ΨΕΚΑΣΜΟΥ 14-15 m<sup>2</sup> ΕΧΟΝΤΑΣ ΕΞΑΙΡΕΤΙΚΗ ΟΜΟΙΟΜΟΡΦΙΑ
- ΑΠΟΔΟΣΗ 35-45 ΛΙΤΡΑ ΔΙΑΛΥΜΑΤΟΣ ΑΝΑ ΣΤΡΕΜΜΑ
- ΜΙΚΡΗ ΣΕ ΔΙΑΣΤΑΣΗ 1,7m<sup>2</sup> (ΚΛΕΙΣΤΗ) ΜΕ ΣΠΑΣΤΑ ΑΚΡΑ
- ΠΙΕΣΗ ΛΕΙΤΟΥΡΓΙΑΣ 3-4 bar
- ΥΨΟΣ ΨΕΚΑΣΜΟΥ ΑΠΟ ΤΟ ΕΔΑΦΟΣ 110-120cm
- ΠΑΡΑΔΙΔΕΤΑΙ ΜΕ ΦΙΛΤΡΑ ΓΡΑΜΜΗΣ ΚΑΙ ΜΑΝΟΜΕΤΡΑ ΑΝΑ ΤΜΗΜΑ

# ΨΕΚΑΣΤΙΚΕΣ ΜΕΜΒΡΑΝΟΦΟΡΕΣ ΑΝΤΛΙΕΣ



## ΨΕΚΑΣΤΙΚΕΣ ΜΕΜΒΡΑΝΟΦΟΡΕΣ ΑΝΤΛΙΕΣ 12 V



Α/Α	ΚΩΔΙΚΟΣ	ΤΥΠΟΣ	ΠΑΡΟΧΗ Lt/Min	ΠΙΕΣΗ (Bar)	ΙΣΧΥΣ	ΣΤΡΟΦΕΣ RPM/MIN	ΙΝ/ΟΥΤ	ΒΑΡΟΣ (Kg)	ΛΙΑΝΙΚΗ ΤΙΜΗ
1	119202	DMB 3	2.3-2.8	2.8-3.8	12V/2.8A	3000	D10mm	0.6	<b>45 €</b>

- ΓΙΑ ΨΕΚΑΣΤΗΡΑ ΜΠΑΤΑΡΙΑΣ BBS-18



Α/Α	ΚΩΔΙΚΟΣ	ΠΕΡΙΓΡΑΦΗ	ΛΙΑΝΙΚΗ ΤΙΜΗ
2	147BBS18-018	ΑΝΤΕΠΙΣΤΡΟΦΗ ΒΑΛΒΙΔΑ ΑΝΤΛΙΑΣ DMB 3/12V	<b>7,50 €</b>



Α/Α	ΚΩΔΙΚΟΣ	ΤΥΠΟΣ	ΠΑΡΟΧΗ Lt/Min	ΠΙΕΣΗ (Bar)	ΙΣΧΥΣ	ΣΤΡΟΦΕΣ RPM/MIN	ΙΝ/ΟΥΤ	ΒΑΡΟΣ (Kg)	ΛΙΑΝΙΚΗ ΤΙΜΗ
3	119203	DMB 6	6.0-7.4	3.0-4.0	12V/1.8A	3000	G3/8F	1,7	<b>85 €</b>

## ΨΕΚΑΣΤΙΚΕΣ ΜΕΜΒΡΑΝΟΦΟΡΕΣ ΑΝΤΛΙΕΣ



Α/Α	ΚΩΔΙΚΟΣ	ΤΥΠΟΣ	ΠΑΡΟΧΗ Lt/Min	ΠΙΕΣΗ (Bar)	ΕΜΒΟΛΑ	ΣΤΡΟΦΕΣ RPM/MIN	ΙΣΧΥΣ (HP)	ΒΑΡΟΣ (Kg)	ΛΙΑΝΙΚΗ ΤΙΜΗ
4	119370C	DMB 30	35	40	2	550	3	8,7	<b>255 €</b>

- ΕΙΣΟΔΟΣ Ø 25mm
- ΕΞΟΔΟΣ G 1/2 M
- ΑΞΟΝΑΚΙ ΡΤΟ



Α/Α	ΚΩΔΙΚΟΣ	ΤΥΠΟΣ	ΠΑΡΟΧΗ Lt/Min	ΠΙΕΣΗ (Bar)	ΕΜΒΟΛΑ	ΣΤΡΟΦΕΣ RPM/MIN	ΙΣΧΥΣ (HP)	ΒΑΡΟΣ (Kg)	ΛΙΑΝΙΚΗ ΤΙΜΗ
5	119375C	GMB 30TY	35	40	2	550	3	9,7	<b>295 €</b>

- ΠΕΡΙΛΑΜΒΑΝΕΙ ΧΕΙΡΙΣΤΗΡΙΟ 2 ΕΞΟΔΩΝ
- ΕΙΣΟΔΟΣ Ø 25mm
- ΕΞΟΔΟΣ G 1/2 M
- ΑΞΟΝΑΚΙ ΡΤΟ



Α/Α	ΚΩΔΙΚΟΣ	ΤΥΠΟΣ	ΠΑΡΟΧΗ Lt/Min	ΠΙΕΣΗ (Bar)	ΕΜΒΟΛΑ	ΣΤΡΟΦΕΣ RPM/MIN	ΙΣΧΥΣ (HP)	ΒΑΡΟΣ (Kg)	ΛΙΑΝΙΚΗ ΤΙΜΗ
6	119380	GMBF 30TY	35	40	2	550	3	12,5	<b>375 €</b>

- ΠΕΡΙΛΑΜΒΑΝΕΙ ΧΕΙΡΙΣΤΗΡΙΟ 2 ΕΞΟΔΩΝ ΚΑΙ ΜΕΙΩΤΗΡΑ ΓΙΑ ΠΡΟΣΑΡΜΟΓΗ ΣΕ ΚΙΝΗΤΗΡΑ
- ΕΙΣΟΔΟΣ Ø 25mm
- ΕΞΟΔΟΣ G 1/2 M



# ΨΕΚΑΣΤΙΚΕΣ ΜΕΜΒΡΑΝΟΦΟΡΕΣ ΑΝΤΛΙΕΣ - ΧΕΙΡΙΣΤΗΡΙΑ

## ΨΕΚΑΣΤΙΚΕΣ ΜΕΜΒΡΑΝΟΦΟΡΕΣ ΑΝΤΛΙΕΣ



A/A	ΚΩΔΙΚΟΣ	ΤΥΠΟΣ	ΠΑΡΟΧΗ Lt/Min	ΠΙΕΣΗ (Bar)	ΕΜΒΟΛΑ	ΣΤΡΟΦΕΣ RPM/MIN	ΙΣΧΥΣ (HP)	ΒΑΡΟΣ (Kg)	ΛΙΑΝΙΚΗ ΤΙΜΗ
1	119394	MBS 54	58	40	3	550	6	13	325 €

- ΕΙΣΟΔΟΣ Ø 40mm
- ΕΞΟΔΟΣ G 1/2 M



A/A	ΚΩΔΙΚΟΣ	ΤΥΠΟΣ	ΠΑΡΟΧΗ Lt/Min	ΕΜΒΟΛΑ	ΣΤΡΟΦΕΣ RPM/MIN	ΙΣΧΥΣ (HP)	ΒΑΡΟΣ (Kg)	ΛΙΑΝΙΚΗ ΤΙΜΗ
2	119400	GMB 81	81	3	550	9.5	20	420 €

- ΕΙΣΟΔΟΣ Ø 40mm
- ΕΞΟΔΟΣ G 3/4 M
- ΠΙΕΣΗ ΛΕΙΤΟΥΡΓΙΑΣ: 40 BAR
- ΠΙΕΣΗ (MAX): 50 BAR



A/A	ΚΩΔΙΚΟΣ	ΤΥΠΟΣ	ΠΑΡΟΧΗ Lt/Min	ΕΜΒΟΛΑ	ΣΤΡΟΦΕΣ RPM/MIN	ΙΣΧΥΣ (HP)	ΒΑΡΟΣ (Kg)	ΛΙΑΝΙΚΗ ΤΙΜΗ
3	119405	GMB 150	150	3	550	14	38,5	695 €

- ΕΙΣΟΔΟΣ Ø 40mm
- ΕΞΟΔΟΣ G 3/4 M
- ΠΙΕΣΗ ΛΕΙΤΟΥΡΓΙΑΣ: 40 BAR
- ΠΙΕΣΗ (MAX): 50 BAR



## ΧΕΙΡΙΣΤΗΡΙΑ ΨΕΚΑΣΤΙΚΩΝ ΑΝΤΛΙΩΝ



A/A	ΚΩΔΙΚΟΣ	ΤΥΠΟΣ	ΠΕΡΙΓΡΑΦΗ	ΛΙΑΝΙΚΗ ΤΙΜΗ
4	119817	RAL	ΧΕΙΡΙΣΤΗΡΙΟ 2 ΕΞΟΔΩΝ ΕΛΑΤΗΡΙΟΥ 50 LT/40 BAR	65 €

- IN: G 1/2 M - OUT: 2X G 1/2 M
- ΔΙΑΘΕΤΕΙ ΕΞΟΔΟ ΕΠΙΣΤΡΕΦΟΜΕΝΩΝ G 3/4 M
- ΜΕ ΕΝΣΩΜΑΤΩΜΕΝΟ ΣΙΤ X/X 1/2
- ΔΥΝΑΤΟΤΗΤΑ ΜΕΤΑΤΡΟΠΗΣ ΜΕΧΡΙ 4 ΕΞΟΔΟΥΣ



# ΨΕΚΑΣΤΙΚΕΣ ΑΝΤΛΙΕΣ ΕΜΒΟΛΟΦΟΡΕΣ ΑΡΓΟΣΤΡΟΦΕΣ

## ΜΕ ΑΕΡΟΚΩΔΩΝΑ



A/A	ΚΩΔΙΚΟΣ	ΤΥΠΟΣ	ΠΑΡΟΧΗ (Lt)	ΠΙΕΣΗ (BAR)	ΧΕΙΡΙΣΤΗΡΙΟ ΑΝΤΛΙΑΣ	ΤΥΠΟΣ ΕΜΒΟΛΩΝ	ΣΤΡΟΦΕΣ ΛΕΙΤΟΥΡΓΙΑΣ	ΒΑΡΟΣ (Kg)	ΛΙΑΝΙΚΗ ΤΙΜΗ
1	119120	TF-22 C3	22	40	ΑΕΡΟΚΩΔΩΝΑΣ	INOX D22 MM	500 - 1000	9,2	<b>85 €</b>
2	119130	TF45 C1	36	40	ΑΕΡΟΚΩΔΩΝΑΣ	INOX D30 MM	500 - 1000	12	<b>100 €</b>

## ΜΕ ΑΥΤΟΜΑΤΟ BY PASS

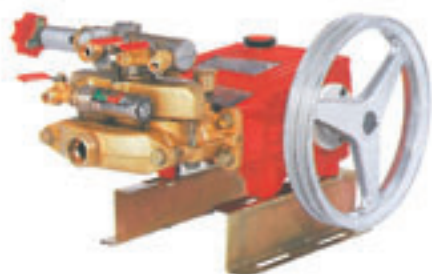

A/A	ΚΩΔΙΚΟΣ	ΤΥΠΟΣ	ΠΑΡΟΧΗ (Lt)	ΠΙΕΣΗ (BAR)	ΧΕΙΡΙΣΤΗΡΙΟ ΑΝΤΛΙΑΣ	ΤΥΠΟΣ ΕΜΒΟΛΩΝ	ΣΤΡΟΦΕΣ ΛΕΙΤΟΥΡΓΙΑΣ	ΒΑΡΟΣ (Kg)	ΛΙΑΝΙΚΗ ΤΙΜΗ
3	119123	TF-22 C3A	22	40	BY - PASS	INOX D22 MM	500 - 1000	9,2	<b>95 €</b>
4	119132	TF-45 C1A	36	40	BY - PASS	INOX D30 MM	500 - 1000	12	<b>110 €</b>

## ΜΕ ΑΕΡΟΚΩΔΩΝΑ ΑΠΟ 50 - 110 ΛΙΤΡΑ



A/A	ΚΩΔΙΚΟΣ	ΤΥΠΟΣ	ΠΑΡΟΧΗ (Lt)	ΠΙΕΣΗ (BAR)	ΧΕΙΡΙΣΤΗΡΙΟ ΑΝΤΛΙΑΣ	ΤΥΠΟΣ ΕΜΒΟΛΩΝ	ΣΤΡΟΦΕΣ ΛΕΙΤΟΥΡΓΙΑΣ	ΒΑΡΟΣ (Kg)	ΛΙΑΝΙΚΗ ΤΙΜΗ
5	119133	TF - 50C	50	40	ΑΕΡΟΚΩΔΩΝΑΣ	INOX D28 MM	500 - 1000	18	<b>165 €</b>
6	119137	TF - 70C	70	50	ΑΕΡΟΚΩΔΩΝΑΣ	INOX D32 MM	500 - 850	19	<b>205 €</b>



A/A	ΚΩΔΙΚΟΣ	ΤΥΠΟΣ	ΠΑΡΟΧΗ (Lt)	ΠΙΕΣΗ (BAR)	ΧΕΙΡΙΣΤΗΡΙΟ ΑΝΤΛΙΑΣ	ΤΥΠΟΣ ΕΜΒΟΛΩΝ	ΣΤΡΟΦΕΣ ΛΕΙΤΟΥΡΓΙΑΣ	ΒΑΡΟΣ (Kg)	ΛΙΑΝΙΚΗ ΤΙΜΗ
7	119135	TF - 100	110	50	ΑΕΡΟΚΩΔΩΝΑΣ	INOX D38 MM	500 - 800	32	<b>325 €</b>

ΟΛΕΣ ΟΙ ΠΑΡΑΠΑΝΩ ΑΝΤΛΙΕΣ ΠΕΡΙΛΑΜΒΑΝΟΥΝ:

- ΣΩΛΗΝΑ ΑΝΑΡΡΟΦΗΣΗΣ
- ΣΩΛΗΝΑ ΕΠΙΣΤΡΟΦΗΣ
- ΦΙΛΤΡΟ ΑΝΑΡΡΟΦΗΣΗΣ
- ΣΕΤ ΤΣΙΜΟΥΧΕΣ ΕΠΙΣΚΕΥΗΣ
- ΟΡΕΙΧΑΛΚΙΝΟΣ ΚΟΡΜΟΣ ΓΙΑ ΜΕΓΑΛΥΤΕΡΗ ΑΝΤΟΧΗ ΣΤΗ ΦΘΟΡΑ
- ΚΑΤΑΛΛΗΛΕΣ ΓΙΑ ΕΠΑΓΓΕΛΜΑΤΙΚΗ ΧΡΗΣΗ ΛΟΓΩ ΤΗΣ ΔΥΝΑΤΟΤΗΤΑΣ ΛΕΙΤΟΥΡΓΙΑΣ ΑΠΟ 500 RPM



# ΨΕΚΑΣΤΙΚΑ ΕΔΑΦΟΥΣ ΒΕΝΖΙΝΟΚΙΝΗΤΑ



## ΨΕΚΑΣΤΙΚΑ ΕΔΑΦΟΥΣ ΒΕΝΖΙΝΟΚΙΝΗΤΑ

A/A	ΚΩΔΙΚΟΣ	ΤΥΠΟΣ ΑΝΤΛΙΑΣ	ΠΑΡΟΧΗ (Lt/Min)	ΠΙΕΣΗ (BAR)	ΚΙΝΗΤΗΡΑΣ	ΙΣΧΥΣ (Hp)	ΧΕΙΡΙΣΤΗΡΙΟ ΑΝΤΛΙΑΣ	ΛΙΑΝΙΚΗ ΤΙΜΗ
1	219014	TF22 C3	22	40	LIAN LONG	6.5	ΑΕΡΟΚΩΔΩΝΑΣ	<b>285 €</b>
2	219004	TF22 C3A	22	40	LIAN LONG	6.5	BY PASS	<b>295 €</b>
3	219020	TF45 C1	36	40	LIAN LONG	6.5	ΑΕΡΟΚΩΔΩΝΑΣ	<b>300 €</b>
4	219024	TF45 C1A	36	40	LIAN LONG	6.5	BY PASS	<b>310 €</b>
5	219610	TF22 C3	22	40	BRILLIANT GT 600	6.0	ΑΕΡΟΚΩΔΩΝΑΣ	<b>405 €</b>
6	219612	TF22 C3A	22	40	BRILLIANT GT 600	6.0	BY PASS	<b>415 €</b>
7	219620	TF45 C1	36	40	BRILLIANT GT 600	6.0	ΑΕΡΟΚΩΔΩΝΑΣ	<b>420 €</b>
8	219625	TF45 C1A	36	40	BRILLIANT GT 600	6.0	BY PASS	<b>430 €</b>
9	219032	TF22 C3	22	40	HONDA GP 160	5,5	ΑΕΡΟΚΩΔΩΝΑΣ	<b>445 €</b>
10	219031	TF22 C3A	22	40	HONDA GP 160	5,5	BY PASS	<b>455 €</b>
11	219041	TF45 C1	36	40	HONDA GP 160	5,5	ΑΕΡΟΚΩΔΩΝΑΣ	<b>460 €</b>
12	219036	TF45 C1A	36	40	HONDA GP 160	5,5	BY PASS	<b>470 €</b>

• ΣΗΜΕΙΩΣΗ: ΑΥΞΗΣΗ ΤΙΜΗΣ ΚΑΤΑ 20 ΕΥΡΩ ΜΕ ΒΑΣΗ ΤΡΟΧΗΛΑΤΗ



ΒΑΣΗ ΤΡΟΧΗΛΑΤΗ



ΒΑΣΗ ΠΛΑΙΣΙΟ



## ΨΕΚΑΣΤΙΚΑ ΕΔΑΦΟΥΣ ΒΕΝΖΙΝΟΚΙΝΗΤΑ ΜΕ ΒΑΣΗ ΤC

A/A	ΚΩΔΙΚΟΣ	ΤΥΠΟΣ	ΠΑΡΟΧΗ (Lt/Min)	ΠΙΕΣΗ (BAR)	ΤΥΠΟΣ ΑΝΤΛΙΑΣ	ΚΙΝΗΤΗΡΑΣ	ΙΣΧΥΣ (Hp)	ΛΙΑΝΙΚΗ ΤΙΜΗ
13	219050	TC 50 L	36	40	TF45 C1	LIAN LONG	6.5	<b>458 €</b>
14	219650	TC 50 B	36	40	TF45 C1	BRILLIANT GT 600	6.0	<b>578 €</b>
15	219064	TC 50 H	36	40	TF45 C1	HONDA GP 160	5,5	<b>618 €</b>



- ΔΙΑΘΕΤΟΥΝ ΤΡΟΧΗΛΑΤΗ ΒΑΣΗ
- ΑΝΕΜΗ
- ΛΑΣΤΙΧΟ 50 m
- ΑΥΛΟ ΨΕΚΑΣΜΟΥ 60 cm BRAGLIA ΙΤΑΛΙΑΣ



# ΨΕΚΑΣΤΙΚΑ ΣΥΓΚΡΟΤΗΜΑΤΑ ΓΙΑ ΨΕΚΑΣΜΟ ΥΨΗΛΩΝ ΔΕΝΤΡΩΝ

## ΜΕ ΑΝΤΛΙΑ FARMATE



A/A	ΚΩΔΙΚΟΣ	ΤΥΠΟΣ ΑΝΤΛΙΑΣ	ΠΑΡΟΧΗ (Lt/Min)	ΠΙΕΣΗ (BAR)	ΚΙΝΗΤΗΡΑΣ	ΙΣΧΥΣ (Hp)	ΧΕΙΡΙΣΤΗΡΙΟ ΑΝΤΛΙΑΣ	ΛΙΑΝΙΚΗ ΤΙΜΗ
1	219251A	TF 70C	70	50	LIAN LONG 188 F	13	ΑΕΡΟΚΩΔΩΝΑΣ	<b>795 €</b>
2	219263	TF 70C	70	50	LIAN LONG 188 FD <b>MIZA</b>	13	ΑΕΡΟΚΩΔΩΝΑΣ	<b>850 €</b>
3	219262	TF 70C	70	50	BRILLIANT GT 1300	13	ΑΕΡΟΚΩΔΩΝΑΣ	<b>1065 €</b>
4	219260	TF 70C	70	50	HONDA GX 390	13	ΑΕΡΟΚΩΔΩΝΑΣ	<b>1205 €</b>
5	219265	TF 100	110	50	LIAN LONG 190F 1800 RPM	15	ΑΕΡΟΚΩΔΩΝΑΣ	<b>1050 €</b>
6	219266	TF 100	110	50	LIAN LONG 190FD <b>MIZA 1800 RPM</b>	15	ΑΕΡΟΚΩΔΩΝΑΣ	<b>1105 €</b>

- ΔΙΑΘΕΤΟΥΝ ΤΡΟΧΗΛΑΤΗ ΒΑΣΗ ΒΑΡΕΩΣ ΤΥΠΟΥ
- ΓΙΑ ΝΑ ΕΧΟΥΝ ΑΚΤΙΝΑ ΔΡΑΣΗΣ >10 ΜΕΤΡΩΝ ΠΡΕΠΕΙ ΝΑ ΣΥΝΔΥΑΣΤΟΥΝ ΜΕ ΤΟΝ ΑΥΛΟ LONG RANGE ΤΗΣ ΒΡΑΓΛΙΑ ΚΑΙ ΛΑΣΤΙΧΟ ΥΨΗΛΗΣ ΠΙΕΣΕΩΣ ΜΕ ΕΣΩΤΕΡΙΚΗ ΔΙΑΜΕΤΡΟ Ø 13 (ΔΕΝ ΠΕΡΙΛΑΜΒΑΝΟΝΤΑΙ)



- ΕΠΙΒΑΡΥΝΣΗ ΓΙΑ ΤΟΠΟΘΕΤΗΣΗ ΜΠΑΤΑΡΙΑΣ-ΚΑΛΩΔΙΩΣΕΩΝ  
ΛΙΑΝΙΚΗ ΤΙΜΗ 70 ΕΥΡΩ (ΚΩΔ. 143163C)

## ΕΞΤΡΑ ΕΞΟΠΛΙΣΜΟΣ:

### ΑΥΛΟΣ ΨΕΚΑΣΜΟΥ



#### ΜΕΓΑΛΗ ΤΟΥΡΜΠΙΝΑ "LONG RANGE" 70cm

- M15x1 – Ø 4.5 • G 1/2M
- 1600 GR – 110Lt/Min (MAX) - 60 BAR
- ΚΑΤΑΛΛΗΛΟΣ ΓΙΑ ΨΕΚΑΣΜΟ ΨΗΛΩΝ ΔΕΝΤΡΩΝ
- ΑΚΤΙΝΑ ΔΡΑΣΗΣ (MAX) 19.5M†

A/A	ΚΩΔΙΚΟΣ	ΛΙΑΝΙΚΗ ΤΙΜΗ
7	11713-901-151	<b>120 €</b>

## ΛΑΣΤΙΧΟ ΨΕΚΑΣΜΟΥ ΓΙΑ ΕΠΑΓΓΕΛΜΑΤΙΚΗ ΧΡΗΣΗ



A/A	ΚΩΔΙΚΟΣ	ΠΑΧΟΣ mm	ΜΗΚΟΣ (Mt)	ΠΙΕΣΗ ΛΕΙΤΟΥΡΓΙΑΣ (BAR)	ΠΙΕΣΗ ΘΡΑΥΣΗΣ (MAX BAR)	ΛΙΑΝΙΚΗ ΤΙΜΗ
8	124125	Ø 13	50	60	200	<b>105 €</b>
9	124130	Ø 13	100	60	200	<b>210 €</b>

## ΨΕΚΑΣΤΙΚΑ ΕΔΑΦΟΥΣ ΗΛΕΚΤΡΟΚΙΝΗΤΑ



### ΨΕΚΑΣΤΙΚΑ ΕΔΑΦΟΥΣ ΗΛΕΚΤΡΟΚΙΝΗΤΑ

Α/Α	ΚΩΔΙΚΟΣ	ΤΥΠΟΣ ΑΝΤΛΙΑΣ	ΠΑΡΟΧΗ (Lt/Min)	ΠΙΕΣΗ (BAR)	ΙΠΠΟΔΥΝΑΜΗ	ΧΕΙΡΙΣΤΗΡΙΟ ΑΝΤΛΙΑΣ	ΛΙΑΝΙΚΗ ΤΙΜΗ
1	219070	TF22 C3	22	40	2 Hp/220V SOGA	ΑΕΡΟΚΩΔΩΝΑΣ	<b>415 €</b>
2	219130	TF22 C3A	22	40	2 Hp/220V SOGA	BY PASS	<b>425 €</b>
3	219080	TF45 C1	36	40	3 Hp/220V SOGA	ΑΕΡΟΚΩΔΩΝΑΣ	<b>485 €</b>
4	219135	TF45 C1A	36	40	3 Hp/220V SOGA	BY PASS	<b>495 €</b>
5	219140	TF22 C3	22	40	2 Hp/380V SOGA	ΑΕΡΟΚΩΔΩΝΑΣ	<b>381 €</b>
6	219145	TF22 C3A	22	40	2 Hp/380V SOGA	BY PASS	<b>391 €</b>
7	219150	TF45 C1	36	40	3 Hp/380V SOGA	ΑΕΡΟΚΩΔΩΝΑΣ	<b>465 €</b>
8	219155	TF 45 C1A	36	40	3 Hp/380V SOGA	BY PASS	<b>475 €</b>

- ΣΗΜΕΙΩΣΗ: ΑΥΞΗΣΗ ΤΙΜΗΣ ΚΑΤΑ 20 ΕΥΡΩ ΜΕ ΒΑΣΗ ΤΡΟΧΗΛΑΤΗ
- ΟΛΟΙ ΟΙ ΜΟΝΟΦΑΣΙΚΟΙ ΗΛΕΚΤΡΟΚΙΝΗΤΗΡΕΣ ΦΕΡΟΥΝ ΔΙΑΚΟΠΤΗ ON - OFF



ΒΑΣΗ ΠΛΑΙΣΙΟ



ΒΑΣΗ ΤΡΟΧΗΛΑΤΗ



### ΨΕΚΑΣΤΙΚΑ ΕΔΑΦΟΥΣ ΗΛΕΚΤΡΟΚΙΝΗΤΑ ΜΕ ΒΑΣΗ ΤC

Α/Α	ΚΩΔΙΚΟΣ	ΤΥΠΟΣ	ΙΠΠΟΔΥΝΑΜΗ	ΤΥΠΟΣ ΑΝΤΛΙΑΣ	ΠΑΡΟΧΗ (Lt/Min)	ΠΙΕΣΗ (BAR)	ΧΕΙΡΙΣΤΗΡΙΟ ΑΝΤΛΙΑΣ	ΛΙΑΝΙΚΗ ΤΙΜΗ
9	219090	TC50 - EL	2 Hp/220V SOGA	TF 22 C3	22	40	ΑΕΡΟΚΩΔΩΝΑΣ	<b>535 €</b>
10	219105	TC50 - EL2	3 Hp/220V SOGA	TF 45 C1	36	40	ΑΕΡΟΚΩΔΩΝΑΣ	<b>635 €</b>

- ΟΛΟΙ ΟΙ ΜΟΝΟΦΑΣΙΚΟΙ ΗΛΕΚΤΡΟΚΙΝΗΤΗΡΕΣ ΦΕΡΟΥΝ ΔΙΑΚΟΠΤΗ ON - OFF



**soga**<sup>®</sup>  
ITALY

- ΔΙΑΘΕΤΟΥΝ ΤΡΟΧΗΛΑΤΗ ΒΑΣΗ
- ΑΝΕΜΗ
- ΛΑΣΤΙΧΟ 50 mt
- ΑΥΛΟ ΨΕΚΑΣΜΟΥ 60 cm BRAGLIA ΙΤΑΛΙΑΣ

## ΨΕΚΑΣΤΙΚΑ ΣΥΓΚΡΟΤΗΜΑΤΑ

### ΨΕΚΑΣΤΙΚΑ ΣΥΓΚΡΟΤΗΜΑΤΑ ΤΡΟΧΗΛΑΤΑ “COMPACT”



Α/Α	ΚΩΔΙΚΟΣ	ΤΥΠΟΣ	ΤΥΠΟΣ ΑΝΤΛΙΑΣ	ΠΑΡΟΧΗ (lt/min)	ΠΙΕΣΗ (bar)	ΚΙΝΗΤΗΡΑΣ	(Hp)	ΔΙΑΣΤΑΣΕΙΣ (ΜxΠxΥ) mt	ΒΑΡΟΣ (kg)	ΛΙΑΝΙΚΗ ΤΙΜΗ
1	119178	COMFORT TF 45 - RH	TF45 C1A	36	40	FARMATE	6,5	0,90x0,60x0,97	45	<b>350 €</b>

- ΔΙΑΘΕΤΕΙ ΛΑΣΤΙΧΟ ΥΨΗΛΗΣ ΠΙΕΣΗΣ 50 mt
- ΑΝΕΜΗ ΑΠΟΣΠΩΜΕΝΗ ΓΙΑ ΕΥΚΟΛΗ ΜΕΤΑΦΟΡΑ
- ΑΥΛΟ ΨΕΚΑΣΜΟΥ 80 cm
- ΤΡΟΧΟΥΣ (4) 350 Χ4 ΣΥΜΠΑΓΕΙΣ

### ΒΕΝΖΙΝΟΚΙΝΗΤΑ ΨΕΚΑΣΤΙΚΑ ΜΕ ΔΟΧΕΙΟ 50 Lt “COMPACT”



Α/Α	ΚΩΔΙΚΟΣ	ΤΥΠΟΣ ΑΝΤΛΙΑΣ	ΠΑΡΟΧΗ (lt/min)	ΠΙΕΣΗ (bar)	ΚΙΝΗΤΗΡΑΣ	(Hp)	ΔΙΑΣΤΑΣΕΙΣ (ΜxΠxΥ) mt	ΒΑΡΟΣ (kg)	ΛΙΑΝΙΚΗ ΤΙΜΗ
2	119177	TF22 C3	22	40	FARMATE	5,5	1,30x0,50x1,00	50	<b>530 €</b>
3	219720	TF 22 C3	22	40	BRILLIANT GT 600	6,0	1,30x0,50x1,00	50	<b>660 €</b>
4	219722	TF 22 C3	22	40	HONDA GP 160	5,5	1,30x0,50x1,00	50	<b>700 €</b>

- ΔΙΑΘΕΤΟΥΝ ΔΟΧΕΙΟ 50 Lt ΜΕ ΑΝΑΓΡΑΦΗ ΛΙΠΡΩΝ
- ΤΕΣΣΕΡΙΣ (4) ΤΡΟΧΟΥΣ ΜΕ ΑΕΡΟΘΑΛΑΜΟ ΕΚ ΤΩΝ ΟΠΟΙΩΝ ΟΙ 2 ΕΧΟΥΝ STOP
- ΑΝΕΜΗ ΜΕ ΛΑΣΤΙΧΟ 20 mt
- ΑΥΛΟ ΨΕΚΑΣΜΟΥ
- ΤΑΠΑ ΕΚΡΟΗΣ ΥΓΡΟΥ

### ΗΛΕΚΤΡΟΚΙΝΗΤΑ ΨΕΚΑΣΤΙΚΑ ΜΕ ΔΟΧΕΙΟ 50 Lt “COMPACT”



Α/Α	ΚΩΔΙΚΟΣ	ΤΥΠΟΣ ΑΝΤΛΙΑΣ	ΠΑΡΟΧΗ (lt/min)	ΠΙΕΣΗ (bar)	ΗΛΕΚΤΡΟΜΟΤΕΡ	(Hp)	ΔΙΑΣΤΑΣΕΙΣ (ΜxΠxΥ) mt	ΒΑΡΟΣ (kg)	ΛΙΑΝΙΚΗ ΤΙΜΗ
5	219716	TF 22 C3	22	40	SOGA	2,0/220	1,30x0,50x1,00	50	<b>635 €</b>

- ΔΙΑΘΕΤΕΙ ΔΟΧΕΙΟ 50 Lt ΜΕ ΑΝΑΓΡΑΦΗ ΛΙΠΡΩΝ
- ΤΕΣΣΕΡΙΣ (4) ΤΡΟΧΟΥΣ ΜΕ ΑΕΡΟΘΑΛΑΜΟ ΕΚ ΤΩΝ ΟΠΟΙΩΝ ΟΙ 2 ΕΧΟΥΝ STOP
- ΑΝΕΜΗ ΜΕ ΛΑΣΤΙΧΟ 20 mt
- ΑΥΛΟ ΨΕΚΑΣΜΟΥ
- ΤΑΠΑ ΕΚΡΟΗΣ ΥΓΡΟΥ

# ΨΕΚΑΣΤΙΚΑ ΣΥΓΚΡΟΤΗΜΑΤΑ ΗΛΕΚΤΡΟΚΙΝΗΤΑ ΜΕ ΔΟΧΕΙΟ



## ΗΛΕΚΤΡΟΚΙΝΗΤΑ ΜΕ ΔΟΧΕΙΟ 50 LT

Α/Α	ΚΩΔΙΚΟΣ	ΤΥΠΟΣ ΑΝΤΛΙΑΣ	ΙΣΧΥΣ (Hρ/V)	ΠΑΡΟΧΗ (Lt/Min)	ΠΙΕΣΗ (bar)	ΔΙΑΣΤΑΣΕΙΣ (ΜxΠxΥ) cm	ΛΙΑΝΙΚΗ ΤΙΜΗ
1	219740	TF 600M	0,75 / 220	8	30	112 X 63 X 67	<b>340 €</b>



### ΠΕΡΙΛΑΜΒΑΝΕΙ:

- ΑΥΛΟ FARMATE
- ΛΑΣΤΙΧΟ 10 ΜΤ
- ΚΑΛΩΔΙΟ ΡΕΥΜΑΤΟΣ 1,5ΜΤ ΜΕ ΦΙΣ
- ΤΡΟΧΟΥΣ 300Χ4

50 LT



## ΗΛΕΚΤΡΟΚΙΝΗΤΑ ΜΕ ΔΟΧΕΙΟ 50 LT

Α/Α	ΚΩΔΙΚΟΣ	ΤΥΠΟΣ ΑΝΤΛΙΑΣ	ΙΣΧΥΣ (Hρ/V)	ΠΕΡΙΓΡΑΦΗ	ΛΙΑΝΙΚΗ ΤΙΜΗ
2	219744	TF 22C3	2,0 / 220	ΣΚΕΤΟ	<b>505 €</b>
3	219745	TF 22C3	2,0 / 220	ΜΕ ΑΝΕΜΗ ΚΑΙ ΛΑΣΤΙΧΟ 50 mτ ΚΑΙ ΑΥΛΟ	<b>610 €</b>
4	219747	TF 22C3	2,0 / 220	ΜΕ ΑΝΕΜΗ ΚΑΙ ΛΑΣΤΙΧΟ 100 mτ ΚΑΙ ΑΥΛΟ	<b>645 €</b>



50 LT

- ΠΑΡΟΧΗ 22 lt/min
- ΠΙΕΣΗ 40 bar
- ΤΡΟΧΟΙ 300Χ4
- ΔΙΑΣΤΑΣΕΙΣ 112Χ63Χ93 cm
- ΑΥΛΟΣ 60 cm BRAGLIA ΙΤΑΛΙΑΣ (ΟΠΟΥ ΑΝΑΓΡΑΦΕΤΑΙ)



## ΗΛΕΚΤΡΟΚΙΝΗΤΑ ΜΕ ΔΟΧΕΙΟ 100 LT

Α/Α	ΚΩΔΙΚΟΣ	ΤΥΠΟΣ ΑΝΤΛΙΑΣ	ΙΣΧΥΣ (Hρ/V)	ΠΕΡΙΓΡΑΦΗ	ΛΙΑΝΙΚΗ ΤΙΜΗ
5	219768	TF 45 C1	3,0 / 220	ΣΚΕΤΟ	<b>635 €</b>
6	219769	TF 45 C1	3,0 / 220	ΜΕ ΑΝΕΜΗ ΚΑΙ ΛΑΣΤΙΧΟ 50 mτ ΚΑΙ ΑΥΛΟ	<b>725 €</b>
7	219770	TF 45 C1	3,0 / 220	ΜΕ ΑΝΕΜΗ ΚΑΙ ΛΑΣΤΙΧΟ 100 mτ ΚΑΙ ΑΥΛΟ	<b>770 €</b>



100 LT

- ΠΑΡΟΧΗ 36 lt/min
- ΠΙΕΣΗ 40 bar
- ΤΡΟΧΟΙ 400Χ8
- ΔΙΑΣΤΑΣΕΙΣ 115Χ73Χ119 cm
- ΑΥΛΟΣ 60 cm BRAGLIA ΙΤΑΛΙΑΣ (ΟΠΟΥ ΑΝΑΓΡΑΦΕΤΑΙ)

# ΨΕΚΑΣΤΙΚΑ ΣΥΓΚΡΟΤΗΜΑΤΑ ΒΕΝΖΙΝΟΚΙΝΗΤΑ ΜΕ ΔΟΧΕΙΟ

## ΨΕΚΑΣΤΙΚΑ ΣΥΓΚΡΟΤΗΜΑΤΑ ΔΙΧΡΟΝΑ ΜΕ ΔΟΧΕΙΟ 50 Lt



A/A	ΚΩΔΙΚΟΣ	ΤΥΠΟΣ ΑΝΤΛΙΑΣ	ΙΣΧΥΣ	ΠΑΡΟΧΗ (Lt/Min)	ΠΙΕΣΗ (bar)	ΔΙΑΣΤΑΣΕΙΣ (ΜxΠxΥ) cm	ΛΙΑΝΙΚΗ ΤΙΜΗ
1	219742	TF 600R	0,9 hp / 26 cc	8	30	112 X 63 X 67	<b>340 €</b>



- ΠΕΡΙΛΑΜΒΑΝΕΙ:**
- ΑΥΛΟ FARMATE
  - ΛΑΣΤΙΧΟ 20 ΜΤ
  - ΑΝΕΜΗ
  - ΤΡΟΧΟΥΣ 300X4

**50 LT**

## ΨΕΚΑΣΤΙΚΑ ΣΥΓΚΡΟΤΗΜΑΤΑ ΤΕΤΡΑΧΡΟΝΑ ΜΕ ΔΟΧΕΙΟ 50 Lt



A/A	ΚΩΔΙΚΟΣ	ΤΥΠΟΣ ΑΝΤΛΙΑΣ	ΚΙΝΗΤΗΡΑΣ	ΙΣΧΥΣ (HP)	ΠΕΡΙΓΡΑΦΗ	ΛΙΑΝΙΚΗ ΤΙΜΗ
2	219748	TF22 C3	LIAN LONG	6,5	ΣΚΕΤΟ	<b>415 €</b>
3	219749	TF22 C3	LIAN LONG	6,5	ΜΕ ΑΝΕΜΗ ΚΑΙ ΛΑΣΤΙΧΟ 50 mt ΚΑΙ ΑΥΛΟ	<b>515 €</b>
4	219750	TF22 C3	LIAN LONG	6,5	ΜΕ ΑΝΕΜΗ ΚΑΙ ΛΑΣΤΙΧΟ 100 mt ΚΑΙ ΑΥΛΟ	<b>565 €</b>
5	219752	TF22 C3	BRILLIANT GT 600	6,0	ΣΚΕΤΟ	<b>540 €</b>
6	219753	TF22 C3	BRILLIANT GT 600	6,0	ΜΕ ΑΝΕΜΗ ΚΑΙ ΛΑΣΤΙΧΟ 50 mt ΚΑΙ ΑΥΛΟ	<b>640 €</b>
7	219754	TF22 C3	BRILLIANT GT 600	6,0	ΜΕ ΑΝΕΜΗ ΚΑΙ ΛΑΣΤΙΧΟ 100 mt ΚΑΙ ΑΥΛΟ	<b>690 €</b>



**50 LT**

- ΠΑΡΟΧΗ 22 lt/min
- ΠΙΕΣΗ 40 bar
- ΤΡΟΧΟΙ 300X4
- ΔΙΑΣΤΑΣΕΙΣ 112X63X93 cm
- ΑΥΛΟΣ 60 cm BRAGLIA ΙΤΑΛΙΑΣ (ΟΠΟΥ ΑΝΑΓΡΑΦΕΤΑΙ)

## ΨΕΚΑΣΤΙΚΑ ΣΥΓΚΡΟΤΗΜΑΤΑ ΤΕΤΡΑΧΡΟΝΑ ΜΕ ΔΟΧΕΙΟ 100 Lt



A/A	ΚΩΔΙΚΟΣ	ΤΥΠΟΣ ΑΝΤΛΙΑΣ	ΚΙΝΗΤΗΡΑΣ	ΙΣΧΥΣ (HP)	ΠΕΡΙΓΡΑΦΗ	ΛΙΑΝΙΚΗ ΤΙΜΗ
8	219760	TF45 C1	LIAN LONG	6,5	ΣΚΕΤΟ	<b>485 €</b>
9	219761	TF45 C1	LIAN LONG	6,5	ΜΕ ΑΝΕΜΗ ΚΑΙ ΛΑΣΤΙΧΟ 50 mt ΚΑΙ ΑΥΛΟ	<b>585 €</b>
10	219762	TF45 C1	LIAN LONG	6,5	ΜΕ ΑΝΕΜΗ ΚΑΙ ΛΑΣΤΙΧΟ 100 mt ΚΑΙ ΑΥΛΟ	<b>635 €</b>
11	219764	TF45 C1	BRILLIANT GT 600	6,0	ΣΚΕΤΟ	<b>610 €</b>
12	219765	TF45 C1	BRILLIANT GT 600	6,0	ΜΕ ΑΝΕΜΗ ΚΑΙ ΛΑΣΤΙΧΟ 50 mt ΚΑΙ ΑΥΛΟ	<b>710 €</b>
13	219766	TF45 C1	BRILLIANT GT 600	6,0	ΜΕ ΑΝΕΜΗ ΚΑΙ ΛΑΣΤΙΧΟ 100 mt ΚΑΙ ΑΥΛΟ	<b>760 €</b>



**100 LT**

- ΠΑΡΟΧΗ 36 lt/min
- ΠΙΕΣΗ 40 bar
- ΤΡΟΧΟΙ 400X8
- ΔΙΑΣΤΑΣΕΙΣ 115X73X119 cm
- ΑΥΛΟΣ 60 cm BRAGLIA ΙΤΑΛΙΑΣ (ΟΠΟΥ ΑΝΑΓΡΑΦΕΤΑΙ)

# ΨΕΚΑΣΤΙΚΑ ΣΥΓΚΡΟΤΗΜΑΤΑ BENZINOKINHTA ME ΔΟΧΕΙΟ



## ΨΕΚΑΣΤΙΚΑ ΜΕ ΔΟΧΕΙΟ 100 lt ΜΕ ΑΥΤΟΠΡΩΘΗΣΗ



100 LT

A/A	ΚΩΔΙΚΟΣ	ΤΥΠΟΣ ΑΝΤΛΙΑΣ	ΚΙΝΗΤΗΡΑΣ	ΙΣΧΥΣ (HP)	ΠΕΡΙΓΡΑΦΗ	ΛΙΑΝΙΚΗ ΤΙΜΗ
1	219772	TF45 C1	LIAN LONG	6,5	ΣΚΕΤΟ	560 €
2	219773	TF45 C1	LIAN LONG	6,5	ΜΕ ΑΝΕΜΗ ΚΑΙ ΛΑΣΤΙΧΟ 50 mt ΚΑΙ ΑΥΛΟ	660 €
3	219774	TF45 C1	LIAN LONG	6,5	ΜΕ ΑΝΕΜΗ ΚΑΙ ΛΑΣΤΙΧΟ 100 mt ΚΑΙ ΑΥΛΟ	710 €
4	219775	TF45 C1	BRILLIANT GT 600	6,0	ΣΚΕΤΟ	685 €
5	219776	TF45 C1	BRILLIANT GT 600	6,0	ΜΕ ΑΝΕΜΗ ΚΑΙ ΛΑΣΤΙΧΟ 50 mt ΚΑΙ ΑΥΛΟ	785 €
6	219777	TF45 C1	BRILLIANT GT 600	6,0	ΜΕ ΑΝΕΜΗ ΚΑΙ ΛΑΣΤΙΧΟ 100 mt ΚΑΙ ΑΥΛΟ	835 €

- ΠΑΡΟΧΗ 36 lt/min
- ΠΙΕΣΗ 40 bar
- ΤΡΟΧΟΙ 400X8(2) - 300X4 (1)
- ΔΙΑΣΤΑΣΕΙΣ 116X85X120 cm
- ΑΥΛΟΣ 60 cm BRAGLIA ΙΤΑΛΙΑΣ (ΟΠΟΥ ΑΝΑΓΡΑΦΕΤΑΙ)



## ΨΕΚΑΣΤΙΚΑ ΜΕ ΔΟΧΕΙΟ 500 lt



500 LT

A/A	ΚΩΔΙΚΟΣ	ΤΥΠΟΣ ΑΝΤΛΙΑΣ	ΚΙΝΗΤΗΡΑΣ	ΙΣΧΥΣ (HP)	ΠΑΡΟΧΗ (LT/MIN)	ΠΙΕΣΗ (BAR)	ΛΙΑΝΙΚΗ ΤΙΜΗ
7	235210	TF45 C1	LIAN LONG	6,5	36	40	1105 €
8	235216	TF45 C1	BRILLIANT GT 600	6,0	36	40	1230 €

ΤΑ ΑΝΩΤΕΡΩ ΨΕΚΑΣΤΙΚΑ ΔΙΑΘΕΤΟΥΝ:

- ΑΝΕΜΗ 100 Μt
- ΛΑΣΤΙΧΟ Ø 8,5 - 100 Μt
- ΑΥΛΟΣ 60 cm BRAGLIA ΙΤΑΛΙΑΣ

A/A	ΚΩΔΙΚΟΣ	ΤΥΠΟΣ ΑΝΤΛΙΑΣ	ΚΙΝΗΤΗΡΑΣ	ΙΣΧΥΣ (HP)	ΠΑΡΟΧΗ (LT/MIN)	ΠΙΕΣΗ (BAR)	ΛΙΑΝΙΚΗ ΤΙΜΗ
9	235170	TF100	LIAN LONG	13,0	110	50	1725 €
10	235175	TF100	BRILLIANT GT 1300	13,0	110	50	1995 €

ΤΑ ΑΝΩΤΕΡΩ ΨΕΚΑΣΤΙΚΑ ΔΙΑΘΕΤΟΥΝ:

- ΑΝΕΜΗ 100 Μt
- ΛΑΣΤΙΧΟ Ø 13 - 50 Μt
- ΑΥΛΟ BRAGLIA LONG RANGE ΜΕΓΑΛΟΥ ΒΕΛΗΝΕΚΟΥΣ ΓΙΑ ΨΕΚΑΣΜΟ > 15 ΜΕΤΡΩΝ

## ΕΞΑΡΤΗΜΑΤΑ ΨΕΚΑΣΤΙΚΩΝ ΣΥΓΚΡΟΤΗΜΑΤΩΝ

Τα λάστιχα ψεκασμού **TIGER** είναι κατασκευασμένα με αυστηρές προδιαγραφές για να αντέχουν σε υψηλές πιέσεις που χρησιμοποιούνται στα ψεκάστικα συγκροτήματα. Οι πολλαπλές στρώσεις με τις ειδικές προσμίξεις που χρησιμοποιούνται στην κατασκευή τους, έχει σαν αποτέλεσμα την μεγάλη ελαστικότητα και την αντοχή τους στο χρόνο

### ΛΑΣΤΙΧΟ ΨΕΚΑΣΜΟΥ ΓΙΑ ΕΠΑΓΓΕΛΜΑΤΙΚΗ ΧΡΗΣΗ



A/A	ΚΩΔΙΚΟΣ	ΠΑΧΟΣ mm	ΜΗΚΟΣ (Mt)	ΠΙΕΣΗ ΛΕΙΤΟΥΡΓΙΑΣ (BAR)	ΠΙΕΣΗ ΘΡΑΥΣΗΣ (MAX BAR)	ΛΙΑΝΙΚΗ ΤΙΜΗ
1	124105	Ø 8.5	50	60	200	48 €
2	124110	Ø 8.5	100	60	200	96 €
3	124115	Ø 10	50	60	200	62 €
4	124120	Ø 10	100	60	200	124 €
5	124125	Ø 13	50	60	200	105 €
6	124130	Ø 13	100	60	200	210 €

### ΑΝΕΜΕΣ ΨΕΚΑΣΤΙΚΩΝ ΕΛΛΗΝΙΚΗΣ ΚΑΤΑΣΚΕΥΗΣ



ΕΛΛΗΝΙΚΟ ΠΡΟΪΟΝ

A/A	ΚΩΔΙΚΟΣ	ΠΕΡΙΓΡΑΦΗ	ΧΡΗΣΗ	ΔΙΑΣΤΑΣΗ ΛΑΣΤΙΧΟΥ	ΔΙΑΣΤΑΣΕΙΣ (ΜxΠxΥ)cm	ΛΙΑΝΙΚΗ ΤΙΜΗ
7	101071	ΑΝΕΜΗ 100 Μ	ΕΔΑΦΟΥΣ	Ø 8,5 - Ø 10	66X38X49	60 €
8	101072	ΑΝΕΜΗ 150 Μ	ΕΔΑΦΟΥΣ	Ø 8,5 - Ø 10	77X38X49	64 €
9	101073	ΑΝΕΜΗ 200 Μ	ΕΔΑΦΟΥΣ	Ø 8,5 - Ø 10	82X38X52	71 €
10	101078	ΑΝΕΜΗ 150 Μ	ΕΔΑΦΟΥΣ	Ø 13	77X38X49	70 €



ΕΛΛΗΝΙΚΟ ΠΡΟΪΟΝ

A/A	ΚΩΔΙΚΟΣ	ΠΕΡΙΓΡΑΦΗ	ΧΡΗΣΗ	ΔΙΑΣΤΑΣΗ ΛΑΣΤΙΧΟΥ	ΔΙΑΣΤΑΣΕΙΣ (ΜxΠxΥ)cm	ΛΙΑΝΙΚΗ ΤΙΜΗ
11	101074	ΑΝΕΜΗ 150 Μ	ΒΥΤΙΟΥ	Ø 8,5 - Ø 10	77X38X55	70 €
12	101075	ΑΝΕΜΗ 200 Μ	ΒΥΤΙΟΥ	Ø 8,5 - Ø 10	82X38X55	75 €
13	101078A	ΑΝΕΜΗ 150 Μ	ΒΥΤΙΟΥ	Ø 13	77X38X55	76 €

### ΡΑΚΟΡ ΠΕΡΙΣΤΡΟΦΙΚΟ ΓΙΑ ΑΝΕΜΕΣ



ΕΛΛΗΝΙΚΟ ΠΡΟΪΟΝ

A/A	ΚΩΔΙΚΟΣ	ΠΕΡΙΓΡΑΦΗ	ΛΙΑΝΙΚΗ ΤΙΜΗ
14	101080	ΡΑΚΟΡ ΑΝΕΜΗΣ ΓΙΑ Ø 8,5 - Ø 10 ΛΑΣΤΙΧΟ	12,50 €
15	101081	ΡΑΚΟΡ ΑΝΕΜΗΣ ΓΙΑ Ø 13 ΛΑΣΤΙΧΟ	14,50 €





## ΒΑΣΕΙΣ ΨΕΚΑΣΤΙΚΩΝ



A/A	ΚΩΔΙΚΟΣ	ΠΕΡΙΓΡΑΦΗ	ΔΙΑΣΤΑΣΕΙΣ (ΜxΠxΥ)cm	ΛΙΑΝΙΚΗ ΤΙΜΗ
1	119100	ΒΑΣΗ ΨΕΚΑΣΜΟΥ ΡΥΘΜΙΖΟΜΕΝΗ (ΕΙΣΑΓΩΓΗΣ)	83 X 30 X 9	17 €



A/A	ΚΩΔΙΚΟΣ	ΠΕΡΙΓΡΑΦΗ	ΔΙΑΣΤΑΣΕΙΣ (ΜxΠxΥ)cm	ΛΙΑΝΙΚΗ ΤΙΜΗ
2	101055	ΒΑΣΗ ΨΕΚΑΣΜΟΥ ΡΥΘΜΙΖΟΜΕΝΗ (ΕΓΧΩΡΙΑ)	70 X 38 X 47	50 €

## ΚΑΡΟΤΣΙΑ ΨΕΚΑΣΤΙΚΩΝ



A/A	ΚΩΔΙΚΟΣ	ΠΕΡΙΓΡΑΦΗ	ΔΙΑΣΤΑΣΕΙΣ (ΜxΠxΥ)cm	ΛΙΑΝΙΚΗ ΤΙΜΗ
3	101056	ΚΑΡΟΤΣΑΚΙ ΨΕΚΑΣΤΙΚΟΥ ΡΥΘΜΙΖΟΜΕΝΟ	75 X 40 X 60	62 €



A/A	ΚΩΔΙΚΟΣ	ΠΕΡΙΓΡΑΦΗ	ΔΙΑΣΤΑΣΕΙΣ (ΜxΠxΥ)cm	ΛΙΑΝΙΚΗ ΤΙΜΗ
4	105002	ΚΑΡΟΤΣΑΚΙ ΨΕΚΑΣΤΙΚΟΥ ΡΥΘΜΙΖΟΜΕΝΟ ΓΙΑ ΤC	105 X 58 X 85	70 €

## ΒΑΣΕΙΣ ΓΕΝΗΤΡΙΩΝ



A/A	ΚΩΔΙΚΟΣ	ΠΕΡΙΓΡΑΦΗ	ΔΙΑΣΤΑΣΕΙΣ (ΜxΠxΥ)cm	ΛΙΑΝΙΚΗ ΤΙΜΗ
5	107040	ΒΑΣΗ Η/Ζ ΜΙΚΡΗ (3 ΕΩΣ 4 ΚVA)	60 X 43 X 47	50 €



A/A	ΚΩΔΙΚΟΣ	ΠΕΡΙΓΡΑΦΗ	ΔΙΑΣΤΑΣΕΙΣ (ΜxΠxΥ)cm	ΛΙΑΝΙΚΗ ΤΙΜΗ
6	107041	ΒΑΣΗ Η/Ζ ΜΕΓΑΛΗ (5 ΕΩΣ 8 ΚVA)	75 X 60 X 54	58 €

## ΚΑΡΟΤΣΙΑ ΓΕΝΗΤΡΙΩΝ



A/A	ΚΩΔΙΚΟΣ	ΠΕΡΙΓΡΑΦΗ	ΔΙΑΣΤΑΣΕΙΣ (ΜxΠxΥ)cm	ΛΙΑΝΙΚΗ ΤΙΜΗ
7	107043	ΚΑΡΟΤΣΙ Η/Ζ ΜΙΚΡΟ (3 ΕΩΣ 4 ΚVA)	65 X 30 X 60	60 €



A/A	ΚΩΔΙΚΟΣ	ΠΕΡΙΓΡΑΦΗ	ΔΙΑΣΤΑΣΕΙΣ (ΜxΠxΥ)cm	ΛΙΑΝΙΚΗ ΤΙΜΗ
8	107042	ΚΑΡΟΤΣΙ Η/Ζ ΜΕΓΑΛΟ (5 ΕΩΣ 8 ΚVA)	87 X 62 X 65	75 €

## ΕΞΑΡΤΗΜΑΤΑ ΨΕΚΑΣΤΙΚΩΝ

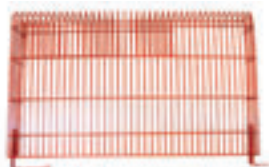

A/A	ΚΩΔΙΚΟΣ	ΠΕΡΙΓΡΑΦΗ	ΔΙΑΣΤΑΣΕΙΣ (ΜxΠxΥ)cm	ΛΙΑΝΙΚΗ ΤΙΜΗ
1	101052	ΠΡΟΣΤΑΤΕΥΤΙΚΟ ΠΛΕΓΜΑ ΨΕΚΑΣΜΟΥ	50 X 7 X 32	15 €



A/A	ΚΩΔΙΚΟΣ	ΠΕΡΙΓΡΑΦΗ	ΔΙΑΣΤΑΣΕΙΣ (ΜxΠxΥ)cm	ΛΙΑΝΙΚΗ ΤΙΜΗ
2	101058	ΤΡΟΧΟΣ ΜΕ ΠΛΑΣΤΙΚΗ ΖΑΝΤΑ 300X4 Ø 20		7,50 €



A/A	ΚΩΔΙΚΟΣ	ΠΕΡΙΓΡΑΦΗ	ΔΙΑΣΤΑΣΕΙΣ (ΜxΠxΥ)cm	ΛΙΑΝΙΚΗ ΤΙΜΗ
3	3131501D	ΑΝΤΙΔΟΝΗΤΙΚΟ M8 (40X30cm) – ΒΙΔΑ 32x20cm		3,75 €
4	3131506A	ΑΝΤΙΔΟΝΗΤΙΚΟ M10 (50x30cm) – ΒΙΔΑ 30cm – ΠΑΞΙΜΑΔΙ		5,45 €

## ΤΡΟΧΑΛΙΕΣ ΒΕΝΖΙΝΟΚΙΝΗΤΗΡΩΝ



A/A	ΚΩΔΙΚΟΣ	ΠΕΡΙΓΡΑΦΗ	ΔΙΑΣΤΑΣΕΙΣ (ΜxΠxΥ)cm	ΛΙΑΝΙΚΗ ΤΙΜΗ
5	105080	ΤΡΟΧΑΛΙΑ ΒΕΝΖΙΝΟΚΙΝΗΤΗΡΩΝ ΑΛΟΥΜΙΝΙΟΥ D60 - Ø19,05 ΒΟΛΤΑ		8,50 €
6	105082	ΤΡΟΧΑΛΙΑ ΒΕΝΖΙΝΟΚΙΝΗΤΗΡΩΝ ΑΛΟΥΜΙΝΙΟΥ D60 - Ø19,05 ΒΟΛΤΑ		8,50 €



A/A	ΚΩΔΙΚΟΣ	ΠΕΡΙΓΡΑΦΗ	ΔΙΑΣΤΑΣΕΙΣ (ΜxΠxΥ)cm	ΛΙΑΝΙΚΗ ΤΙΜΗ
7	105079	ΤΡΟΧΑΛΙΑ ΣΙΔΕΡΕΝΙΑ D45 – Ø19,05 – 2Α (ΙΜΑΝΤΑΣ Α13)		12,50 €
8	105083	ΤΡΟΧΑΛΙΑ ΣΙΔΕΡΕΝΙΑ D100 - Ø19,05 – 1Α (ΙΜΑΝΤΑΣ Α13)		15 €

## ΤΡΟΧΑΛΙΕΣ ΑΝΤΛΙΩΝ



A/A	ΚΩΔΙΚΟΣ	ΠΕΡΙΓΡΑΦΗ	ΔΙΑΣΤΑΣΕΙΣ (ΜxΠxΥ)cm	ΛΙΑΝΙΚΗ ΤΙΜΗ
9	105042	ΤΡΟΧΑΛΙΑ ΑΝΤΛΙΑΣ ΔΑΝΑΟΥ Z22	D18,5" - Ø 19mm(Q)	14 €
10	119802	ΤΡΟΧΑΛΙΑ ΑΝΤΛΙΑΣ FARMATE TF22	D18,5" - Ø 19mm(Q)	10 €
11	119804	ΤΡΟΧΑΛΙΑ ΑΝΤΛΙΑΣ FARMATE TF45	D23" - Ø 24mm(Q)	12 €
12	15126-003	ΤΡΟΧΑΛΙΑ ΑΝΤΛΙΑΣ WULI CSJ26	D18 – Ø19mm (Q)	18 €



A/A	ΚΩΔΙΚΟΣ	ΠΕΡΙΓΡΑΦΗ	ΔΙΑΣΤΑΣΕΙΣ (ΜxΠxΥ)cm	ΛΙΑΝΙΚΗ ΤΙΜΗ
13	147TF70-028	ΤΡΟΧΑΛΙΑ ΑΝΤΛΙΑΣ FARMATE TF 70C	D30,5 – Ø28mm (Q) (ΙΜΑΝΤΑΣ Β)	21 €
14	147TF100-028	ΤΡΟΧΑΛΙΑ ΑΝΤΛΙΑΣ FARMATE TF 100	D30,5 – Ø28mm (Q) (ΙΜΑΝΤΑΣ Β)	32 €



## ΦΙΛΤΡΑ - ΣΩΛΗΝΕΣ ΑΝΑΡΡΟΦΗΣΗΣ ΑΝΤΛΙΩΝ



A/A	ΚΩΔΙΚΟΣ	ΠΕΡΙΓΡΑΦΗ	ΛΙΑΝΙΚΗ ΤΙΜΗ
1	119806	ΦΙΛΤΡΟ ΑΝΑΡΡΟΦΗΣΗΣ ΜΕ ΡΑΚΟΡ Ø 20 ΓΙΑ Z22 - TF22	3 €
2	119808	ΦΙΛΤΡΟ ΑΝΑΡΡΟΦΗΣΗΣ ΜΕ ΡΑΚΟΡ Ø 23 ΓΙΑ Z30 - TF45	3,10 €



A/A	ΚΩΔΙΚΟΣ	ΠΕΡΙΓΡΑΦΗ	ΛΙΑΝΙΚΗ ΤΙΜΗ
3	119810	ΣΩΛΗΝΑΣ ΑΝΑΡΡΟΦΗΣΗΣ Z22 - TF22 - G3/4" F - 2,5 mt	7,50 €
4	119812	ΣΩΛΗΝΑΣ ΑΝΑΡΡΟΦΗΣΗΣ Z30 - TF45 - G1" F - 2,5 mt	9 €



A/A	ΚΩΔΙΚΟΣ	ΠΕΡΙΓΡΑΦΗ	ΛΙΑΝΙΚΗ ΤΙΜΗ
5	119814	ΣΩΛΗΝΑΣ ΕΠΙΣΤΡΕΦΟΜΕΝΩΝ Z22 - Z30 - TF22 - TF45 - G1/2" F - 2,5mt	6,50 €

## ΡΟΥΜΠΙΝΕΤΑ ΨΕΚΑΣΤΙΚΩΝ ΑΝΤΛΙΩΝ



A/A	ΚΩΔΙΚΟΣ	ΠΕΡΙΓΡΑΦΗ	ΛΙΑΝΙΚΗ ΤΙΜΗ
6	119818	ΡΟΥΜΠΙΝΕΤΟ ΑΝΤΛΙΩΝ G1/4M-G1/4M ΟΡΕΙΧΑΛΚΙΝΟ	2,10 €



A/A	ΚΩΔΙΚΟΣ	ΠΕΡΙΓΡΑΦΗ	ΛΙΑΝΙΚΗ ΤΙΜΗ
7	119850	ΡΟΥΜΠΙΝΕΤΟ ΑΝΤΛΙΩΝ G1/4M-G1/4M ΜΕΤΑΛΛΙΚΟ	3,10 €



A/A	ΚΩΔΙΚΟΣ	ΠΕΡΙΓΡΑΦΗ	ΛΙΑΝΙΚΗ ΤΙΜΗ
8	119849	ΡΟΥΜΠΙΝΕΤΟ ΑΝΤΛΙΩΝ G1/4M-G1/2M ΜΕΤΑΛΛΙΚΟ	3,90 €



A/A	ΚΩΔΙΚΟΣ	ΠΕΡΙΓΡΑΦΗ	ΛΙΑΝΙΚΗ ΤΙΜΗ
9	147TF22-018	ΡΟΥΜΠΙΝΕΤΟ ΤΑΦ ΜΑΝΟΜΕΤΡΟΥ G1/4M-G1/4M-G1/4F	3,75 €



A/A	ΚΩΔΙΚΟΣ	ΠΕΡΙΓΡΑΦΗ	ΛΙΑΝΙΚΗ ΤΙΜΗ
10	15757570053	ΣΥΣΤΟΛΗ ΨΕΚΑΣΤΙΚΩΝ ΑΝΤΛΙΩΝ G1/4F-G1/2M	2,15 €

## ΜΑΝΟΜΕΤΡΑ ΨΕΚΑΣΤΙΚΩΝ ΑΝΤΛΙΩΝ



A/A	ΚΩΔΙΚΟΣ	ΠΕΡΙΓΡΑΦΗ	ΛΙΑΝΙΚΗ ΤΙΜΗ
11	16297-052	ΜΑΝΟΜΕΤΡΟ ΑΝΤΛΙΩΝ D50mm/0-60bar/G1/4	3,25 €



A/A	ΚΩΔΙΚΟΣ	ΠΕΡΙΓΡΑΦΗ	ΛΙΑΝΙΚΗ ΤΙΜΗ
12	119820	ΜΑΝΟΜΕΤΡΟ ΓΛΥΚΕΡΙΝΗΣ D50mm/0-100bar/G1/4M	3,75 €

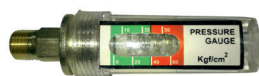

A/A	ΚΩΔΙΚΟΣ	ΠΕΡΙΓΡΑΦΗ	ΛΙΑΝΙΚΗ ΤΙΜΗ
13	119815	ΜΑΝΟΜΕΤΡΟ ΕΛΑΤΗΡΙΟΥ/0-60bar/G1/4M	5 €

## ΧΕΙΡΙΣΤΗΡΙΑ - ΠΑΡΕΛΚΟΜΕΝΑ ΨΕΚΑΣΤΙΚΩΝ



A/A	ΚΩΔΙΚΟΣ	ΠΕΡΙΓΡΑΦΗ	ΛΙΑΝΙΚΗ ΤΙΜΗ
1	119817	ΧΕΙΡΙΣΤΗΡΙΟ 2 ΕΞΟΔΩΝ RAL FARMATE 50LT/40BAR	65 €



A/A	ΚΩΔΙΚΟΣ	ΠΕΡΙΓΡΑΦΗ	ΛΙΑΝΙΚΗ ΤΙΜΗ
2	147081A	ΠΑΣΤΙΛΙΑ ΧΕΙΡΙΣΤΗΡΙΟΥ RAL FARMATE (D21,40 – L6,04)	4,50 €



A/A	ΚΩΔΙΚΟΣ	ΠΕΡΙΓΡΑΦΗ	ΛΙΑΝΙΚΗ ΤΙΜΗ
3	147081	ΚΙΤ ΑΝΤΑΛΛΑΚΤΙΚΩΝ ΧΕΙΡΙΣΤΗΡΙΟΥ RAL FARMATE	18 €



A/A	ΚΩΔΙΚΟΣ	ΠΕΡΙΓΡΑΦΗ	ΛΙΑΝΙΚΗ ΤΙΜΗ
4	147TF22-011	ΧΕΙΡΙΣΤΗΡΙΟ ΑΝΤΛΙΑΣ TF22 -TF45 ΜΕ ΑΕΡΟΚΩΔΩΝΑ	14 €



A/A	ΚΩΔΙΚΟΣ	ΠΕΡΙΓΡΑΦΗ	ΛΙΑΝΙΚΗ ΤΙΜΗ
5	147TF22-012	ΧΕΙΡΙΣΤΗΡΙΟ ΑΝΤΛΙΑΣ TF22A ΜΕ BY PASS	20 €
6	15126-4000/26	ΧΕΙΡΙΣΤΗΡΙΟ ΑΝΤΛΙΑΣ WULI CSJ 26AS ΜΕ BY PASS	38 €
7	147TF45-017	ΧΕΙΡΙΣΤΗΡΙΟ ΑΝΤΛΙΑΣ TF45A ΜΕ BY PASS	30 €
8	15126-4000/39	ΧΕΙΡΙΣΤΗΡΙΟ ΑΝΤΛΙΑΣ WULI CSJ 39AS ΜΕ BY PASS	95 €



A/A	ΚΩΔΙΚΟΣ	ΠΕΡΙΓΡΑΦΗ	ΛΙΑΝΙΚΗ ΤΙΜΗ
9	147TF70-B124	ΧΕΙΡΙΣΤΗΡΙΟ ΑΝΤΛΙΑΣ TF50C/TF70C ΜΕ ΑΕΡΟΚΩΔΩΝΑ – G3/4"Μ	32 €
10	147TF100-B124	ΧΕΙΡΙΣΤΗΡΙΟ ΑΝΤΛΙΑΣ TF100 ΜΕ ΑΕΡΟΚΩΔΩΝΑ – G1"Μ	36 €



A/A	ΚΩΔΙΚΟΣ	ΠΕΡΙΓΡΑΦΗ	ΛΙΑΝΙΚΗ ΤΙΜΗ
11	14522-58-82	ΧΕΙΡΙΣΤΗΡΙΟ ΑΝΤΛΙΑΣ Z22-Z30 ΔΑΝΑΥ ΜΕ ΑΕΡΟΚΩΔΩΝΑ ΧΕΙΡΙΣΤΗΡΙΟ PS 380	30 €
12	14522-58	ΧΕΙΡΙΣΤΗΡΙΟ ΑΝΤΛΙΑΣ ΜΕ ΑΕΡΟΚΩΔΩΝΑ ΔΑΝΑΥ 3WZ-30W	26 €



A/A	ΚΩΔΙΚΟΣ	ΠΕΡΙΓΡΑΦΗ	ΛΙΑΝΙΚΗ ΤΙΜΗ
13	15126-140	ΠΕΤΑΛΟΥΔΑ ΣΥΣΦΙΕΙΣ ΧΕΙΡΙΣΤΗΡΙΩΝ	2,50 €



## ΠΑΡΕΛΚΟΜΕΝΑ ΨΕΚΑΣΤΙΚΩΝ

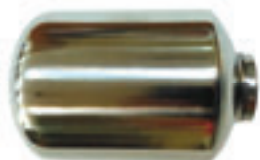

A/A	ΚΩΔΙΚΟΣ	ΠΕΡΙΓΡΑΦΗ	ΛΙΑΝΙΚΗ ΤΙΜΗ
1	147TF22-010	ΑΕΡΟΚΩΔΩΝΑΣ TF 22 (ΘΗΛΥΚΟ ΣΠΕΙΡΩΜΑ Ø24,5mm)	10 €
2	15126-105	ΑΕΡΟΚΩΔΩΝΑΣ CSJ 26 WULI ( ΘΗΛΥΚΟ ΣΠΕΙΡΩΜΑ Ø24,5mm)	25 €
3	147TF45-011	ΑΕΡΟΚΩΔΩΝΑΣ TF 45 (ΘΗΛΥΚΟ ΣΠΕΙΡΩΜΑ Ø24,5mm)	12 €
4	15139-105	ΑΕΡΟΚΩΔΩΝΑΣ CSJ 39 WULI ( ΘΗΛΥΚΟ ΣΠΕΙΡΩΜΑ Ø24,5mm)	26 €



A/A	ΚΩΔΙΚΟΣ	ΠΕΡΙΓΡΑΦΗ	ΛΙΑΝΙΚΗ ΤΙΜΗ
5	14530-054	ΑΕΡΟΚΩΔΩΝΑΣ Z30 DANAU ( ΑΡΣΕΝΙΚΟ ΣΠΕΙΡΩΜΑ Ø20mm)	20 €

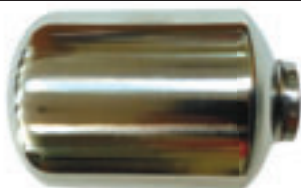

A/A	ΚΩΔΙΚΟΣ	ΠΕΡΙΓΡΑΦΗ	ΛΙΑΝΙΚΗ ΤΙΜΗ
6	147TF70-053	ΑΕΡΟΚΩΔΩΝΑΣ TF 70 ( ΘΗΛΥΚΟ ΣΠΕΙΡΩΜΑ Ø32mm)	26 €
7	147TF100-053	ΑΕΡΟΚΩΔΩΝΑΣ TF 100 ( ΘΗΛΥΚΟ ΣΠΕΙΡΩΜΑ Ø32mm)	36 €



A/A	ΚΩΔΙΚΟΣ	ΠΕΡΙΓΡΑΦΗ	ΛΙΑΝΙΚΗ ΤΙΜΗ
8	14522-013	ΤΑΠΑ ΛΑΔΙΟΥ DANAU ΛΑΣΤΙΧΕΝΙΑ Ø26	2,50 €



A/A	ΚΩΔΙΚΟΣ	ΠΕΡΙΓΡΑΦΗ	ΛΙΑΝΙΚΗ ΤΙΜΗ
9	147TF45-002	ΤΑΠΑ ΛΑΔΙΟΥ FARMATE ΠΛΑΣΤΙΚΗ Ø25	2,50 €



A/A	ΚΩΔΙΚΟΣ	ΠΕΡΙΓΡΑΦΗ	ΛΙΑΝΙΚΗ ΤΙΜΗ
10	119846	ΡΑΚΟΡ ΕΛΕΥΘΕΡΗΣ ΠΕΡΙΣΤΡΟΦΗΣ G1/4M-Ø8	3,50 €



A/A	ΚΩΔΙΚΟΣ	ΠΕΡΙΓΡΑΦΗ	ΛΙΑΝΙΚΗ ΤΙΜΗ
11	119847	ΑΝΤΑΠΤΟΡΑΣ G1/2F-G1/4M	1,90 €



A/A	ΚΩΔΙΚΟΣ	ΠΕΡΙΓΡΑΦΗ	ΛΙΑΝΙΚΗ ΤΙΜΗ
12	119848	ΑΝΤΑΠΤΟΡΑΣ G1/2F-G1/4F	1,95 €



A/A	ΚΩΔΙΚΟΣ	ΠΕΡΙΓΡΑΦΗ	ΛΙΑΝΙΚΗ ΤΙΜΗ
13	119855	ΣΥΝΔΕΤΙΚΟ ΣΩΛΗΝΩΝ ΜΕ ΠΑΞΙΜΑΔΙ Ø8-1/4	1,95 €



A/A	ΚΩΔΙΚΟΣ	ΠΕΡΙΓΡΑΦΗ	ΛΙΑΝΙΚΗ ΤΙΜΗ
14	119855A	ΡΑΚΟΡ ΜΟΝΟ ΜΕ ΒΟΛΤΑ Ø8-G1/4M	1,30 €



A/A	ΚΩΔΙΚΟΣ	ΠΕΡΙΓΡΑΦΗ	ΛΙΑΝΙΚΗ ΤΙΜΗ
15	119855B	ΡΑΚΟΡ ΑΥΛΩΝ ΜΕ ΠΑΞΙΜΑΔΙ Ø8-G1/4M	1,30 €

# ΠΑΡΕΛΚΟΜΕΝΑ ΨΕΚΑΣΤΙΚΩΝ



Α/Α	ΚΩΔΙΚΟΣ	ΠΕΡΙΓΡΑΦΗ	ΛΙΑΝΙΚΗ ΤΙΜΗ	
	1	147068	ΡΑΚΟΡ ΑΝΕΜΗΣ ΕΛΕΥΘΕΡΗΣ ΠΕΡΙΣΤΡΟΦΗΣ G1/4F-G1/4M METAL	4,50 €
	2	147069	ΡΑΚΟΡ ΑΝΕΜΗΣ ΕΛΕΥΘΕΡΗΣ ΠΕΡΙΣΤΡΟΦΗΣ G1/4F-G1/4M BR	4,35 €
	3	119851	ΡΑΚΟΡ ΑΝΕΜΗΣ ΕΛΕΥΘΕΡΗΣ ΠΕΡΙΣΤΡΟΦΗΣ ΓΩΝΙΑΚΟ G1/4F-G1/4M BR	4,95 €
	4	147070	ΣΩΛΗΝΑΣ ΨΕΚΑΣΜΟΥ 1,2m (G1/4F ΠΛΕΞΙΜΑΔΙ - G1/4M ΣΤΑΘΕΡΟ)	5,15 €
	5	147071	ΣΩΛΗΝΑΣ ΨΕΚΑΣΜΟΥ 1,2m (G1/4F ΠΕΤΑΛΟΥΔΑ - G1/4M ΕΛΕΥΘΕΡΗΣ ΠΕΡΙΣΤΡΟΦΗΣ)	6,15 €
	6	119828	ΑΥΛΟΣ ΨΕΚΑΣΜΟΥ SPOT 30cm ΜΕ ΡΑΚΟΡ D8mm	12 €
	7	119841	ΑΥΛΟΣ ΨΕΚΑΣΜΟΥ 12cm ΜΕ ΡΑΚΟΡ D8mm ΓΙΑ TF 600	12 €
	8	119840	ΑΥΛΟΣ ΨΕΚΑΣΜΟΥ "ECO" ΨΕΚΑΣΤΗΡΩΝ ΠΡΟΠΙΕΣΕΩΣ ΓΙΑ NS-5N	5 €
	9	119821	ΑΥΛΟΣ ΨΕΚΑΣΜΟΥ ΣΤΡΙΦΤΟΣ 90cm ΜΕ ΡΑΚΟΡ D8mm ΜΕ ΡΥΘΜΙΖΟΜΕΝΗ ΚΛΙΣΗ ΓΙΑ ΨΕΚΑΣΤΙΚΟ COMPACT 50LT	8,25 €
	10	119823	ΑΥΛΟΣ ΨΕΚΑΣΜΟΥ ΣΤΡΙΦΤΟΣ 46cm ΜΕ ΡΑΚΟΡ D8mm ΓΙΑ TF 800	6,50 €
	11	119824	ΑΥΛΟΣ ΨΕΚΑΣΜΟΥ ΤΗΛΕΣΚΟΠΙΚΟΣ 1,22m-2,5m -1/4F	25,50 €
	12	119825	ΑΥΛΟΣ ΨΕΚΑΣΜΟΥ ΨΕΚΑΣΤΗΡΩΝ ΠΡΟΠΙΕΣΕΩΣ ΓΙΑ NS-5F/8F/10F	6 €
	13	119826	ΑΥΛΟΣ ΨΕΚΑΣΤΗΡΩΝ ΠΛΑΤΗΣ NS16AS/N20A ΜΕΤΑΛΛΙΚΟΣ	7,50 €
	14	119827	ΑΥΛΟΣ ΨΕΚΑΣΤΗΡΩΝ ΠΛΑΤΗΣ N20A ΜΕΤΑΛΛΙΚΟΣ	7,50 €
	15	119830	ΑΥΛΟΣ ΨΕΚΑΣΤΗΡΩΝ BBS 18 ΤΗΛΕΣΚΟΠΙΚΟΣ 70-105cm	8,75 €
	16	147048	ΑΥΛΟΣ ΨΕΚΑΣΜΟΥ ΨΕΚΑΣΤΗΡΩΝ ΠΡΟΠΙΕΣΕΩΣ ΟΡΕΙΧΑΛΚΙΝΟΣ	9,85 €



## ΠΑΡΕΛΚΟΜΕΝΑ ΨΕΚΑΣΤΙΚΩΝ



A/A	ΚΩΔΙΚΟΣ	ΠΕΡΙΓΡΑΦΗ	ΛΙΑΝΙΚΗ ΤΙΜΗ
1	119837	ΣΩΛΗΝΑΣ ΨΕΚΑΣΜΟΥ 1,15m† ΓΙΑ ΑΥΛΟΥΣ BBS18-NS16AS (119830-119826)	3,15 €



A/A	ΚΩΔΙΚΟΣ	ΠΕΡΙΓΡΑΦΗ	ΛΙΑΝΙΚΗ ΤΙΜΗ
2	119831A	ΜΟΝΟ ΑΚΡΟΦΥΣΙΟ "ΟΜΠΡΕΛΑ" ΓΙΑ ΑΥΛΟ BBS 18 FARMATE(119830)	0,90 €



A/A	ΚΩΔΙΚΟΣ	ΠΕΡΙΓΡΑΦΗ	ΛΙΑΝΙΚΗ ΤΙΜΗ
3	119832	ΔΙΠΛΟ ΑΚΡΟΦΥΣΙΟ "ΟΜΠΡΕΛΑ" ΓΙΑ ΑΥΛΟ BBS 18 FARMATE (119830)	1,25 €



A/A	ΚΩΔΙΚΟΣ	ΠΕΡΙΓΡΑΦΗ	ΛΙΑΝΙΚΗ ΤΙΜΗ
4	119833	ΜΟΝΟ ΑΚΡΟΦΥΣΙΟ "ΣΚΟΥΠΑ" ΓΙΑ ΑΥΛΟ BBS 18 FARMATE (119830)	1,05 €



A/A	ΚΩΔΙΚΟΣ	ΠΕΡΙΓΡΑΦΗ	ΛΙΑΝΙΚΗ ΤΙΜΗ
5	147065	ΑΚΡΟΦΥΣΙΟ "ΣΚΟΥΠΑ" ΓΙΑ ΑΥΛΟ BBS 18 FARMATE (119830)	1,05 €



A/A	ΚΩΔΙΚΟΣ	ΠΕΡΙΓΡΑΦΗ	ΛΙΑΝΙΚΗ ΤΙΜΗ
6	147066	ΑΚΡΟΦΥΣΙΟ "ΚΑΘΡΕΦΤΗΣ" ΓΙΑ ΑΥΛΟ BBS 18 FARMATE (119830)	1,50 €



A/A	ΚΩΔΙΚΟΣ	ΠΕΡΙΓΡΑΦΗ	ΛΙΑΝΙΚΗ ΤΙΜΗ
7	147067	ΑΚΡΟΦΥΣΙΟ "ΟΜΠΡΕΛΑ" ΓΙΑ ΑΥΛΟ BBS 18 FARMATE (119830)	0,90 €



A/A	ΚΩΔΙΚΟΣ	ΠΕΡΙΓΡΑΦΗ	ΛΙΑΝΙΚΗ ΤΙΜΗ
8	147078A	ΚΑΜΠΑΝΑ ΖΙΖΑΝΙΟΚΤΟΝΙΑΣ ΜΕ ΜΠΕΚ ΣΚΟΥΠΑ 23cm ΓΙΑ ΑΥΛΟ BBS18	3,50 €



A/A	ΚΩΔΙΚΟΣ	ΠΕΡΙΓΡΑΦΗ	ΛΙΑΝΙΚΗ ΤΙΜΗ
9	147078	ΚΑΜΠΑΝΑ ΖΙΖΑΝΙΟΚΤΟΝΙΑΣ ΜΕ ΜΠΕΚ ΣΚΟΥΠΑ 36cm ΓΙΑ ΑΥΛΟ BBS18	4,00 €



A/A	ΚΩΔΙΚΟΣ	ΠΕΡΙΓΡΑΦΗ	ΛΙΑΝΙΚΗ ΤΙΜΗ
10	119838	ΑΚΡΟΦΥΣΙΟ ΑΥΛΟΥ NS 16AS FARMATE (119826)	1,50 €



A/A	ΚΩΔΙΚΟΣ	ΠΕΡΙΓΡΑΦΗ	ΛΙΑΝΙΚΗ ΤΙΜΗ
11	147061	ΑΚΡΟΦΥΣΙΟ ΣΚΟΥΠΑ ΑΥΛΟΥ NS 16AS FARMATE (119826)	0,95 €



A/A	ΚΩΔΙΚΟΣ	ΠΕΡΙΓΡΑΦΗ	ΛΙΑΝΙΚΗ ΤΙΜΗ
12	119835	ΑΚΡΟΦΥΣΙΟ ΡΥΘΜΙΖΟΜΕΝΟ G1/4F ΓΙΑ ΑΥΛΟ N20A (119827)	2,25 €



A/A	ΚΩΔΙΚΟΣ	ΠΕΡΙΓΡΑΦΗ	ΛΙΑΝΙΚΗ ΤΙΜΗ
13	119836	ΑΚΡΟΦΥΣΙΟ ΡΥΘΜΙΖΟΜΕΝΟ ΚΩΝΙΚΟ G1/4F ΓΙΑ ΑΥΛΟ N20A (119827)	2,25 €

# ΠΑΡΕΛΚΟΜΕΝΑ ΨΕΚΑΣΤΙΚΩΝ



A/A	ΚΩΔΙΚΟΣ	ΠΕΡΙΓΡΑΦΗ	ΛΙΑΝΙΚΗ ΤΙΜΗ
1	147062	ΑΚΡΟΦΥΣΙΟ "ΟΜΠΡΕΛΑ" G1/4F ΓΙΑ ΑΥΛΟ Ν20Α (119827)	0,90 €



A/A	ΚΩΔΙΚΟΣ	ΠΕΡΙΓΡΑΦΗ	ΛΙΑΝΙΚΗ ΤΙΜΗ
2	147063	ΑΚΡΟΦΥΣΙΟ "ΣΚΟΥΠΑ" G1/4F ΓΙΑ ΑΥΛΟ Ν20Α (119827)	1,05 €



A/A	ΚΩΔΙΚΟΣ	ΠΕΡΙΓΡΑΦΗ	ΛΙΑΝΙΚΗ ΤΙΜΗ
3	119839	ΑΚΡΟΦΥΣΙΟ ΑΥΛΟΥ NS 5F/-8/10F FARMATE (119825)	1,35 €



A/A	ΚΩΔΙΚΟΣ	ΠΕΡΙΓΡΑΦΗ	ΛΙΑΝΙΚΗ ΤΙΜΗ
4	147060	ΔΙΠΛΟ ΑΚΡΟΦΥΣΙΟ ΟΡΕΙΧΑΛΚΙΝΟ ΓΙΑ ΑΥΛΟΥΣ ΠΡΟΠΙΕΣΗΣ (1172-901-2)	5,25 €



ΕΛΛΗΝΙΚΟ ΠΡΟΪΟΝ

A/A	ΚΩΔΙΚΟΣ	ΠΕΡΙΓΡΑΦΗ	ΛΙΑΝΙΚΗ ΤΙΜΗ
5	101800	ΑΥΛΟΣ ΟΡΕΙΧΑΛΚΙΝΟΣ "RASEL" 60 cm - D8 mm	15 €
6	101802	ΑΥΛΟΣ ΟΡΕΙΧΑΛΚΙΝΟΣ "RASEL" 100 cm-D8 mm	16 €



ΕΛΛΗΝΙΚΟ ΠΡΟΪΟΝ

A/A	ΚΩΔΙΚΟΣ	ΠΕΡΙΓΡΑΦΗ	ΛΙΑΝΙΚΗ ΤΙΜΗ
7	101805	ΧΕΙΡΟΛΑΒΗ ΑΥΛΟΥ "RASEL" G 12x19M-D8 mm	8,25 €



ΕΛΛΗΝΙΚΟ ΠΡΟΪΟΝ

A/A	ΚΩΔΙΚΟΣ	ΠΕΡΙΓΡΑΦΗ	ΛΙΑΝΙΚΗ ΤΙΜΗ
8	101806	ΜΠΕΚ ΡΥΘΜΙΖΟΜΕΝΟ ΟΜΠΡΕΛΛΑ ΑΥΛΟΥ "RASEL"	2,50 €



ΕΛΛΗΝΙΚΟ ΠΡΟΪΟΝ

A/A	ΚΩΔΙΚΟΣ	ΠΕΡΙΓΡΑΦΗ	ΛΙΑΝΙΚΗ ΤΙΜΗ
9	101812	ΡΑΚΟΡ ΑΥΛΩΝ ΠΕΡΙΣΤΡΟΦΙΚΟ G 1/2 F- Ø 8 mm	6,35 €
10	101814	ΡΑΚΟΡ ΑΥΛΩΝ ΠΕΡΙΣΤΡΟΦΙΚΟ G 1/2 F-Ø 10 mm	6,45 €

## ΜΑΣΤΟΙ ΟΡΕΙΧΑΛΚΙΝΟΙ ΥΨΗΛΗΣ ΑΝΤΟΧΗΣ Α-Α (MAX 300 BAR)



A/A	ΚΩΔΙΚΟΣ	ΔΙΑΣΤΑΣΗ	ΛΙΑΝΙΚΗ ΤΙΜΗ
11	119860	1/4" - 1/4"	4,75 €
12	119861	1/4" - 3/8"	4,75 €
13	119862	1/4" - M22	4,75 €
14	119863	3/8" - 3/8"	5,25 €
15	119864	3/8" - M22	5,25 €
16	119865	3/8" - 1/2"	5,25 €
17	119866	M22 - M22	5,25 €
18	119867	1/2" - 3/4"	8,50 €

## ΜΑΣΤΟΙ ΟΡΕΙΧΑΛΚΙΝΟΙ ΥΨΗΛΗΣ ΑΝΤΟΧΗΣ Θ-Α (MAX 300 BAR)



A/A	ΚΩΔΙΚΟΣ	ΔΙΑΣΤΑΣΗ	ΛΙΑΝΙΚΗ ΤΙΜΗ
19	119868	1/4" - 1/4"	4,75 €
20	119869	1/4" - 3/8"	4,75 €
21	119870	1/4" - M22	4,75 €
22	119871	3/8" - 3/8"	5,25 €
23	119872	3/8" - M22	5,25 €

## ΓΩΝΙΕΣ -ΤΑΦ ΟΡΕΙΧΑΛΚΙΝΑ ΥΨΗΛΗΣ ΑΝΤΟΧΗΣ (MAX 300 BAR)



A/A	ΚΩΔΙΚΟΣ	ΔΙΑΣΤΑΣΗ	ΛΙΑΝΙΚΗ ΤΙΜΗ
24	119873	3/8"Μ - 3/8"F	7,50 €
25	119874	3/8"F-3/8"F-3/8"F	8,75 €



## ΣΦΙΚΤΗΡΕΣ ΓΕΝΙΚΗΣ ΧΡΗΣΗΣ

### ΜΙΚΑΛΟΡ

### ΣΦΙΚΤΗΡΕΣ ΜΙΚΑΛΟΡ



A/A	ΚΩΔΙΚΟΣ	ΔΙΑΣΤΑΣΗ (mm)	ΠΛΑΤΟΣ (mm)	ΣΥΣΚΕΥΑΣΙΑ (ΤΕΜΑΧΙΑ)	ΛΙΑΝΙΚΗ ΤΙΜΗ/ΤΕΜ.
1	101950	8-16	9	200	0,31 €
2	101951	12-22	9	200	0,32 €
3	101952	16-27	9	200	0,35 €
4	101953	20-32	9	200	0,37 €
5	101954	25-40	9	100	0,40 €
6	101955	30-45	9	100	0,41 €
7	101956	32-50	9	100	0,44 €
8	101957	40-60	9	100	0,46 €
9	101958	50-70	9	100	0,69 €
10	101959	60-80	9	100	0,79 €
11	101960	ΠΕΤΑΛΟΥΔΑ ΣΥΣΦΙΞΗΣ ΜΙΚΑΛΟΡ			0,22 €

**ABA**  
MADE IN SWEDEN

### ΣΦΙΚΤΗΡΕΣ ΑΒΑ W1



A/A	ΚΩΔΙΚΟΣ	ΔΙΑΣΤΑΣΗ (mm)	ΠΛΑΤΟΣ (mm)	ΣΥΣΚΕΥΑΣΙΑ (ΤΕΜΑΧΙΑ)	ΛΙΑΝΙΚΗ ΤΙΜΗ/ΤΕΜ.
12	36003450	8-14	9	50	0,72 €
13	36003451	11-17	9	50	0,74 €
14	36003452	13-20	9	50	0,77 €
15	36003453	15-24	9	50	0,92 €
16	36003454	19-28	9	50	0,97 €
17	36003455	22-32	9	50	1,02 €
18	36003456	26-38	9	50	1,04 €
19	36003457	32-44	9	50	1,14 €
20	36003458	38-50	9	50	1,16 €
21	36003459	44-56	9	50	1,24 €
22	36003460	50-65	9	50	1,37 €
23	36003461	58-75	9	50	1,58 €
24	36003462	68-85	9	50	1,60 €
25	36003471	ΚΑΤΣΑΒΙΔΙ ΣΥΣΦΙΞΗΣ ΑΒΑ 25cm			9,50 €

**ABA**  
MADE IN SWEDEN

### ΣΦΙΚΤΗΡΕΣ ΜΙΝΙ ΑΒΑ



A/A	ΚΩΔΙΚΟΣ	ΔΙΑΣΤΑΣΗ (mm)	ΠΛΑΤΟΣ (mm)	ΣΥΣΚΕΥΑΣΙΑ (ΤΕΜΑΧΙΑ)	ΛΙΑΝΙΚΗ ΤΙΜΗ/ΤΕΜ.
26	36003500	7	9	50	0,52 €
27	36003501	8	9	50	0,52 €
28	36003502	9	9	50	0,54 €
29	36003503	10	9	50	0,54 €
30	36003504	11	9	50	0,54 €
31	36003505	12	9	50	0,54 €
32	36003506	13	9	50	0,54 €
33	36003507	14	9	50	0,56 €
34	36003508	15	9	50	0,56 €
35	36003509	16	9	50	0,59 €
36	36003510	17	9	50	0,61 €

**AGR**

### ΣΦΙΚΤΗΡΕΣ ΒΑΡΕΩΣ ΤΥΠΟΥ ΓΙΑ ΣΠΙΡΑΛ



A/A	ΚΩΔΙΚΟΣ	ΔΙΑΣΤΑΣΗ (mm)	ΠΛΑΤΟΣ (mm)	ΣΥΣΚΕΥΑΣΙΑ (ΤΕΜΑΧΙΑ)	ΛΙΑΝΙΚΗ ΤΙΜΗ/ΤΕΜ.
37	101962	1" (29-31mm)	24	25	1,03 €
38	101963	1 1/4" (36-39mm)	24	25	1,03 €
39	101964	1 1/2" (44-47mm)	24	25	1,06 €
40	101965	2" (56-59mm)	24	25	1,27 €
41	101966	2 1/2" (68-73mm)	24	25	1,27 €
42	101967	3" (77-82mm)	24	25	1,40 €

# ΕΝΤΟΜΟΠΑΓΙΔΕΣ – ΦΛΟΓΙΣΤΡΑ ΑΠΕΝΤΟΜΩΣΗΣ - ΑΠΟΛΥΜΑΝΣΗΣ

## ΗΛΕΚΤΡΙΚΕΣ ΕΝΤΟΜΟΠΑΓΙΔΕΣ ΑΛΟΥΜΙΝΙΟΥ (220V/AC)



Οι ηλεκτρικές εντομοπαγίδες αξιοποιούν το φως των λαμπτήρων υπεριώδους ακτινοβολίας (UV), το οποίο έχει αποδειχθεί ότι ελκύει έντομα (μύγες, κουνούπια κτλ) τα οποία έρχονται σε επαφή με τα ηλεκτρικά φορτισμένα μεταλλικά πλέγματα της συσκευής και αδρανοποιούνται. Είναι φιλικές προς το περιβάλλον, άσμεες, αθόρυβες και ακίνδυνες για ανθρώπους και κατοικίδια ζώα. Έχουν χαμηλή ενεργειακή κατανάλωση και συνιστάται η χρήση τους σε εσωτερικούς οικιακούς και επαγγελματικούς χώρους, ή σε εξωτερικούς χώρους με την προϋπόθεση ότι η συσκευή να μην έρχεται σε επαφή με νερό. Διαθέτουν αλυσίδα για εύκολη τοποθέτηση και συρταρωτό δίσκο που καθαρίζεται εύκολα από υπολείμματα των εντόμων, διακόπτη ON-OFF και φως με καλώδιο μήκους ενός (1) μέτρου.



1



2

A/A	ΚΩΔΙΚΟΣ	ΤΥΠΟΣ	ΙΣΧΥΣ (WATT)	ΛΑΜΠΤΗΡΕΣ	ΚΑΛΥΠΤΟΜΕΝΗ ΕΠΙΦΑΝΕΙΑ (m <sup>2</sup> )	ΔΙΑΣΤΑΣΕΙΣ (ΜxΠxΥ)cm	ΒΑΡΟΣ (Kg)	ΛΙΑΝΙΚΗ ΤΙΜΗ
1	115806201	GC1-16	20	2 (TLD - 8 WATT)	50	33x9x26	1,7	<b>30 €</b>
2	115806202	GC1-30	32	2 (TLD -15 WATT)	100	49x9x32	2,6	<b>38 €</b>

• ΣΗΜΕΙΩΣΗ : ΔΙΑΡΚΕΙΑ ΖΩΗΣ ΛΑΜΠΤΗΡΩΝ : 8.000 – 10.000 ΩΡΕΣ

## ΑΝΤΑΛΛΑΚΤΙΚΑ - ΕΞΑΡΤΗΜΑΤΑ ΕΝΤΟΜΟΠΑΓΙΔΩΝ

A/A	ΚΩΔΙΚΟΣ	ΠΕΡΙΓΡΑΦΗ	ΛΙΑΝΙΚΗ ΤΙΜΗ
3	115806103	ΛΑΜΠΤΗΡΑΣ TLD (8 WATT) ΓΙΑ GC1-16	<b>3,60 €</b>
4	115806105	ΛΑΜΠΤΗΡΑΣ TLD (15 WATT) ΓΙΑ GC1-30	<b>5,40 €</b>
5	115806904	ΔΙΑΚΟΠΤΗΣ ON-OFF ΓΙΑ GC1-16	<b>2,40 €</b>
6	115806905	ΔΙΑΚΟΠΤΗΣ ON-OFF ΓΙΑ GC1-30	<b>2,40 €</b>

## ΦΟΡΗΤΑ ΦΛΟΓΙΣΤΡΑ ΓΙΑ ΑΠΕΝΤΟΜΩΣΕΙΣ – ΑΠΟΛΥΜΑΝΣΕΙΣ



Τα νέα φλόγιστρα της εταιρίας **FARMATE** είναι η κατάλληλη λύση για απολυμάνσεις – απεντομώσεις σε εσωτερικούς και σε εξωτερικούς χώρους. Διαθέτουν ένα μικτό σύστημα πρόσμιξης υγρών - αερίων (πετρέλαιο, υγρά φάρμακα, νερό, βουτανίο) τα οποία οδηγούνται σε ειδικά ακροφύσια εκτόξευσης (JET) υψηλής νεφοποίησης.



7

A/A	ΚΩΔΙΚΟΣ	ΤΥΠΟΣ	ΔΟΧΕΙΟ (LT)	ΜΗΚΟΣ ΦΛΟΓΙΣΤΡΟΥ (cm)	ΔΙΑΣΤΑΣΕΙΣ (ΜxΠxΥ)cm	ΒΑΡΟΣ (Kg)	ΛΙΑΝΙΚΗ ΤΙΜΗ
7	119205	HYT-2	2	17,5	50x17x37	1,4	<b>105 €</b>
8	119206	HYT-2W	2	26,5	64x19x38	1,7	<b>130 €</b>

ΣΗΜΕΙΩΣΗ:

- Η μπουκάλια βουτανίου δεν περιλαμβάνεται στη συσκευή
- Χρησιμοποιείτε μόνο πετρέλαιο και όχι άλλο καύσιμο



8



## ΨΕΚΑΣΤΗΡΕΣ ΠΡΟΠΙΕΣΕΩΣ ΧΕΙΡΟΚΙΝΗΤΟΙ



ΤΥΠΟΣ	NS - 2A
ΧΩΡΗΤΙΚΟΤΗΤΑ (Lt)	2
ΒΑΡΟΣ (KG)	0,40
ΠΙΕΣΗ (MAX)	2 BAR
ΚΩΔΙΚΟΣ	119016
<b>ΛΙΑΝΙΚΗ ΤΙΜΗ</b>	<b>4,50 €</b>

- ΔΙΑΤΙΘΕΤΑΙ ΣΕ ΣΥΣΚΕΥΑΣΙΑ 25 ΤΕΜΑΧΙΩΝ



ΤΥΠΟΣ	NS - 5N
ΧΩΡΗΤΙΚΟΤΗΤΑ (Lt)	5
ΒΑΡΟΣ (KG)	1,05
ΠΙΕΣΗ (MAX)	3 BAR
ΚΩΔΙΚΟΣ	119015
<b>ΛΙΑΝΙΚΗ ΤΙΜΗ</b>	<b>11,50 €</b>

- ΔΙΑΤΙΘΕΤΑΙ ΣΕ ΣΥΣΚΕΥΑΣΙΑ 8 ΤΕΜΑΧΙΩΝ
- ΔΙΑΘΕΤΕΙ ΑΥΛΟ ΠΛΑΣΤΙΚΟ



ΤΥΠΟΣ	NS - 5F
ΧΩΡΗΤΙΚΟΤΗΤΑ (Lt)	5
ΒΑΡΟΣ (KG)	1,40
ΠΙΕΣΗ (MAX)	3 BAR
ΚΩΔΙΚΟΣ	119019
<b>ΛΙΑΝΙΚΗ ΤΙΜΗ</b>	<b>14,50 €</b>

- ΔΙΑΤΙΘΕΤΑΙ ΣΕ ΣΥΣΚΕΥΑΣΙΑ 8 ΤΕΜΑΧΙΩΝ
- ΔΙΑΘΕΤΕΙ ΑΥΛΟ ΟΡΕΙΧΑΛΚΙΝΟ



ΤΥΠΟΣ	NS - 8/10
ΧΩΡΗΤΙΚΟΤΗΤΑ (Lt)	8/10
ΒΑΡΟΣ (KG)	2,10
ΠΙΕΣΗ (MAX)	3 BAR
ΚΩΔΙΚΟΣ	119020
<b>ΛΙΑΝΙΚΗ ΤΙΜΗ</b>	<b>16,50 €</b>

- ΔΙΑΤΙΘΕΤΑΙ ΣΕ ΣΥΣΚΕΥΑΣΙΑ 8 ΤΕΜΑΧΙΩΝ
- ΔΙΑΘΕΤΕΙ ΑΥΛΟ ΟΡΕΙΧΑΛΚΙΝΟ

## ΨΕΚΑΣΤΗΡΕΣ ΠΛΑΤΗΣ ΧΕΙΡΟΚΙΝΗΤΟΙ



ΤΥΠΟΣ	NS - 12
ΧΩΡΗΤΙΚΟΤΗΤΑ (Lt)	12
ΒΑΡΟΣ (KG)	3,20
ΠΙΕΣΗ (MAX)	3 BAR
ΚΩΔΙΚΟΣ	119023
<b>ΛΙΑΝΙΚΗ ΤΙΜΗ</b>	<b>22,50 €</b>

- ΔΙΑΘΕΤΕΙ ΑΥΛΟ ΠΛΑΣΤΙΚΟ



ΤΥΠΟΣ	NS - 16AS
ΧΩΡΗΤΙΚΟΤΗΤΑ (Lt)	16
ΒΑΡΟΣ (KG)	3,40
ΠΙΕΣΗ (MAX)	3 BAR
ΚΩΔΙΚΟΣ	119022
<b>ΛΙΑΝΙΚΗ ΤΙΜΗ</b>	<b>23,30 €</b>

- ΔΙΑΘΕΤΕΙ ΑΥΛΟ ΜΕΤΑΛΛΙΚΟ



ΤΥΠΟΣ	NS - 20A
ΧΩΡΗΤΙΚΟΤΗΤΑ (Lt)	20
ΒΑΡΟΣ (KG)	3,60
ΠΙΕΣΗ (MAX)	3 BAR
ΚΩΔΙΚΟΣ	119024
<b>ΛΙΑΝΙΚΗ ΤΙΜΗ</b>	<b>25 €</b>

- ΔΙΑΘΕΤΕΙ ΑΥΛΟ ΜΕΤΑΛΛΙΚΟ



ΤΥΠΟΣ	NS - 20X
ΧΩΡΗΤΙΚΟΤΗΤΑ (Lt)	20
ΒΑΡΟΣ (KG)	6,00
ΠΙΕΣΗ (MAX)	5 BAR
ΚΩΔΙΚΟΣ	119028
<b>ΛΙΑΝΙΚΗ ΤΙΜΗ</b>	<b>58 €</b>

- ΜΕ ΕΞΩΤΕΡΙΚΟ ΕΜΒΟΛΟ
- ΔΙΑΘΕΤΕΙ ΑΥΛΟ ΜΕΤΑΛΛΙΚΟ

## ΨΕΚΑΣΤΗΡΕΣ ΠΛΑΤΗΣ

### ΨΕΚΑΣΤΗΡΑΣ ΠΛΑΤΗΣ ΧΕΙΡΟΚΙΝΗΤΟΣ



A/A	ΚΩΔΙΚΟΣ	ΤΥΠΟΣ	ΧΩΡΗΤΙΚΟΤΗΤΑ (Lt)	ΒΑΡΟΣ (Kg)	ΠΙΕΣΗ (MAX)	ΛΙΑΝΙΚΗ ΤΙΜΗ
1	119027	NS - 15	15	3,5	4 BAR	26 €

- ΔΙΑΘΕΤΕΙ ΑΥΛΟ ΜΕΤΑΛΛΙΚΟ



### ΨΕΚΑΣΤΗΡΑΣ ΠΛΑΤΗΣ ΜΕ ΜΠΑΤΑΡΙΑ



A/A	ΚΩΔΙΚΟΣ	ΤΥΠΟΣ	ΧΩΡΗΤΙΚΟΤΗΤΑ (Lt)	ΒΑΡΟΣ (Kg)	ΠΙΕΣΗ (MAX)	ΛΙΑΝΙΚΗ ΤΙΜΗ
2	119030	BBS - 18	18	6,5	3,5 BAR	92 €

- ΔΙΑΘΕΤΕΙ ΕΠΑΝΑΦΟΡΤΙΖΟΜΕΝΗ ΜΠΑΤΑΡΙΑ 12V/7,2 ΑHR
- ΦΟΡΤΙΣΤΗ ΜΠΑΤΑΡΙΑΣ
- VITON ΒΑΛΒΙΔΕΣ
- ΑΥΛΟ ΠΛΑΣΤΙΚΟ

ΧΡΟΝΟΣ ΠΡΩΤΗΣ ΦΟΡΤΙΣΗΣ 24 ΩΡΕΣ  
ΧΡΟΝΟΣ ΕΠΑΝΑΦΟΡΤΙΣΗΣ 8 ΩΡΕΣ



### ΨΕΚΑΣΤΗΡΑΣ ΠΛΑΤΗΣ ΒΕΝΖΙΝΟΚΙΝΗΤΟΣ (ΔΙΧΡΟΝΟΣ)



A/A	ΚΩΔΙΚΟΣ	ΤΥΠΟΣ	ΧΩΡΗΤΙΚΟΤΗΤΑ (Lt)	ΒΑΡΟΣ (Kg)	ΠΑΡΟΧΗ (LT/MIN)	ΠΙΕΣΗ (MAX)	ΛΙΑΝΙΚΗ ΤΙΜΗ
3	119048	TF 800	25	10,0	8	5 - 30 BAR	195 €

- ΚΥΒΙΣΜΟΣ 26cc/0,9 HP
- ΧΩΡΗΤΙΚΟΤΗΤΑ ΚΑΥΣΙΜΟΥ MIX 0,6 LT
- ΑΝΤΛΙΑ ΟΡΕΙΧΑΛΚΙΝΗ



## ΦΟΡΗΤΑ ΨΕΚΑΣΤΙΚΑ - ΘΕΙΩΤΗΡΕΣ FARMATE



### ΦΟΡΗΤΑ ΨΕΚΑΣΤΙΚΑ ΣΥΓΚΡΟΤΗΜΑΤΑ ΔΙΧΡΟΝΑ "COMPACT"



A/A	ΚΩΔΙΚΟΣ	ΤΥΠΟΣ	ΚΥΒΙΣΜΟΣ / ΙΣΧΥΣ (cc/Hp)	ΠΑΡΟΧΗ (Lt/Min)	ΠΙΕΣΗ (Bar)	ΒΑΡΟΣ (Kg)	ΛΙΑΝΙΚΗ ΤΙΜΗ
1	119047	TF600 R	26 / 0.9	8	5-30	12	190 €

#### ΔΙΑΘΕΤΕΙ:

- ΑΥΛΟ, ΑΝΕΜΗ ΚΑΙ ΛΑΣΤΙΧΟ 20 ΜΤ
- ΣΩΛΗΝΑ ΑΝΑΡΡΟΦΗΣΗΣ 3 ΜΤ ΜΕ ΦΙΛΤΡΟ
- ΣΩΛΗΝΑ ΕΠΙΣΤΡΕΦΟΜΕΝΩΝ 2,70 ΜΤ
- ΑΝΤΙΔΟΝΗΤΙΚΕΣ ΒΑΣΕΙΣ
- ΧΩΡΗΤΙΚΟΤΗΤΑ ΡΕΖΕΡΒΟΥΑΡ 0,6 ΛΤ



### ΦΟΡΗΤΟ ΨΕΚΑΣΤΙΚΟ ΗΛΕΚΤΡΟΚΙΝΗΤΟ (220V)



A/A	ΚΩΔΙΚΟΣ	ΤΥΠΟΣ	ΙΣΧΥΣ	ΠΑΡΟΧΗ (Lt/Min)	ΠΙΕΣΗ (MAX)	ΒΑΡΟΣ (Kg)	ΛΙΑΝΙΚΗ ΤΙΜΗ
2	119051	TF600 M	0,75 Hp/ 220 V	8	5-30	9,7	205 €

#### ΔΙΑΘΕΤΕΙ:

- ΑΥΛΟ ΚΑΙ ΛΑΣΤΙΧΟ 10 ΜΤ
- ΣΩΛΗΝΑ ΑΝΑΡΡΟΦΗΣΗΣ 3 ΜΤ ΜΕ ΦΙΛΤΡΟ
- ΣΩΛΗΝΑ ΕΠΙΣΤΡΕΦΟΜΕΝΩΝ 2,70 ΜΤ
- ΚΑΛΩΔΙΟ ΡΕΥΜΑΤΟΣ 1,5 ΜΤ ΜΕ ΦΙΣ
- ΑΝΤΙΔΟΝΗΤΙΚΕΣ ΒΑΣΕΙΣ



### ΘΕΙΩΤΗΡΑΣ ΧΕΙΡΟΚΙΝΗΤΟΣ



A/A	ΚΩΔΙΚΟΣ	ΤΥΠΟΣ	ΧΩΡΗΤΙΚΟΤΗΤΑ	ΒΑΡΟΣ (Kg)	ΛΙΑΝΙΚΗ ΤΙΜΗ
3	119204	GS 2	2,0	0,75	17 €

- ΔΙΑΘΕΤΕΙ ΑΝΑΔΕΥΤΗΡΑ ΚΑΙ ΜΥΛΟ ΑΛΕΣΗΣ ΘΕΙΑΦΙΟΥ



### ΘΕΙΩΤΗΡΑΣ - ΝΕΦΕΛΟΨΕΚΑΣΤΗΡΑΣ ΒΕΝΖΙΝΟΚΙΝΗΤΟΣ ΔΙΧΡΟΝΟΣ



A/A	ΚΩΔΙΚΟΣ	ΤΥΠΟΣ	ΚΥΒΙΣΜΟΣ (cc)	ΙΣΧΥΣ (Hp)	ΧΩΡΗΤΙΚΟΤΗΤΑ (LT)	ΒΑΡΟΣ (Kg)	ΛΙΑΝΙΚΗ ΤΙΜΗ
4	119045	3 WF - 2,6	42,7	2,4	14	10,5	190 €

- ΔΥΝΑΤΟΤΗΤΑ ΕΚΤΟΞΕΥΣΗΣ > 12 ΜΤ
- ΤΟ ΠΡΟΪΟΝ ΕΙΣΑΓΕΤΑΙ ΑΠΟ ΤΟ ΕΡΓΟΣΤΑΣΙΟ ΩΣ ΝΕΦΕΛΟΨΕΚΑΣΤΗΡΑΣ
- ΠΕΡΙΛΑΜΒΑΝΕΤΑΙ ΣΤΗ ΣΥΣΚΕΥΑΣΙΑ ΚΙΤ ΜΕΤΑΤΡΟΠΗΣ ΣΕ ΘΕΙΩΤΗΡΑ



## ΨΕΚΑΣΤΗΡΕΣ ΠΡΟΠΙΕΣΕΩΣ



A/A	ΚΩΔΙΚΟΣ	ΤΥΠΟΣ	ΧΩΡΗΤΙΚΟΤΗΤΑ (Lt)	ΒΑΡΟΣ (Kg)	ΛΙΑΝΙΚΗ ΤΙΜΗ
1	109005	DVL	1	0,10	1,95 €

- ΔΟΧΕΙΟ ΑΠΟ ΠΟΛΥΑΙΘΥΛΑΙΝΙΟ
- ΕΡΓΟΝΟΜΙΚΗ ΛΑΒΗ
- ΛΑΣΤΙΧΑΚΙΑ ΣΤΕΓΑΝΟΠΟΙΗΣΗΣ ΑΠΟ NBR
- ΡΥΘΜΙΖΟΜΕΝΟ ΑΚΡΟΦΥΣΙΟ
- ΙΔΑΝΙΚΟ ΓΙΑ ΨΕΚΑΣΜΑ ΦΥΤΩΝ ΚΑΙ ΓΙΑ ΟΙΚΙΑΚΗ ΧΡΗΣΗ
- ΔΙΑΤΙΘΕΤΑΙ ΣΕ ΣΥΣΚΕ ΥΑΣΙΑ 25 ΤΕΜΑΧΙΩΝ



A/A	ΚΩΔΙΚΟΣ	ΤΥΠΟΣ	ΧΩΡΗΤΙΚΟΤΗΤΑ (Lt)	ΒΑΡΟΣ (Kg)	ΠΙΕΣΗ	ΛΙΑΝΙΚΗ ΤΙΜΗ
2	109003	DEA 2000	2	0,46	2 BAR	8,75 €

- ΔΟΧΕΙΟ ΑΠΟ ΔΙΑΦΑΝΕΣ ΡΕΤ
- ΛΑΣΤΙΧΑΚΙΑ ΣΤΕΓΑΝΟΠΟΙΗΣΗΣ ΑΠΟ NBR
- ΡΥΘΜΙΖΟΜΕΝΟ ΑΚΡΟΦΥΣΙΟ ΟΡΕΙΧΑΛΚΙΝΟ
- ΒΑΛΒΙΔΑ ΑΠΟΣΥΜΠΙΕΣΗΣ
- ΔΙΑΤΙΘΕΤΑΙ ΣΕ ΣΥΣΚΕΥΑΣΙΑ 10 ΤΕΜΑΧΙΩΝ



A/A	ΚΩΔΙΚΟΣ	ΤΥΠΟΣ	ΧΩΡΗΤΙΚΟΤΗΤΑ (Lt)	ΣΥΣΚΕΥΑΣΙΑ	ΔΙΑΣΤΑΣΕΙΣ (ΜxΠxΥ) cm	ΛΙΑΝΙΚΗ ΤΙΜΗ / ΤΜΧ
3	109003V1	DEA 2000	2	STAND 24 ΤΕΜΑΧΙΩΝ	40 X 40 X 96	8,75 €

- ΕΚΘΕΣΙΑΚΟ STAND ΜΕ ΨΕΚΑΣΤΗΡΕΣ DEA 2000 ΤΕΣΣΑΡΩΝ ΧΡΩΜΑΤΩΝ ΑΠΟ ΔΙΑΦΑΝΕΣ ΡΕΤ



A/A	ΚΩΔΙΚΟΣ	ΤΥΠΟΣ	ΧΩΡΗΤΙΚΟΤΗΤΑ (Lt)	ΣΥΣΚΕΥΑΣΙΑ	ΔΙΑΣΤΑΣΕΙΣ (ΜxΠxΥ)cm	ΛΙΑΝΙΚΗ ΤΙΜΗ / ΤΜΧ
4	109003V2	DEA 2000	2	STAND 80 ΤΕΜΑΧΙΩΝ	60 X 80 X 137	8,75 €

- ΕΚΘΕΣΙΑΚΟ STAND ΜΕ ΨΕΚΑΣΤΗΡΕΣ DEA 2000 ΤΕΣΣΑΡΩΝ ΧΡΩΜΑΤΩΝ ΑΠΟ ΔΙΑΦΑΝΕΣ ΡΕΤ



ΨΕΚΑΣΤΗΡΕΣ ΠΡΟΠΙΕΣΗΣ



1-2

3

A/A	ΚΩΔΙΚΟΣ	ΤΥΠΟΣ	ΧΩΡΗΤΙΚΟΤΗΤΑ (LT)	ΠΙΕΣΗ ΛΕΙΤΟΥΡΓΙΑΣ	ΒΑΡΟΣ (Kg)	ΛΙΑΝΙΚΗ ΤΙΜΗ
1	109006	GARDEN 6	6	3 BAR	1,8	38 €
2	109008	GARDEN 8	8	3 BAR	2,0	40 €
3	109010	FLORA	10	3 BAR	2,5	55 €

- ΑΥΛΟΣ ΑΠΟ ΑΛΟΥΜΙΝΙΟ 70 cm ΜΕ ΟΡΕΙΧΑΛΚΙΝΟ ΡΥΘΜΙΖΟΜΕΝΟ ΜΠΕΚ
- ΛΑΣΤΙΧΟ 1,2 ΜΤ
- ΔΟΧΕΙΟ ΑΠΟ ΠΟΛΥΑΙΘΥΛΑΙΝΙΟ
- ΒΑΛΒΙΔΑ ΑΠΟΣΥΜΠΙΕΣΗΣ
- ΠΛΑΣΤΙΚΟ ΕΜΒΟΛΟ
- ΛΑΣΤΙΧΑΚΙΑ ΣΤΕΓΑΝΟΠΟΙΗΣΗΣ ΑΠΟ NBR



ΨΕΚΑΣΤΗΡΕΣ ΠΛΑΤΗΣ ΧΕΙΡΟΚΙΝΗΤΟΙ



A/A	ΚΩΔΙΚΟΣ	ΤΥΠΟΣ	ΧΩΡΗΤΙΚΟΤΗΤΑ (Lt)	ΤΥΠΟΣ ΕΜΒΟΛΟΥ	ΠΙΕΣΗ ΛΕΙΤΟΥΡΓΙΑΣ	ΒΑΡΟΣ (Kg)	ΛΙΑΝΙΚΗ ΤΙΜΗ
4	109012	81 - PUG	12	ΠΛΑΣΤΙΚΟ	6 BAR	3,4	60 €
5	109015	78 - PUG	15	ΠΛΑΣΤΙΚΟ	6 BAR	3,4	62 €
6	109016	95 - PUG	20	ΠΛΑΣΤΙΚΟ	6 BAR	3,9	72 €
7	109019	81 - UG	12	ΟΡΕΙΧΑΛΚΙΝΟ	6 BAR	3,6	69 €
8	109020	78 - UG	15	ΟΡΕΙΧΑΛΚΙΝΟ	6 BAR	3,6	71 €
9	109021	95 - UG	20	ΟΡΕΙΧΑΛΚΙΝΟ	6 BAR	4,4	81 €

- ΔΟΧΕΙΟ ΑΠΟ ΠΟΛΥΑΙΘΥΛΑΙΝΙΟ
- ΧΕΙΡΟΛΑΒΗ ΜΕΤΑΦΟΡΑΣ - ΡΥΘΜΙΖΟΜΕΝΟΥΣ ΙΜΑΝΤΕΣ ΑΝΑΡΤΗΣΗΣ
- ΑΥΛΟΣ ΑΠΟ ΑΛΟΥΜΙΝΙΟ 70 cm ΜΕ ΟΡΕΙΧΑΛΚΙΝΟ ΡΥΘΜΙΖΟΜΕΝΟ ΜΠΕΚ
- ΣΩΛΗΝΑΣ 1,2 ΜΤ
- ΛΑΣΤΙΧΑΚΙΑ ΣΤΕΓΑΝΟΠΟΙΗΣΗΣ ΑΠΟ NBR



ΨΕΚΑΣΤΗΡΕΣ ΠΛΑΤΗΣ - ΜΠΑΤΑΡΙΑΣ



ELETTRO EASY

A/A	ΚΩΔΙΚΟΣ	ΤΥΠΟΣ	ΧΩΡΗΤΙΚΟΤΗΤΑ (LT)	ΠΑΡΟΧΗ (LT/MIN)	ΠΙΕΣΗ ΛΕΙΤΟΥΡΓΙΑΣ	ΒΑΡΟΣ (Kg)	ΛΙΑΝΙΚΗ ΤΙΜΗ
10	109160	ELETTROEASY	15	0,8	0,5 - 3,0 BAR	5,0	235 €

- ΔΙΑΘΕΤΕΙ ΕΠΑΝΑΦΟΡΤΙΖΟΜΕΝΗ ΜΠΑΤΑΡΙΑ 12V - 7,2 ΑΗΡ
  - ΦΟΡΤΙΣΤΗ - ΜΕΜΒΡΑΝΟΦΟΡΑ ΑΝΤΛΙΑ
  - ΑΥΛΟΣ INOX 75 cm ΜΕ ΟΡΕΙΧΑΛΚΙΝΟ ΡΥΘΜΙΖΟΜΕΝΟ ΜΠΕΚ
  - ΣΩΛΗΝΑΣ 1,5 ΜΤ
  - ΔΟΧΕΙΟ ΑΠΟ ΠΟΛΥΑΙΘΥΛΑΙΝΙΟ
- ΣΗΜΕΙΩΣΗ: ΤΟ ΜΟΤΕΡ ΛΕΙΤΟΥΡΓΕΙ ΜΕ ΤΟ ΠΑΤΗΜΑ ΤΟΥ ΑΥΛΟΥ

ELETTRO PLUS



A/A	ΚΩΔΙΚΟΣ	ΤΥΠΟΣ	ΧΩΡΗΤΙΚΟΤΗΤΑ (LT)	ΠΑΡΟΧΗ (LT/MIN)	ΠΙΕΣΗ ΛΕΙΤΟΥΡΓΙΑΣ	ΒΑΡΟΣ (Kg)	ΛΙΑΝΙΚΗ ΤΙΜΗ
11	109028	ELETTROPLUS	15	0,9	0,5 - 4,5 BAR	5,6	350 €

- ΔΙΑΘΕΤΕΙ ΕΠΑΝΑΦΟΡΤΙΖΟΜΕΝΗ ΜΠΑΤΑΡΙΑ 12V - 7,2 ΑΗΡ
  - ΦΟΡΤΙΣΤΗ - ΕΜΒΟΛΟΦΟΡΑ ΑΝΤΛΙΑ
  - ΕΝΔΕΙΞΗ LED ΓΙΑ ΤΟ ΕΠΙΠΕΔΟ ΦΟΡΤΙΣΗΣ
  - ΑΥΛΟΣ INOX 75cm ΜΕ ΜΑΝΟΜΕΤΡΟ 10 BAR WIKΑ ΓΕΡΜΑΝΙΑΣ ΚΑΙ ΟΡΕΙΧΑΛΚΙΝΟ ΡΥΘΜΙΖΟΜΕΝΟ ΜΠΕΚ
  - ΣΩΛΗΝΑΣ 1,5 ΜΤ
  - ΔΟΧΕΙΟ ΑΠΟ ΠΟΛΥΑΙΘΥΛΑΙΝΙΟ
- ΣΗΜΕΙΩΣΗ: ΤΟ ΜΟΤΕΡ ΛΕΙΤΟΥΡΓΕΙ ΜΕ ΤΟ ΠΑΤΗΜΑ ΤΟΥ ΑΥΛΟΥ

ΣΥΝΙΣΤΑΤΑΙ Η ΦΟΡΤΙΣΗ ΤΗΣ ΜΠΑΤΑΡΙΑΣ ΜΕΤΑ ΑΠΟ ΚΑΘΕ ΧΡΗΣΗ ΚΑΙ ΣΕ ΜΑΚΡΟΧΡΟΝΙΑ ΑΚΙΝΗΣΙΑ Η ΦΟΡΤΙΣΗ ΠΡΕΠΕΙ ΝΑ ΓΙΝΕΤΑΙ ΚΑΘΕ 2 ΜΗΝΕΣ

# ΨΕΚΑΣΤΗΡΕΣ ΜΠΑΤΑΡΙΑΣ - ΨΕΚΑΣΤΗΡΕΣ ΒΙΟΜΗΧΑΝΙΚΗΣ ΧΡΗΣΗΣ



## ΨΕΚΑΣΤΗΡΕΣ ΖΙΖΑΝΙΟΚΤΟΝΙΑΣ ΜΠΑΤΑΡΙΑΣ



A/A	ΚΩΔΙΚΟΣ	ΤΥΠΟΣ	ΧΩΡΗΤΙΚΟΤΗΤΑ (Lt)	ΒΑΡΟΣ (Kg)	ΛΙΑΝΙΚΗ ΤΙΜΗ
1	109026	M10V	10	1,7	92 €

- ΑΥΤΟΝΟΜΙΑ 40 ΩΡΕΣ
- ΔΕΧΕΤΑΙ 2 ΤΜΧ ΜΠΑΤΑΡΙΑΩΝ 1,5V-D (ΔΕΝ ΠΕΡΙΛΑΜΒΑΝΟΝΤΑΙ)
- ΣΩΛΗΝΑΣ 1,2 ΜΤ ΠΤΥΣΣΟΜΕΝΟΣ
- ΕΠΙΦΑΝΕΙΑ ΚΑΛΥΨΗΣ ΑΠΟ Ø 110 ΕΩΣ Ø 150 cm
- ΔΥΝΑΤΟΤΗΤΑ ΡΥΘΜΙΣΗΣ ΤΗΣ ΓΩΝΙΑΣ ΕΡΓΑΣΙΑΣ



A/A	ΚΩΔΙΚΟΣ	ΤΥΠΟΣ	ΧΩΡΗΤΙΚΟΤΗΤΑ (Lt)	ΒΑΡΟΣ (Kg)	ΛΙΑΝΙΚΗ ΤΙΜΗ
2	109027	M3000	1	2,0	114 €

- ΑΥΤΟΝΟΜΙΑ 40 ΩΡΕΣ
- ΣΥΜΒΑΤΟΣ ΜΕ ΦΑΡΜΑΚΟ PURO
- ΔΕΧΕΤΑΙ 2 ΤΜΧ ΜΠΑΤΑΡΙΑΩΝ 1,5V-D (ΔΕΝ ΠΕΡΙΛΑΜΒΑΝΟΝΤΑΙ)
- ΣΩΛΗΝΑΣ 60 cm
- ΕΠΙΦΑΝΕΙΑ ΚΑΛΥΨΗΣ Ø 34 cm
- ΔΥΝΑΤΟΤΗΤΑ ΡΥΘΜΙΣΗΣ ΤΗΣ ΓΩΝΙΑΣ ΕΡΓΑΣΙΑΣ

## ΨΕΚΑΣΤΗΡΕΣ ΒΙΟΜΗΧΑΝΙΚΗΣ ΧΡΗΣΗΣ



Ψεκαστήρες βιομηχανικής χρήσης με μεμβράνες Viton για καυστικά υγρά (βενζίνη, πετρέλαιο, φυτοφάρμακα, χημικά κ.τ.λ.)



A/A	ΚΩΔΙΚΟΣ	ΤΥΠΟΣ	ΧΩΡΗΤΙΚΟΤΗΤΑ (Lt)	ΒΑΡΟΣ (Kg)	ΛΙΑΝΙΚΗ ΤΙΜΗ
3	109009	VOLRITECH 1	1	0,10	3,50 €

- ΔΟΧΕΙΟ ΑΠΟ ΠΟΛΥΑΙΘΥΛΑΙΝΙΟ
- ΡΥΘΜΙΖΟΜΕΝΟ ΜΠΕΚ



A/A	ΚΩΔΙΚΟΣ	ΤΥΠΟΣ	ΧΩΡΗΤΙΚΟΤΗΤΑ (Lt)	ΠΙΕΣΗ ΛΕΙΤΟΥΡΓΙΑΣ	ΒΑΡΟΣ (Kg)	ΛΙΑΝΙΚΗ ΤΙΜΗ
4	109004	VOLRITECH 2	2	2 BAR	0,5	15,75 €

- ΔΟΧΕΙΟ ΑΠΟ ΠΟΛΥΑΙΘΥΛΑΙΝΙΟ
- ΡΥΘΜΙΖΟΜΕΝΟ ΜΠΕΚ
- ΒΑΛΒΙΔΑ ΑΠΟΣΥΜΠΙΕΣΗΣ



A/A	ΚΩΔΙΚΟΣ	ΤΥΠΟΣ	ΧΩΡΗΤΙΚΟΤΗΤΑ (Lt)	ΠΙΕΣΗ ΛΕΙΤΟΥΡΓΙΑΣ	ΒΑΡΟΣ (Kg)	ΛΙΑΝΙΚΗ ΤΙΜΗ
5	109007	VOLRITECH 6	6	3 BAR	2,0	49 €

- ΔΟΧΕΙΟ ΑΠΟ ΠΟΛΥΑΙΘΥΛΑΙΝΙΟ
- ΔΙΑΘΕΤΕΙ ΑΥΛΟ + ΣΩΛΗΝΑ 1,2 ΜΤ
- ΒΑΛΒΙΔΑ ΑΠΟΣΥΜΠΙΕΣΗΣ



# ΑΝΤΛΙΕΣ ΑΣΒΕΣΤΩΜΑΤΟΣ - ΥΔΡΟΝΕΤΕΣ - ΘΕΙΩΤΗΡΕΣ

ORIGINALE  
**VOLPI**



## ΑΝΤΛΙΑ ΑΣΒΕΣΤΩΜΑΤΟΣ ΜΕ ΑΥΛΟ

Α/Α	ΚΩΔΙΚΟΣ	ΤΥΠΟΣ	ΠΙΕΣΗ	ΒΑΡΟΣ (Kg)	ΛΙΑΝΙΚΗ ΤΙΜΗ
1	109018C	EDILE	8 BAR	5,0	140 €

- ΕΙΔΙΚΗ ΑΝΤΛΙΑ ΑΣΒΕΣΤΩΜΑΤΟΣ
- ΔΙΑΘΕΤΕΙ ΑΥΛΟ ΟΡΕΙΧΑΛΚΙΝΟ 66cm

**AGR**

## ΥΔΡΟΝΕΤΑ



Α/Α	ΚΩΔΙΚΟΣ	ΤΥΠΟΣ	ΜΗΚΟΣ (cm)	ΒΑΡΟΣ (Kg)	ΛΙΑΝΙΚΗ ΤΙΜΗ
2	101830	ΥΔΡΟΝΕΤΑ	70	0,2	12 €

- ΕΝΣΩΜΑΤΩΜΕΝΟ ΜΠΕΚ
- ΛΑΣΤΙΧΟ Ø7 - 2,5 Μt
- ΚΙΤ ΑΝΤΑΛΛΑΚΤΙΚΩΝ

ORIGINALE  
**VOLPI**



## ΘΕΙΩΤΗΡΕΣ ΧΕΙΡΟΚΙΝΗΤΟΙ

Α/Α	ΚΩΔΙΚΟΣ	ΤΥΠΟΣ	ΧΩΡΗΤΙΚΟΤΗΤΑ (Lt)	ΒΑΡΟΣ (Kg)	ΛΙΑΝΙΚΗ ΤΙΜΗ
3	109032	ΕΟΛΟ	0,6	0,16	8,50 €

**AGR**



Α/Α	ΚΩΔΙΚΟΣ	ΤΥΠΟΣ	ΧΩΡΗΤΙΚΟΤΗΤΑ (Lt)	ΒΑΡΟΣ (Kg)	ΛΙΑΝΙΚΗ ΤΙΜΗ
4	101832	ECO - P	2,0	0,8	15 €

ORIGINALE  
**VOLPI**



Α/Α	ΚΩΔΙΚΟΣ	ΤΥΠΟΣ	ΧΩΡΗΤΙΚΟΤΗΤΑ (Lt)	ΒΑΡΟΣ (Kg)	ΛΙΑΝΙΚΗ ΤΙΜΗ
5	109029	MISTRAL	1,5	0,75	22,50 €

- ΔΙΑΘΕΤΕΙ ΑΝΑΔΕΥΤΗΡΑ ΚΑΙ ΜΥΛΟ ΑΛΕΣΗΣ ΓΙΑ ΚΑΛΥΤΕΡΗ ΔΙΑΣΠΑΣΗ ΤΟΥ ΘΕΙΑΦΙΟΥ

# ΘΕΙΩΤΗΡΕΣ ΠΛΑΤΗΣ

## ΘΕΙΩΤΗΡΕΣ ΧΕΙΡΟΚΙΝΗΤΟΙ



A/A	ΚΩΔΙΚΟΣ	ΤΥΠΟΣ	ΧΩΡΗΤΙΚΟΤΗΤΑ (Lt)	ΒΑΡΟΣ (Kg)	ΛΙΑΝΙΚΗ ΤΙΜΗ
1	109023	SV 80	6,0	6,5	180 €

- ΔΙΑΘΕΤΕΙ ΑΝΑΔΕΥΤΗΡΑ
- ΟΜΟΙΟΜΟΡΦΙΑ ΚΑΤΑΝΟΜΗΣ
- ΔΥΝΑΤΟΤΗΤΑ ΡΥΘΜΙΣΗΣ ΕΚΡΟΗΣ 5 ΘΕΣΕΩΝ
- ΔΟΧΕΙΟ ΑΠΟ ΠΟΛΥΑΙΘΥΛΕΝΙΟ

## ΘΕΙΩΤΗΡΕΣ ΗΛΕΚΤΡΙΚΟΙ



A/A	ΚΩΔΙΚΟΣ	ΤΥΠΟΣ	ΧΩΡΗΤΙΚΟΤΗΤΑ (Kg)	ΒΑΡΟΣ (Kg)	ΛΙΑΝΙΚΗ ΤΙΜΗ
2	109050	DINAMICA	6,0	8,0	325 €

- ΔΙΑΘΕΤΕΙ:
- ΑΝΑΔΕΥΤΗΡΑ
  - ΕΠΑΝΑΦΟΡΤΙΖΟΜΕΝΗ ΜΠΑΤΑΡΙΑ 12V/ 7,2 ΑHR
  - ΦΟΡΤΙΣΤΗ
  - ΑΥΤΟΝΟΜΙΑ 4 ΩΡΕΣ (ΜΑΧ)
  - ΧΡΟΝΟΣ ΕΠΑΝΑΦΟΡΤΙΣΗΣ: 8 ΩΡΕΣ
  - ΔΥΝΑΤΟΤΗΤΑ ΡΥΘΜΙΣΗΣ ΕΚΡΟΗΣ 5 ΘΕΣΕΩΝ
  - ΔΟΧΕΙΟ ΑΠΟ ΠΟΛΥΑΙΘΥΛΕΝΙΟ
  - ΜΕΓΙΣΤΗ ΡΟΗ ΣΚΟΝΗΣ 0,3 Kg/min

ΣΥΝΙΣΤΑΤΑΙ Η ΦΟΡΤΙΣΗ ΤΗΣ ΜΠΑΤΑΡΙΑΣ ΜΕΤΑ ΑΠΟ ΚΑΘΕ ΧΡΗΣΗ ΚΑΙ ΣΕ ΜΑΚΡΟΧΡΟΝΙΑ ΑΚΙΝΗΣΙΑ Η ΦΟΡΤΙΣΗ ΠΡΕΠΕΙ ΝΑ ΓΙΝΕΤΑΙ ΚΑΘΕ 2 ΜΗΝΕΣ



ΕΛΛΗΝΙΚΟ ΠΡΟΪΟΝ



A/A	ΚΩΔΙΚΟΣ	ΤΥΠΟΣ	ΧΩΡΗΤΙΚΟΤΗΤΑ (Kg)	ΒΑΡΟΣ (Kg)	ΛΙΑΝΙΚΗ ΤΙΜΗ
3	209074	CRAMER	6,0	8,6	265 €

- ΔΙΑΘΕΤΕΙ:
- ΑΝΑΔΕΥΤΗΡΑ
  - ΕΠΑΝΑΦΟΡΤΙΖΟΜΕΝΗ ΜΠΑΤΑΡΙΑ 12V/ 7,2 ΑHR
  - ΦΟΡΤΙΣΤΗ
  - ΑΥΤΟΝΟΜΙΑ 4 ΩΡΕΣ (ΜΑΧ)
  - ΧΡΟΝΟΣ ΕΠΑΝΑΦΟΡΤΙΣΗΣ: 8 ΩΡΕΣ
  - ΔΥΝΑΤΟΤΗΤΑ ΡΥΘΜΙΣΗΣ ΕΚΡΟΗΣ
  - ΔΟΧΕΙΟ ΜΕΤΑΛΛΙΚΟ

ΣΥΝΙΣΤΑΤΑΙ Η ΦΟΡΤΙΣΗ ΤΗΣ ΜΠΑΤΑΡΙΑΣ ΜΕΤΑ ΑΠΟ ΚΑΘΕ ΧΡΗΣΗ ΚΑΙ ΣΕ ΜΑΚΡΟΧΡΟΝΙΑ ΑΚΙΝΗΣΙΑ Η ΦΟΡΤΙΣΗ ΠΡΕΠΕΙ ΝΑ ΓΙΝΕΤΑΙ ΚΑΘΕ 2 ΜΗΝΕΣ

• ΣΗΜΕΙΩΣΗ: ΤΟ ΘΕΙΑΦΙ ΠΟΥ ΧΡΗΣΙΜΟΠΟΙΕΙΤΑΙ ΠΡΕΠΕΙ ΝΑ ΕΙΝΑΙ ΣΕ ΜΙΚΡΟΥΣ ΚΟΚΟΥΣ(ΚΟΣΚΙΝΙΣΜΕΝΟ). ΣΕ ΑΝΤΙΘΕΤΗ ΠΕΡΙΠΤΩΣΗ ΔΗΜΙΟΥΡΓΕΙ ΤΕΧΝΙΚΑ ΠΡΟΒΛΗΜΑΤΑ ΛΕΙΤΟΥΡΓΙΑΣ ΚΑΙ ΔΕΝ ΑΝΑΓΝΩΡΙΖΕΤΑΙ ΚΑΜΙΑ ΕΓΓΥΗΣΗ.

## ΘΕΙΩΤΗΡΕΣ ΠΝΕΥΜΑΤΙΚΟΙ ΓΙΑ ΓΕΩΡΓΙΚΟΥΣ ΕΛΚΥΣΤΗΡΕΣ



Από το 1968 η εταιρία **GAMBERINI** κατασκευάζει πνευματικούς θειωτήρες που είναι η πιο αξιόπιστη λύση για βιολογικές καλλιέργειες. Η βαρέως τύπου μεταλλική κατασκευή με ηλεκτροστατική βαφή, η δυνατότητα ρύθμισης του μείγματος (σέρας – θειάφι) και η προώθηση του μέσω της τουρμπίνας (INOX) στα ρυθμιζόμενα ακροφύσια εξασφαλίζει σταθερή ροή, υψηλή νεφοποίηση, μεγάλο μήκος εκτόξευσης από την αρχή μέχρι το τέλος της διαδικασίας.



### ΘΕΙΩΤΗΡΕΣ ΑΝΑΡΤΩΜΕΝΟΙ

A/A	ΚΩΔΙΚΟΣ	ΤΥΠΟΣ	ΧΩΡΗΤΙΚΟΤΗΤΑ (Kg/Lt)	ΑΠΑΙΤΟΥΜΕΝΗ ΙΣΧΥΣ (Hp)	ΕΚΤΟΞΕΥΣΗ (mt)	ΦΤΕΡΩΤΗ INOX (mm)	ΔΙΑΣΤΑΣΕΙΣ (ΜxΠxΥ)cm	ΒΑΡΟΣ (Kg)	ΛΙΑΝΙΚΗ ΤΙΜΗ
1	109100	GR 50	50/65	20	6 (3+3)	Ø 250	48x78x76	65	<b>2495 €</b>
2	109102	GR 75	75/96	20	6 (3+3)	Ø 250	48x78x76	73	<b>2850 €</b>
3	109103	GR 100	100/130	35	14 (7+7)	Ø 350	70x120x90	104	<b>4850 €</b>
4	109104	GR 200	200/260	35	14 (7+7)	Ø 350	70x140x97	130	<b>5890 €</b>



GR 50 / GR 75



GR 100 / GR 200

### ΘΕΙΩΤΗΡΕΣ ΣΥΡΩΜΕΝΟΙ

A/A	ΚΩΔΙΚΟΣ	ΤΥΠΟΣ	ΧΩΡΗΤΙΚΟΤΗΤΑ (Kg/Lt)	ΑΠΑΙΤΟΥΜΕΝΗ ΙΣΧΥΣ (Hp)	ΕΚΤΟΞΕΥΣΗ (mt)	ΦΤΕΡΩΤΗ INOX (mm)	ΔΙΑΣΤΑΣΕΙΣ (ΜxΠxΥ)cm	ΒΑΡΟΣ (Kg)	ΛΙΑΝΙΚΗ ΤΙΜΗ
5	109105	GR 400	400/520	55	14 (7+7)	Ø 350	100x185x148	240	<b>9530 €</b>
6	109106	GR 600	600/780	55	18 (9+9)	Ø 350	140x180x155	350	<b>13725 €</b>



GR 400



GR 600

• ΣΗΜΕΙΩΣΗ: Ο ΚΑΡΔΑΝΙΚΟΣ ΑΞΟΝΑΣ ΔΕΝ ΠΕΡΙΛΑΜΒΑΝΕΤΑΙ ΣΤΙΣ ΑΝΩΤΕΡΩ ΤΙΜΕΣ

## ΤΕΤΡΑΧΡΟΝΟΙ ΒΕΝΖΙΝΟΚΙΝΗΤΗΡΕΣ ΓΕΝΙΚΗΣ ΧΡΗΣΗΣ ΜΕ ΕΠΙΚΕΦΑΛΗΣ ΒΑΛΒΙΔΕΣ “OHV”

**BRILLIANT  
GROUP**

ENGINEERED BY  
**MITSUBISHI** (JAPAN)

Η εταιρεία BRILLIANT είναι ο κατασκευαστής της σειράς GT OHV κινητήρων σχεδιασμένοι από την **MITSUBISHI**

### > ΙΣΤΟΡΙΚΟ ΕΤΑΙΡΕΙΑΣ

- Από το 2004 το **γκρουπ BRILLIANT** είναι ο μοναδικός κατασκευαστής της σειράς **GT MITSUBISHI** (OHV, 4-χρονοι, αερόψυκτοι βενζινοκινητήρες).  
**Η εταιρεία BRILLIANT είναι ο μοναδικός εξουσιοδοτημένος κατασκευαστής της σειράς GT MITSUBISHI κινητήρων στο κόσμο.**
- Οι γεννήτριες , τα αντλητικά και τα πλυστικά μηχανήματα τροφοδοτούμενα από MITSUBISHI κινητήρες, προσφέρουν κορυφαία απόδοση και αξιοπιστία , ενώ παρέχουν αξεπέραστη αποδοτικότητα καυσίμου διαθέτοντας ένα από τα χαμηλότερα επίπεδα θορύβου στο χώρο. Ο μοναδικός και πρωτότυπος σχεδιασμός του θαλάμου καύσης καθιστά τη σειρά **GT MITSUBISHI** μοναδική στην αγορά. Αν συγκριθούν με άλλους κινητήρες , η σειρά GT της MITSUBISHI υπερέχει διαθέτοντας ανώτατη απόδοση. Ο σχεδιασμός τους προσφέρει μεγαλύτερη δύναμη, ομαλή κυκλοφορία του αέρα και καθαρή ανάφλεξη του μίγματος καυσίμου το οποίο σημαίνει λιγότερη κατανάλωση καυσίμου. Αυτό επίσης βοηθάει στη μείωση των ρύπων που καθιστά τους κινητήρες της σειράς GT φιλικότερους προς το περιβάλλον.
- Τα προϊόντα έχουν σχεδιαστεί για να εξασφαλίζουν χαμηλή κατανάλωση καυσίμου, χαμηλό κόστος συντήρησης, μέγιστη αξιοπιστία και μέγιστη απόδοση. Υπό την επίβλεψη των μηχανικών της **Mitsubishi Heavy Industry** από την Ιαπωνία, κάθε μηχανή υποβάλλεται σε αυστηρό έλεγχο, που μας επιτρέπει να παραδίδουμε ανελλιπώς προϊόντα υψηλής ποιότητας, τηρώντας τους ισχύοντες κανονισμούς των εκπομπών EPA και Φάσης III της Ευρωπαϊκής Ένωσης.



• LOS ANGELES (LOGISTICS)



• NEW YORK (HEADQUARTERS)



• SHANGHAI (PRODUCTION)

**ΑΠΟΚΛΕΙΣΤΙΚΟΣ ΑΝΤΙΠΡΟΣΩΠΟΣ ΑΓΡΟΜΕΞ ΑΕΒΕ**

# ΤΕΤΡΑΧΡΟΝΟΙ ΒΕΝΖΙΝΟΚΙΝΗΤΗΡΕΣ ΓΕΝΙΚΗΣ ΧΡΗΣΗΣ ΜΕ ΕΠΙΚΕΦΑΛΗΣ ΒΑΛΒΙΔΕΣ “OHV”

## BRILLIANT GROUP

ENGINEERED BY  
**MITSUBISHI** (JAPAN)

### “OHV” ΑΕΡΟΨΥΚΤΟΙ ΒΕΝΖΙΝΟΚΙΝΗΤΗΡΕΣ

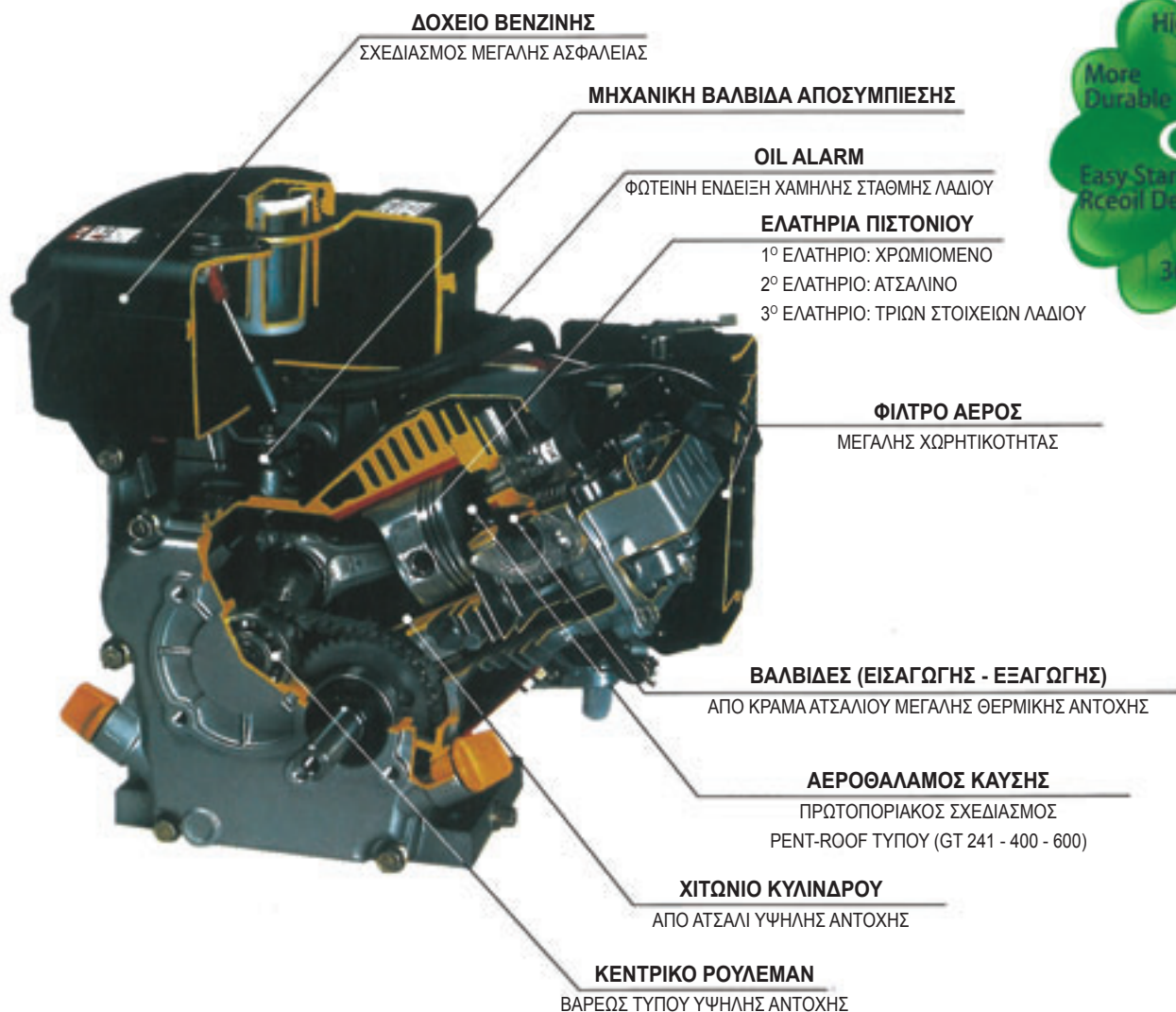

### ΠΙΣΤΟΠΟΙΗΤΙΚΑ ΔΙΕΘΝΟΥΣ ΑΝΑΓΝΩΡΙΣΗΣ

Οι βενζινοκινητήρες της σειράς GT πληρούν τις εξής προδιαγραφές οι οποίες είναι οι πιο αυστηρές για τις εκπομπές ρύπων σε όλο τον κόσμο:

- ERA (ΕΚΠΟΜΠΕΣ ΦΑΣΗ 3) ΚΑΙ CARB ΤΗΣ ΑΜΕΡΙΚΑΝΙΚΗΣ ΥΠΗΡΕΣΙΑΣ ΠΡΟΣΤΑΣΙΑΣ ΤΟΥ ΠΕΡΙΒΑΛΛΟΝΤΟΣ
- CE ΚΑΙ EU (STAGE 2) 97/98 EC ΤΗΣ ΕΥΡΩΠΑΙΚΗΣ ΕΝΩΣΗΣ
- GSA

### ΣΥΓΚΡΙΤΙΚΑ ΠΛΕΟΝΕΚΤΗΜΑΤΑ ΒΕΝΖΙΝΟΚΙΝΗΤΗΡΩΝ GT

#### • ΚΙΝΗΤΗΡΑΣ ΝΕΟΥ ΣΧΕΔΙΑΣΜΟΥ ΜΕ ΕΠΙΚΕΦΑΛΗΣ ΒΑΛΒΙΔΕΣ

Ο νέος σχεδιασμός του θαλάμου καύσης (PENT ROOF TYPE) σε συνδυασμό με την τοποθέτηση των βαλβίδων σε γωνιά 45° προσφέρουν υψηλότερη απόδοση και καλύτερη καύση από άλλους κινητήρες της ίδιας τεχνολογίας.



## BRILLIANT GROUP

ENGINEERED BY  
**MITSUBISHI** (JAPAN)

### • ΟΙΚΟΝΟΜΙΑ ΚΑΥΣΙΜΟΥ ( ΑΜΟΛΥΒΔΗΣ ΒΕΝΖΙΝΗΣ)

Λόγω του νέου σχεδιασμού του θαλάμου καύσης συγκρινόμενοι με άλλους κινητήρες της αγοράς η κατανάλωση βενζίνης είναι κατά 20% λιγότερη με αποτέλεσμα να μειώνεται αισθητά το κόστος λειτουργίας.

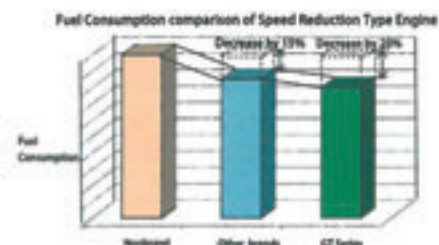

### • ΕΡΓΟΝΟΜΙΚΟΣ ΣΧΕΔΙΑΣΜΟΣ

Η τοποθέτηση του κυλίνδρου σε γωνία 30° μειώνει τον όγκο κατά ( 50 – 60 mm ) σε σχέση με άλλους κινητήρες με κάθετο κύλινδρο.

### • ΜΕΓΑΛΥΤΕΡΗ ΙΠΠΟΔΥΝΑΜΗ, ΧΑΜΗΛΟΤΕΡΑ ΕΠΙΠΕΔΑ ΘΟΡΥΒΟΥ, ΑΝΥΠΑΡΞΙΑ ΔΟΝΗΣΕΩΝ.

Η νέα σχεδίαση του θαλάμου καύσης, η τοποθέτηση εξάτμισης πολλαπλών στοιχείων, το ειδικά διαμορφωμένο φίλτρο αέρος, ο σωστά τοποθετημένος κύλινδρος σε γωνία 30° σε συνδυασμό με τις βαλβίδες εισαγωγής - εξαγωγής έχουν σαν αποτέλεσμα τα παραπάνω πλεονεκτήματα.

### • ΣΧΕΔΙΑΣΜΟΣ ΥΨΙΣΤΗΣ ΑΣΦΑΛΕΙΑΣ ΤΟΥ ΤΕΠΟΖΙΤΟΥ ΚΑΥΣΙΜΟΥ.

Ο νέος σχεδιασμός έγινε για να περιοριστεί σημαντικά ο κίνδυνος ανάφλεξης από την θερμοκρασία της εξάτμισης και άλλων παραγόντων.

### • ΕΥΚΟΛΗ ΕΚΚΙΝΗΣΗ ( EASY START )

Με το νέο σύστημα μηχανικής αποσυμπίεσης, βελτιωμένη θέση στροφάλου και χειρόμιζας απαιτείται κατά 15% λιγότερη δύναμη εκκίνησης της χειρόμιζας σε σχέση με άλλους κινητήρες της αγοράς.

### • ΦΩΤΕΙΝΗ ΕΝΔΕΙΞΗ ΧΑΜΗΛΗΣ ΣΤΑΘΜΗΣ ΛΑΔΙΟΥ ( BRIGHT OIL ALARM )

Όλοι οι κινητήρες είναι εξοπλισμένοι με φωτεινή ένδειξη για χαμηλή στάθμη λαδιού που τους κάνει μοναδικούς στην αγορά σε σχέση με του υπόλοιπους που έχουν μια βαλβίδα αποκοπής, ή άλλους που δεν έχουν τίποτα από τα παραπάνω.

### • ΜΕΓΑΛΗ ΔΙΑΡΚΕΙΑ ΛΕΙΤΟΥΡΓΙΑΣ ( LONG LIFE )

Οι κινητήρες GT μετά από μια μεγάλη περίοδο “stress test” στο κέντρο δοκιμών του εργοστασίου παραγωγής διατηρούν αναλλοίωτα όλα τα τεχνικά χαρακτηριστικά τους για διάρκεια λειτουργίας 10.000 ΩΡΩΝ.

### • ΥΨΗΛΕΣ ΠΩΛΗΣΕΙΣ

Η εταιρεία BRILLIANT κατασκευάζει πάνω από 750.000 τεμάχια βενζινοκινητήρων και τα διαθέτει στο δίκτυο συνεργατών της σε όλο τον κόσμο.

ΤΕΤΡΑΧΡΟΝΟΙ ΒΕΝΖΙΝΟΚΙΝΗΤΗΡΕΣ ΓΕΝΙΚΗΣ ΧΡΗΣΗΣ ΜΕ ΕΠΙΚΕΦΑΛΗΣ ΒΑΛΒΙΔΕΣ “ΟΗΝ”

**BRILLIANT  
GROUP**

ENGINEERED BY  
**MITSUBISHI** (JAPAN)

• ΚΟΡΥΦΑΙΟΙ ΠΡΟΜΗΘΕΥΤΕΣ ΕΞΑΡΤΗΜΑΤΩΝ ΓΙΑ ΝΑ ΕΞΑΣΦΑΛΙΣΤΕΙ Η ΥΨΗΛΗ ΠΟΙΟΤΗΤΑ ΚΑΤΑΣΚΕΥΗΣ

**JOHNSON  
ELECTRIC**



**Heracetus**  
Catalyst

**MAHLE**  
*pistons*

**RIKEN KEIKI**

**IKUNI**  
CARBURETORS

• ΣΥΝΕΡΓΑΣΙΑ ΜΕ ΚΟΡΥΦΑΙΟΥΣ ΚΑΤΑΣΚΕΥΑΣΤΕΣ ΠΑΓΚΟΣΜΙΩΣ

**MITSUBISHI**

**HITACHI**

**KOSHIN**

**VANGUARD**  
COMMERCIAL POWER

**MARUYAMA**

**ISEKI**

**BRIGGS & STRATTON**

**BCS**

**BRILLIANT  
GROUP**

ENGINEERED BY  
**mitsubishi** (JAPAN)

**ΒΕΝΖΙΝΟΚΙΝΗΤΗΡΑΣ GT 241 (2,4 HP)**



A/A	ΚΩΔΙΚΟΣ	ΤΥΠΟΣ	ΙΣΧΥΣ (Hp)	ΚΥΒΙΚΑ (cc)	ΤΥΠΟΣ ΑΞΟΝΑ	ΔΙΑΣΤΑΣΕΙΣ ΑΞΟΝΑ(mm)	ΕΚΚΙΝΗΣΗ	ΤΥΠΟΣ ΦΙΛΤΡΟΥ	ΒΑΡΟΣ (Kg)	ΛΙΑΝΙΚΗ ΤΙΜΗ
1	305001	GT241	2,4	79,66	ΒΟΛΤΑ	Ø 15,87	ΧΕΙΡΟΜΙΖΑ	ΑΕΡΟΣ	9,5	<b>215 €</b>
2	305002	GT241	2,4	79,66	ΣΦΗΝΑ	Ø 15,87	ΧΕΙΡΟΜΙΖΑ	ΑΕΡΟΣ	9,5	<b>215 €</b>

- ΧΩΡΗΤΙΚΟΤΗΤΑ ΒΕΝΖΙΝΗΣ/ΛΑΔΙΟΥ 1,5/0,4 (Lt)
- ΔΙΑΣΤΑΣΕΙΣ (ΜxΠxΥ): 28x31x29cm

**ΒΕΝΖΙΝΟΚΙΝΗΤΗΡΑΣ GT 400 (4,0 HP)**



A/A	ΚΩΔΙΚΟΣ	ΤΥΠΟΣ	ΙΣΧΥΣ (Hp)	ΚΥΒΙΚΑ (cc)	ΤΥΠΟΣ ΑΞΟΝΑ	ΔΙΑΣΤΑΣΕΙΣ ΑΞΟΝΑ(mm)	ΕΚΚΙΝΗΣΗ	ΤΥΠΟΣ ΦΙΛΤΡΟΥ	ΒΑΡΟΣ (Kg)	ΛΙΑΝΙΚΗ ΤΙΜΗ
3	305003	GT400	4,0	126,8	ΒΟΛΤΑ	Ø 19,05	ΧΕΙΡΟΜΙΖΑ	ΑΕΡΟΣ	12,7	<b>240 €</b>
4	305004	GT400	4,0	126,8	ΣΦΗΝΑ	Ø 19,05	ΧΕΙΡΟΜΙΖΑ	ΑΕΡΟΣ	12,7	<b>240 €</b>

- ΧΩΡΗΤΙΚΟΤΗΤΑ ΒΕΝΖΙΝΗΣ/ΛΑΔΙΟΥ 2,5 /0,6 (Lt)
- ΔΙΑΣΤΑΣΕΙΣ (ΜxΠxΥ): 30x34x32cm

**ΒΕΝΖΙΝΟΚΙΝΗΤΗΡΑΣ GT 600 (6,0 HP)**



A/A	ΚΩΔΙΚΟΣ	ΤΥΠΟΣ	ΙΣΧΥΣ (Hp)	ΚΥΒΙΚΑ (cc)	ΤΥΠΟΣ ΑΞΟΝΑ	ΔΙΑΣΤΑΣΕΙΣ ΑΞΟΝΑ(mm)	ΕΚΚΙΝΗΣΗ	ΤΥΠΟΣ ΦΙΛΤΡΟΥ	ΒΑΡΟΣ (Kg)	ΛΙΑΝΙΚΗ ΤΙΜΗ
5	305005	GT600	6,0	181,6	ΒΟΛΤΑ	Ø 19,05	ΧΕΙΡΟΜΙΖΑ	ΑΕΡΟΣ	14,9	<b>245 €</b>
6	305007	GT600	6,0	181,6	ΣΦΗΝΑ	Ø 19,05	ΧΕΙΡΟΜΙΖΑ	ΑΕΡΟΣ	14,9	<b>245 €</b>
7	305011	GT600	6,0	181,6	ΚΩΝΟΣ	Ø 19,05	ΧΕΙΡΟΜΙΖΑ	ΑΕΡΟΣ	14,9	<b>245 €</b>

- ΧΩΡΗΤΙΚΟΤΗΤΑ ΒΕΝΖΙΝΗΣ/ΛΑΔΙΟΥ 3,8 /0,6 (Lt)
- ΔΙΑΣΤΑΣΕΙΣ (ΜxΠxΥ): 31x35x35cm

**ΧΑΡΑΚΤΗΡΙΣΤΙΚΑ ΒΕΝΖΙΝΟΚΙΝΗΤΗΡΩΝ BRILLIANT:**

- ΟΙ ΚΙΝΗΤΗΡΕΣ ΔΙΑΘΕΤΟΥΝ “BRIGHT OIL ALARM” ΦΩΤΕΙΝΗ ΕΝΔΕΙΞΗ ΓΙΑ ΧΑΜΗΛΗ ΣΤΑΘΜΗ ΛΑΔΙΟΥ
- ΚΑΥΣΙΜΟ ΑΜΟΛΥΒΔΗ ΒΕΝΖΙΝΗ
- ΣΤΡΟΦΕΣ ΡΤΟ 3600-4000(MAX)
- ΜΠΟΥΖΙ GT241-GT400-GT600 (BPR6HS NGK ή RL82YC CHAMPION)
- ΜΠΟΥΖΙ GT1000-GT1300 (BPR5ES NGK ή RN11YC CHAMPION)



**BRILLIANT  
GROUP**

ENGINEERED BY  
**MITSUBISHI** (JAPAN)

**ΒΕΝΖΙΝΟΚΙΝΗΤΗΡΑΣ GT 600 (6,0 HP) ΜΕ ΦΙΛΤΡΟ ΛΑΔΙΟΥ**



A/A	ΚΩΔΙΚΟΣ	ΤΥΠΟΣ	ΙΣΧΥΣ (Hp)	ΚΥΒΙΚΑ (cc)	ΤΥΠΟΣ ΑΞΟΝΑ	ΔΙΑΣΤΑΣΕΙΣ ΑΞΟΝΑ(mm)	ΕΚΚΙΝΗΣΗ	ΤΥΠΟΣ ΦΙΛΤΡΟΥ	ΒΑΡΟΣ (Kg)	ΛΙΑΝΙΚΗ ΤΙΜΗ
1	305009	GT600	6,0	181,6	ΣΦΗΝΑ	Ø 19,05	ΧΕΙΡΟΜΙΖΑ	ΛΑΔΙΟΥ	14,9	<b>275 €</b>

- ΧΩΡΗΤΙΚΟΤΗΤΑ ΒΕΝΖΙΝΗΣ/ΛΑΔΙΟΥ 3,8 /0,6 (Lt)
- ΔΙΑΣΤΑΣΕΙΣ (ΜxΠxΥ): 31x35x35cm

**ΒΕΝΖΙΝΟΚΙΝΗΤΗΡΑΣ GT 1000 (10,0 HP)**



A/A	ΚΩΔΙΚΟΣ	ΤΥΠΟΣ	ΙΣΧΥΣ (Hp)	ΚΥΒΙΚΑ (cc)	ΤΥΠΟΣ ΑΞΟΝΑ	ΔΙΑΣΤΑΣΕΙΣ ΑΞΟΝΑ(mm)	ΕΚΚΙΝΗΣΗ	ΤΥΠΟΣ ΦΙΛΤΡΟΥ	ΒΑΡΟΣ (Kg)	ΛΙΑΝΙΚΗ ΤΙΜΗ
2	305018	GT1000	10	296,6	ΣΦΗΝΑ	Ø 25,4	ΧΕΙΡΟΜΙΖΑ	ΑΕΡΟΣ	27,0	<b>440 €</b>
3	305019	GT1000	10	296,6	ΣΦΗΝΑ	Ø 25,4	ΜΙΖΑ	ΑΕΡΟΣ	27,5	<b>625 €</b>
4	305015	GT1000	10	296,6	ΚΩΝΟΣ	Ø 22,16	ΧΕΙΡΟΜΙΖΑ	ΑΕΡΟΣ	27,0	<b>440 €</b>
5	305016	GT1000	10	296,6	ΚΩΝΟΣ	Ø 22,16	ΜΙΖΑ	ΑΕΡΟΣ	27,5	<b>625 €</b>

- ΧΩΡΗΤΙΚΟΤΗΤΑ ΒΕΝΖΙΝΗΣ/ΛΑΔΙΟΥ 6,0 /1,0 (Lt)
- ΔΙΑΣΤΑΣΕΙΣ (ΜxΠxΥ): 37x43x43cm

**ΒΕΝΖΙΝΟΚΙΝΗΤΗΡΑΣ GT 1300 (13,0 HP)**



A/A	ΚΩΔΙΚΟΣ	ΤΥΠΟΣ	ΙΣΧΥΣ (Hp)	ΚΥΒΙΚΑ (cc)	ΤΥΠΟΣ ΑΞΟΝΑ	ΔΙΑΣΤΑΣΕΙΣ ΑΞΟΝΑ(mm)	ΕΚΚΙΝΗΣΗ	ΤΥΠΟΣ ΦΙΛΤΡΟΥ	ΒΑΡΟΣ (Kg)	ΛΙΑΝΙΚΗ ΤΙΜΗ
6	305024	GT1300	13	391,9	ΣΦΗΝΑ	Ø 25,4	ΧΕΙΡΟΜΙΖΑ	ΑΕΡΟΣ	31,0	<b>540 €</b>
7	305025	GT1300	13	391,9	ΣΦΗΝΑ	Ø 25,4	ΜΙΖΑ	ΑΕΡΟΣ	31,5	<b>765 €</b>
8	305021	GT1300	13	391,9	ΚΩΝΟΣ	Ø 22,16	ΧΕΙΡΟΜΙΖΑ	ΑΕΡΟΣ	31,0	<b>540 €</b>
9	305022	GT1300	13	391,9	ΚΩΝΟΣ	Ø 22,16	ΜΙΖΑ	ΑΕΡΟΣ	31,5	<b>765 €</b>

- ΧΩΡΗΤΙΚΟΤΗΤΑ ΒΕΝΖΙΝΗΣ/ΛΑΔΙΟΥ 6,0 /1,0 (Lt)
- ΔΙΑΣΤΑΣΕΙΣ (ΜxΠxΥ): 41x45x45cm

**ΧΑΡΑΚΤΗΡΙΣΤΙΚΑ ΒΕΝΖΙΝΟΚΙΝΗΤΗΡΩΝ BRILLIANT:**

- ΟΙ ΚΙΝΗΤΗΡΕΣ ΔΙΑΘΕΤΟΥΝ “BRIGHT OIL ALARM” ΦΩΤΕΙΝΗ ΕΝΔΕΙΞΗ ΓΙΑ ΧΑΜΗΛΗ ΣΤΑΘΜΗ ΛΑΔΙΟΥ
- ΚΑΥΣΙΜΟ ΑΜΟΛΥΒΔΗ ΒΕΝΖΙΝΗ
- ΣΤΡΟΦΕΣ ΡΤΟ 3600-4000(MAX)
- ΜΠΟΥΖΙ GT241-GT400-GT600 (BPR6HS NGK ή RL82YC CHAMPION)
- ΜΠΟΥΖΙ GT1000-GT1300 (BPR5ES NGK ή RN11YC CHAMPION)

# ΤΕΤΡΑΧΡΟΝΟΙ ΒΕΝΖΙΝΟΚΙΝΗΤΗΡΕΣ ΕΙΔΙΚΩΝ ΕΦΑΡΜΟΓΩΝ

## BRILLIANT GROUP

ENGINEERED BY  
**MITSUBISHI** (JAPAN)

### ΤΕΤΡΑΧΡΟΝΟΙ ΒΕΝΖΙΝΟΚΙΝΗΤΗΡΕΣ ΕΙΔΙΚΩΝ ΕΦΑΡΜΟΓΩΝ ΜΕ ΜΕΙΩΤΗΡΑ 1800 RPM



A/A	ΚΩΔΙΚΟΣ	ΤΥΠΟΣ	ΙΣΧΥΣ (Hp)	ΚΥΒΙΚΑ (cc)	ΤΥΠΟΣ ΑΞΟΝΑ	ΔΙΑΣΤΑΣΕΙΣ ΑΞΟΝΑ(mm)	ΕΚΚΙΝΗΣΗ	ΤΥΠΟΣ ΦΙΛΤΡΟΥ	ΒΑΡΟΣ (Kg)	ΛΙΑΝΙΚΗ ΤΙΜΗ
1	305032	GT 600L	6,0	181,6	ΣΦΗΝΑ	Ø 20	ΧΕΙΡΟΜΙΖΑ	ΑΕΡΟΣ	15,8	<b>340 €</b>
2	305035	GT 1000L	10,0	296,6	ΣΦΗΝΑ	Ø 25	ΧΕΙΡΟΜΙΖΑ	ΑΕΡΟΣ	28,0	<b>645 €</b>
3	305038	GT 1300L	13,0	391,9	ΣΦΗΝΑ	Ø 25	ΧΕΙΡΟΜΙΖΑ	ΑΕΡΟΣ	35,0	<b>890 €</b>

- ΧΩΡΗΤΙΚΟΤΗΤΑ ΒΕΝΖΙΝΗΣ/ΛΑΔΙΟΥ 1,5/0,4 (Lt)
- ΔΙΑΣΤΑΣΕΙΣ (ΜxΠxΥ): 28x31x29cm



**1800 RPM**

### ΤΕΤΡΑΧΡΟΝΟΙ ΒΕΝΖΙΝΟΚΙΝΗΤΗΡΕΣ ΓΙΑ ΑΝΤΙΚΑΤΑΣΤΑΣΗ ΣΕ ΣΚΑΠΤΙΚΑ ΜΗΧΑΝΗΜΑΤΑ



GT 600SS

**6hp**

A/A	ΚΩΔΙΚΟΣ	ΤΥΠΟΣ	ΙΣΧΥΣ (Hp)	ΚΥΒΙΚΑ (cc)	ΤΥΠΟΣ ΑΞΟΝΑ	ΕΚΚΙΝΗΣΗ	ΤΥΠΟΣ ΦΙΛΤΡΟΥ	ΛΙΑΝΙΚΗ ΤΙΜΗ
4	305040	GT 600SS	6,0	181,6	ΚΟΝΤΟΣ ΚΩΝΟΣ L 5,3cm ΜΕ ΦΛΑΝΤΖΑ ΠΡΟΣΑΡΜΟΓΗΣ	ΧΕΙΡΟΜΙΖΑ	ΑΕΡΟΣ	<b>* 280 €</b>
5	305042	GT 600SS1	6,0	181,6	ΚΟΝΤΟΣ ΚΩΝΟΣ L 5,3cm ΜΕ ΦΛΑΝΤΖΑ ΠΡΟΣΑΡΜΟΓΗΣ	ΧΕΙΡΟΜΙΖΑ	ΛΑΔΙΟΥ	<b>* 305 €</b>
6	305044	GT600 PTO	6,0	181,6	ΠΟΛΥΣΦΗΝΟ	ΧΕΙΡΟΜΙΖΑ	ΑΕΡΟΣ	<b>* 280 €</b>
7	305046	GT600 PTO1	6,0	181,6	ΠΟΛΥΣΦΗΝΟ	ΧΕΙΡΟΜΙΖΑ	ΛΑΔΙΟΥ	<b>* 305 €</b>
8	305048	GT1000 PTO	10	296,6	ΠΟΛΥΣΦΗΝΟ	ΧΕΙΡΟΜΙΖΑ	ΑΕΡΟΣ	<b>* 490 €</b>
9	305049	GT1000 PTO1	10	296,6	ΠΟΛΥΣΦΗΝΟ	ΧΕΙΡΟΜΙΖΑ	ΛΑΔΙΟΥ	<b>* 550 €</b>

\* ΑΝΑΜΕΝΟΝΤΑΙ ΣΕΠΤΕΜΒΡΙΟΣ 2019



GT 600SS1



GT1000 PTO

**10hp**



GT1000 PTO1



# ΔΙΑΓΡΑΜΜΑ ΑΞΟΝΩΝ ΒΕΝΖΙΝΟΚΙΝΗΤΗΡΩΝ ΣΕΙΡΑΣ GT

## BRILLIANT GROUP

## ENGINEERED BY MITSUBISHI (JAPAN)

### GT 241

ΣΦΗΝΑ

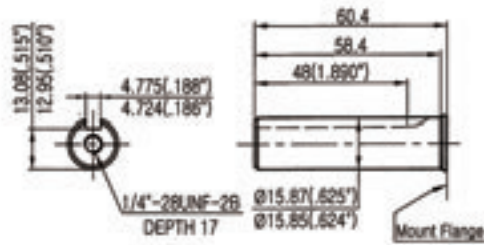

ΒΟΛΤΑ

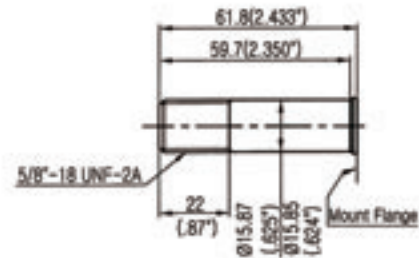

### GT 400

ΣΦΗΝΑ

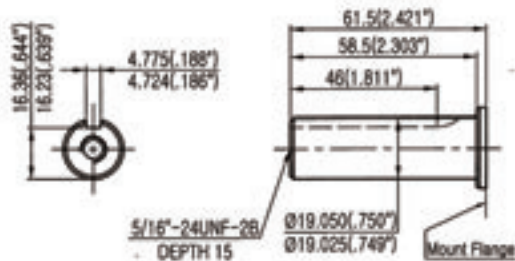

ΒΟΛΤΑ

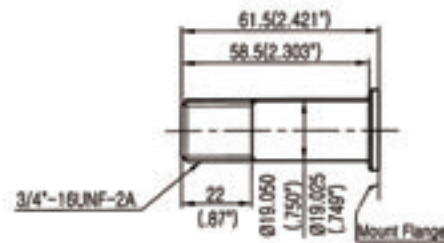

### GT 600

ΣΦΗΝΑ

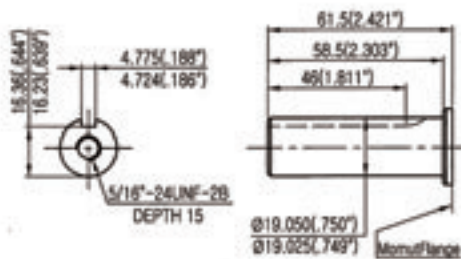

ΒΟΛΤΑ

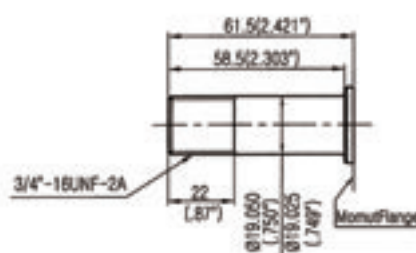

ΚΩΝΟΣ

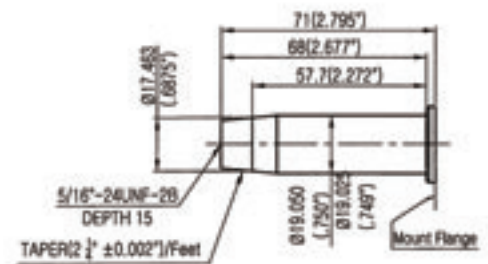

### GT 1000 - 1300

ΣΦΗΝΑ

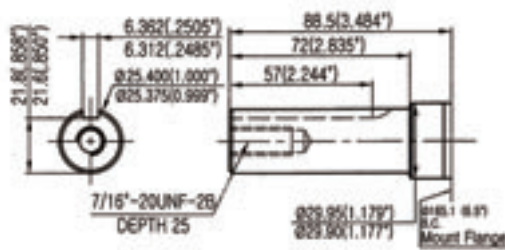

ΚΩΝΟΣ

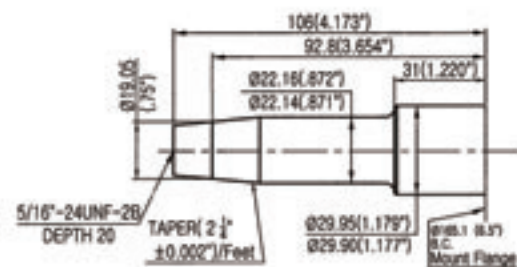

# ΚΑΜΠΥΛΕΣ ΑΠΟΔΟΣΕΩΝ ΒΕΝΖΙΝΟΚΙΝΗΤΗΡΩΝ ΣΕΙΡΑΣ GT

**BRILLIANT  
GROUP**

ENGINEERED BY  
**MITSUBISHI** (JAPAN)

## GT 241 - 2,4HP (79,6cc)

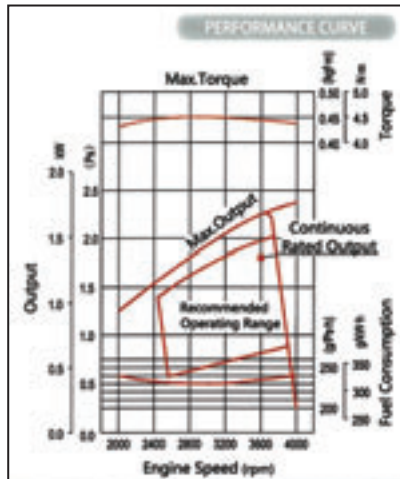

ΤΥΠΟΣ	GT 241 – 2,4HP (79,6cc)
ΙΣΧΥΣ (CONT):	1,8HP/1,3KW -> 3600RPM
ΙΣΧΥΣ (MAX)	2,4HP/1,8KW -> 4000RPM
ΡΟΠΗ	4,31/3000N (M/RPM)

## GT 400 - 4,0HP (126,8cc)

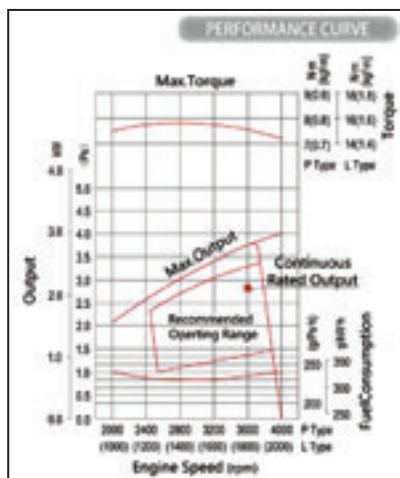

ΤΥΠΟΣ	GT 400 – 4,0HP (126,8cc)
ΙΣΧΥΣ (CONT):	2,8HP/2,1KW -> 3600RPM
ΙΣΧΥΣ (MAX)	4,0HP/2,9KW -> 4000RPM
ΡΟΠΗ	7,65/2800N (M/RPM)

## GT 600 – 6,0HP (181,6cc)

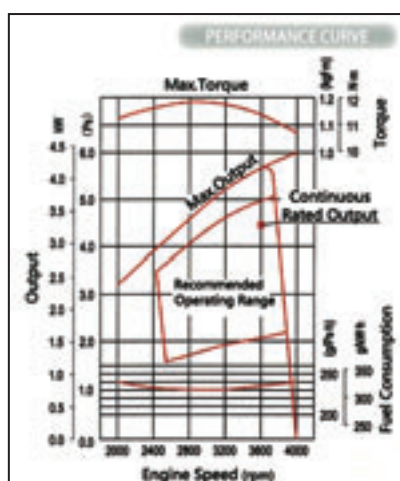

ΤΥΠΟΣ	GT 600 – 6,0HP (181,6cc)
ΙΣΧΥΣ (CONT):	4,5HP/3,3KW -> 3600RPM
ΙΣΧΥΣ (MAX)	6,0HP/4,4KW -> 4000RPM
ΡΟΠΗ	11,6/2800N (M/RPM)

ΤΥΠΟΣ	ΜΕ ΜΕΙΩΤΗΡΑ ΣΕΙΡΑ GT 600L
ΙΣΧΥΣ (CONT):	4,5HP/3,3KW -> 1800RPM
ΡΟΠΗ	23,1/1400N (M/RPM)

# ΚΑΜΠΥΛΕΣ ΑΠΟΔΟΣΕΩΝ ΒΕΝΖΙΝΟΚΙΝΗΤΗΡΩΝ ΣΕΙΡΑΣ GT

**BRILLIANT  
GROUP**

ENGINEERED BY  
**MITSUBISHI** (JAPAN)

## GT 1000 – 10,0HP (296,6cc)

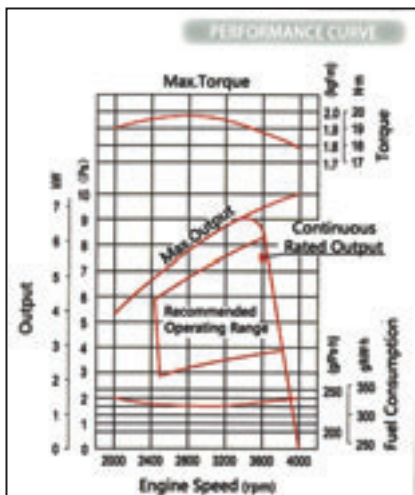

ΤΥΠΟΣ	GT 1000 – 10,0HP (296,6cc)
ΙΣΧΥΣ (CONT):	7,5HP/5,5KW -> 3600RPM
ΙΣΧΥΣ (MAX)	10,0HP/7,3KW -> 4000RPM
ΡΟΠΗ	19,3/2800N (M/RPM)

ΤΥΠΟΣ	ΜΕ ΜΕΙΩΤΗΡΑ ΣΕΙΡΑ GT 1000L
ΙΣΧΥΣ (CONT):	7,5HP/5,5KW -> 1800RPM
ΡΟΠΗ	38,6/1400N (M/RPM)

## GT 1300 – 13,0HP (391,9cc)

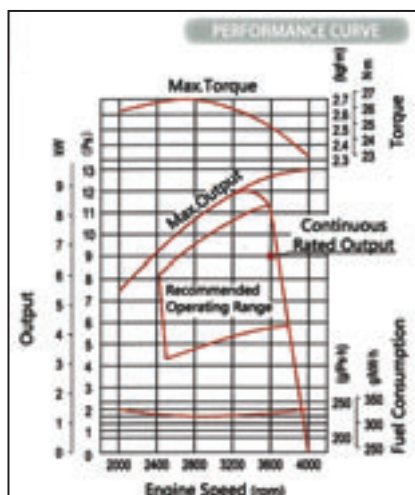

ΤΥΠΟΣ	GT 1300 – 13,0HP (391,9cc)
ΙΣΧΥΣ (CONT):	9,0HP/6,6KW -> 3600RPM
ΙΣΧΥΣ (MAX)	13,0HP/9,5KW -> 4000RPM
ΡΟΠΗ	26,5/2800N (M/RPM)

ΤΥΠΟΣ	ΜΕ ΜΕΙΩΤΗΡΑ ΣΕΙΡΑ GT 1300L
ΙΣΧΥΣ (CONT):	9,0HP/6,6KW -> 1800RPM
ΡΟΠΗ	52,9/1400N (M/RPM)

**BRILLIANT  
GROUP**

ENGINEERED BY  
**MITSUBISHI** (JAPAN)

# BENZINOKINΗΤΗΡΕΣ ΤΕΤΡΑΧΡΟΝΟΙ 2.5 ΕΩΣ 7.0 Hp “OHV” 3600 RPM

## BENZINOKINΗΤΗΡΑΣ LL 152F (2.5 HP)



A/A	ΚΩΔΙΚΟΣ	ΤΥΠΟΣ	ΤΥΠΟΣ ΑΞΟΝΑ	ΔΙΑΣΤΑΣΕΙΣ ΑΞΟΝΑ (mm)	ΙΣΧΥΣ (Hp)	ΚΥΒΙΚΑ (cc)	ΤΥΠΟΣ ΦΙΛΤΡΟΥ	ΒΑΡΟΣ (Kg)	ΛΙΑΝΙΚΗ ΤΙΜΗ
1	137004	152 F ΧΕΙΡΟΜΙΖΑ	ΣΦΗΝΑ	D15 - L50	2,5	97	ΑΕΡΟΣ	8.5	109 €

- ΚΑΤΑΝΑΛΩΣΗ 0,8 LT/HR
- ΧΩΡΗΤΙΚΟΤΗΤΑ ΒΕΝΖΙΝΗΣ/ΛΑΔΙΟΥ 1,3 / 0,3 (LT)

## BENZINOKINΗΤΗΡΑΣ LL 168F-1 (6.5 HP)



A/A	ΚΩΔΙΚΟΣ	ΤΥΠΟΣ	ΤΥΠΟΣ ΑΞΟΝΑ	ΔΙΑΣΤΑΣΕΙΣ ΑΞΟΝΑ (mm)	ΙΣΧΥΣ (Hp)	ΚΥΒΙΚΑ (cc)	ΤΥΠΟΣ ΦΙΛΤΡΟΥ	ΒΑΡΟΣ (Kg)	ΛΙΑΝΙΚΗ ΤΙΜΗ
2	137011	168 F1 ΧΕΙΡΟΜΙΖΑ	ΒΟΛΤΑ	D19.05 L58.50	6,5	196	ΑΕΡΟΣ	15,5	125 €
3	137012	168 F1 ΧΕΙΡΟΜΙΖΑ	ΚΩΝΟΣ	D19.05-L70	6,5	196	ΑΕΡΟΣ	15,5	125 €
4	137014	168 F1 ΧΕΙΡΟΜΙΖΑ	ΣΦΗΝΑ	D19.05 L58.50	6,5	196	ΑΕΡΟΣ	15,5	125 €
5	137013	168 F1 ΧΕΙΡΟΜΙΖΑ	ΣΦΗΝΑ	D19.05 L58.50	6,5	196	ΛΑΔΙΟΥ	15,5	130 €

- ΚΑΤΑΝΑΛΩΣΗ 1,8 LT/HR
- ΧΩΡΗΤΙΚΟΤΗΤΑ ΒΕΝΖΙΝΗΣ/ΛΑΔΙΟΥ 3,6 / 0,6 (LT)

## BENZINOKINΗΤΗΡΑΣ LL 170 (7.0 HP)



11 - 13

A/A	ΚΩΔΙΚΟΣ	ΤΥΠΟΣ	ΤΥΠΟΣ ΑΞΟΝΑ	ΔΙΑΣΤΑΣΕΙΣ ΑΞΟΝΑ (mm)	ΙΣΧΥΣ (Hp)	ΚΥΒΙΚΑ (cc)	ΤΥΠΟΣ ΦΙΛΤΡΟΥ	ΒΑΡΟΣ (Kg)	ΛΙΑΝΙΚΗ ΤΙΜΗ
6	137056	170 F ΧΕΙΡΟΜΙΖΑ	ΚΩΝΟΣ	D19.05-L70	7,0	212	ΑΕΡΟΣ	16,0	130 €
7	137057	170 F ΧΕΙΡΟΜΙΖΑ	ΒΟΛΤΑ	D19.05 L58.50	7,0	212	ΑΕΡΟΣ	16,0	130 €
8	137055	170 F ΧΕΙΡΟΜΙΖΑ	ΣΦΗΝΑ	D20 L58.50	7,0	212	ΑΕΡΟΣ	16,0	130 €
9	137058	170 F ΧΕΙΡΟΜΙΖΑ	ΣΦΗΝΑ	D19.05 L58.50	7,0	212	ΛΑΔΙΟΥ	16,0	135 €
10	137059	170 F ΧΕΙΡΟΜΙΖΑ	ΒΟΛΤΑ	D19.05 L58.50	7,0	212	ΛΑΔΙΟΥ	16,0	135 €
11	137060	170 FD MIZA	ΚΩΝΟΣ	D19.05-L70	7,0	212	ΑΕΡΟΣ	18,0	210 €
12	137061	170 FD MIZA	ΣΦΗΝΑ	D19.05 L58.50	7,0	212	ΑΕΡΟΣ	18,0	210 €
13	137062	170 D MIZA	ΒΟΛΤΑ	D19.05 L58.50	7,0	212	ΑΕΡΟΣ	18,0	210 €

- ΚΑΤΑΝΑΛΩΣΗ 2,1 LT/HR
- ΧΩΡΗΤΙΚΟΤΗΤΑ ΒΕΝΖΙΝΗΣ/ΛΑΔΙΟΥ 3,6 / 0,6 (LT)

# BENZINOKINΗΤΗΡΕΣ ΤΕΤΡΑΧΡΟΝΟΙ 9.0 ΕΩΣ 15.0 Ηp “OHV” 3600 RPM



## BENZINOKINΗΤΗΡΑΣ LL 177 (9.0 ΗP)

A/A	ΚΩΔΙΚΟΣ	ΤΥΠΟΣ	ΤΥΠΟΣ ΑΞΟΝΑ	ΔΙΑΣΤΑΣΕΙΣ ΑΞΟΝΑ (mm)	ΙΣΧΥΣ (Hp)	ΚΥΒΙΚΑ (cc)	ΤΥΠΟΣ ΦΙΛΤΡΟΥ	ΒΑΡΟΣ (Kg)	ΛΙΑΝΙΚΗ ΤΙΜΗ
1	137017	177 F ΧΕΙΡΟΜΙΖΑ	ΚΩΝΟΣ	D22.16-L76	9.0	270	ΑΕΡΟΣ	25,0	<b>250 €</b>
2	137018	177 F ΧΕΙΡΟΜΙΖΑ	ΒΟΛΤΑ	D25.4-L72	9.0	270	ΑΕΡΟΣ	25,0	<b>250 €</b>
3	137019	177 F ΧΕΙΡΟΜΙΖΑ	ΣΦΗΝΑ	D25.4-L72	9.0	270	ΑΕΡΟΣ	25,0	<b>250 €</b>
4	137021	177 F ΧΕΙΡΟΜΙΖΑ	ΣΦΗΝΑ	D25-L60	9.0	270	ΑΕΡΟΣ	25,0	<b>250 €</b>
5	137016	177 FD ΜΙΖΑ	ΚΩΝΟΣ	D22.16-L76	9.0	270	ΑΕΡΟΣ	28,0	<b>310 €</b>
6	137020	177 FD ΜΙΖΑ	ΣΦΗΝΑ	D25.4-L72	9.0	270	ΑΕΡΟΣ	28,0	<b>310 €</b>

- ΚΑΤΑΝΑΛΩΣΗ 2,5 LT/HR
- ΧΩΡΗΤΙΚΟΤΗΤΑ ΒΕΝΖΙΝΗΣ/ΛΑΔΙΟΥ 6,0 / 1,1 (LT)



## BENZINOKINΗΤΗΡΑΣ LL 188F (13.0 ΗP)

A/A	ΚΩΔΙΚΟΣ	ΤΥΠΟΣ	ΤΥΠΟΣ ΑΞΟΝΑ	ΔΙΑΣΤΑΣΕΙΣ ΑΞΟΝΑ (mm)	ΙΣΧΥΣ (Hp)	ΚΥΒΙΚΑ (cc)	ΤΥΠΟΣ ΦΙΛΤΡΟΥ	ΒΑΡΟΣ (Kg)	ΛΙΑΝΙΚΗ ΤΙΜΗ
7	137023	188 F ΧΕΙΡΟΜΙΖΑ	ΚΩΝΟΣ	D22.16-L76	13,0	390	ΑΕΡΟΣ	34,0	<b>270 €</b>
8	137024	188 F ΧΕΙΡΟΜΙΖΑ	ΣΦΗΝΑ	D25.4-L72	13,0	390	ΑΕΡΟΣ	34,0	<b>270 €</b>
9	137026	188 FD ΜΙΖΑ	ΚΩΝΟΣ	D22.16-L76	13,0	390	ΑΕΡΟΣ	37,0	<b>325 €</b>
10	137025	188 FD ΜΙΖΑ	ΣΦΗΝΑ	D25.4-L72	13,0	390	ΑΕΡΟΣ	37,0	<b>325 €</b>

- ΚΑΤΑΝΑΛΩΣΗ 3,8 LT/HR
- ΧΩΡΗΤΙΚΟΤΗΤΑ ΒΕΝΖΙΝΗΣ/ΛΑΔΙΟΥ 6,5 / 1,1 (LT)



## BENZINOKINΗΤΗΡΑΣ LL 190F (15.0 ΗP)

A/A	ΚΩΔΙΚΟΣ	ΤΥΠΟΣ	ΤΥΠΟΣ ΑΞΟΝΑ	ΔΙΑΣΤΑΣΕΙΣ ΑΞΟΝΑ (mm)	ΙΣΧΥΣ (Hp)	ΚΥΒΙΚΑ (cc)	ΤΥΠΟΣ ΦΙΛΤΡΟΥ	ΒΑΡΟΣ (Kg)	ΛΙΑΝΙΚΗ ΤΙΜΗ
11	137064	190 F ΧΕΙΡΟΜΙΖΑ	ΚΩΝΟΣ	D22.16-L76	15,0	420	ΑΕΡΟΣ	35,0	<b>280 €</b>
12	137067	190 F ΧΕΙΡΟΜΙΖΑ	ΣΦΗΝΑ	D25.4-6-L72	15,0	420	ΑΕΡΟΣ	35,0	<b>280 €</b>
13	137065	190 FD ΜΙΖΑ	ΚΩΝΟΣ	D22.16-L76	15,0	420	ΑΕΡΟΣ	38,0	<b>335 €</b>
14	137066	190 FD ΜΙΖΑ	ΣΦΗΝΑ	D25.4-L72	15,0	420	ΑΕΡΟΣ	38,0	<b>335 €</b>
15	137068	190 FD ΜΙΖΑ	ΣΦΗΝΑ	D25-L60	15,0	420	ΑΕΡΟΣ	38,0	<b>335 €</b>

- ΚΑΤΑΝΑΛΩΣΗ 4,1 LT/HR
- ΧΩΡΗΤΙΚΟΤΗΤΑ ΒΕΝΖΙΝΗΣ/ΛΑΔΙΟΥ 6,5 / 1,1 (LT)

13-15

# BENZINOKINΗΤΗΡΕΣ ΤΕΤΡΑΧΡΟΝΟΙ “ΟΗV” ΕΙΔΙΚΩΝ ΕΦΑΡΜΟΓΩΝ

## BENZINOKINΗΤΗΡΕΣ ΜΕ ΜΕΙΩΤΗΡΑ 1800 RPM



A/A	ΚΩΔΙΚΟΣ	ΤΥΠΟΣ	ΤΥΠΟΣ ΑΞΟΝΑ	ΔΙΑΣΤΑΣΕΙΣ ΑΞΟΝΑ (mm)	ΙΣΧΥΣ (Hp)	ΚΥΒΙΚΑ (cc)	ΤΥΠΟΣ ΦΙΛΤΡΟΥ	ΒΑΡΟΣ (Kg)	ΧΩΡΗΤΙΚΟΤΗΤΑ ΒΕΝΖΙΝΗ/ΛΑΔΙ (Lt)	ΚΑΤΑΝΑΛΩΣΗ ΒΕΝΖΙΝΗΣ (Lt/Hr)	ΛΙΑΝΙΚΗ ΤΙΜΗ
1	137031	168 F1/R ΧΕΙΡΟΜΙΖΑ	ΣΦΗΝΑ	D19.05-L59	6,5	196	ΑΕΡΟΣ	18,0	3.6/0.6	1,8	<b>180 €</b>
2	137034	168 FD1/R ΜΙΖΑ	ΣΦΗΝΑ	D19.05-L59	6,5	196	ΑΕΡΟΣ	20,0	3.6/0.6	1,8	<b>250 €</b>
3	137081	177 F/R ΧΕΙΡΟΜΙΖΑ	ΣΦΗΝΑ	D25-L60	9,0	270	ΑΕΡΟΣ	26,0	6.0/1.1	2,5	<b>320 €</b>
4	137083	188 F/R ΧΕΙΡΟΜΙΖΑ	ΣΦΗΝΑ	D25-L60	13,0	390	ΑΕΡΟΣ	35,0	6.5/1.1	3,8	<b>340 €</b>
5	137082	188 FD/R ΜΙΖΑ	ΣΦΗΝΑ	D25-L60	13,0	390	ΑΕΡΟΣ	39,0	6.5/1.1	3,8	<b>395 €</b>
6	137088	190 F/R ΧΕΙΡΟΜΙΖΑ	ΣΦΗΝΑ	D25-L60	15,0	420	ΑΕΡΟΣ	36,0	6.5/1.1	4,1	<b>350 €</b>
7	137088A	190 FD/R ΜΙΖΑ	ΣΦΗΝΑ	D25-L60	15,0	420	ΑΕΡΟΣ	39,0	6.5/1.1	4,1	<b>405 €</b>



## BENZINOKINΗΤΗΡΕΣ ΜΕ ΜΕΙΩΤΗΡΑ ΚΑΙ ΣΥΜΠΛΕΚΤΗ 1800 RPM



A/A	ΚΩΔΙΚΟΣ	ΤΥΠΟΣ	ΤΥΠΟΣ ΑΞΟΝΑ	ΔΙΑΣΤΑΣΕΙΣ ΑΞΟΝΑ (mm)	ΙΣΧΥΣ (Hp)	ΚΥΒΙΚΑ (cc)	ΤΥΠΟΣ ΦΙΛΤΡΟΥ	ΒΑΡΟΣ (Kg)	ΧΩΡΗΤΙΚΟΤΗΤΑ ΒΕΝΖΙΝΗ/ΛΑΔΙ (Lt)	ΚΑΤΑΝΑΛΩΣΗ ΒΕΝΖΙΝΗΣ (Lt/Hr)	ΛΙΑΝΙΚΗ ΤΙΜΗ
8	137010	168 F1 F/C ΧΕΙΡΟΜΙΖΑ	ΣΦΗΝΑ	D22-L49	6,5	196	ΑΕΡΟΣ	18,0	3.6/0.6	1,8	<b>230 €</b>
9	137015	168 F1 FD/C ΜΙΖΑ	ΣΦΗΝΑ	D22-L49	6,5	196	ΑΕΡΟΣ	20,0	3.6/0.6	1,8	<b>300 €</b>
10	137074	177 F/C ΧΕΙΡΟΜΙΖΑ	ΣΦΗΝΑ	D22-L49	9,0	270	ΑΕΡΟΣ	26,0	6.0/1.1	2,5	<b>375 €</b>
11	137077	177 FD/C ΜΙΖΑ	ΣΦΗΝΑ	D22-L49	9,0	270	ΑΕΡΟΣ	29,0	6.0/1.1	2,5	<b>435 €</b>
12	137075	188 F/C ΧΕΙΡΟΜΙΖΑ	ΣΦΗΝΑ	D22-L49	13,0	390	ΑΕΡΟΣ	38,0	6.5/1.1	3,8	<b>410 €</b>
13	137078	188 FD/C ΜΙΖΑ	ΣΦΗΝΑ	D22-L49	13,0	390	ΑΕΡΟΣ	41,0	6.5/1.1	3,8	<b>465 €</b>





# BENZINOKINΗΤΗΡΕΣ ΤΕΤΡΑΧΡΟΝΟΙ “ΟΗV” ΕΙΔΙΚΩΝ ΕΦΑΡΜΟΓΩΝ



## BENZINOKINΗΤΗΡΕΣ ΜΕ ΔΥΟ ΑΞΟΝΕΣ ΓΙΑ ΜΟΤΟΣΑΠΕΣ 3600 RPM

A/A	ΚΩΔΙΚΟΣ	ΤΥΠΟΣ	ΤΥΠΟΣ ΑΞΟΝΑ	ΔΙΑΣΤΑΣΕΙΣ ΑΞΟΝΑ (mm)	ΙΣΧΥΣ (Hp)	ΚΥΒΙΚΑ (cc)	ΤΥΠΟΣ ΦΙΛΤΡΟΥ	ΒΑΡΟΣ (Kg)	ΧΩΡΗΤΙΚΟΤΗΤΑ BENZINΗ/ΛΑΔΙ (Lt)	ΚΑΤΑΝΑΛΩΣΗ BENZINΗΣ (Lt/Hr)	ΛΙΑΝΙΚΗ ΤΙΜΗ
1	137084	168 F/1D ΧΕΙΡΟΜΙΖΑ	2-ΣΦΗΝΑ	D1 19.05-L57.2 D2 12.65-L42	6,5	196	ΛΑΔΙΟΥ	17,0	3.6/0.6	1,8	190 €



## BENZINOKINΗΤΗΡΕΣ ΜΕ ΙΤΑΛΙΚΟ ΚΩΝΟ (C23) ΓΙΑ ΜΟΤΟΣΑΠΕΣ 3600 RPM

A/A	ΚΩΔΙΚΟΣ	ΤΥΠΟΣ	ΤΥΠΟΣ ΑΞΟΝΑ	ΔΙΑΣΤΑΣΕΙΣ ΑΞΟΝΑ (mm)	ΙΣΧΥΣ (Hp)	ΚΥΒΙΚΑ (cc)	ΤΥΠΟΣ ΦΙΛΤΡΟΥ	ΒΑΡΟΣ (Kg)	ΧΩΡΗΤΙΚΟΤΗΤΑ BENZINΗ/ΛΑΔΙ (Lt)	ΚΑΤΑΝΑΛΩΣΗ BENZINΗΣ (Lt/Hr)	ΛΙΑΝΙΚΗ ΤΙΜΗ
2	137069	170 F/V2 ΧΕΙΡΟΜΙΖΑ	ΚΩΝΟΣ C23	D1-23 D2-18-L55	7,0	212	ΛΑΔΙΟΥ	16,0	3.6/0.6	2,1	175 €



A/A	ΚΩΔΙΚΟΣ	ΠΕΡΙΓΡΑΦΗ	ΛΙΑΝΙΚΗ ΤΙΜΗ
3	15704360	ΦΛΑΝΤΖΑ ΠΡΟΣΑΡΜΟΓΗΣ ΓΙΑ 7.0 Hp	50 €

A/A	ΚΩΔΙΚΟΣ	ΤΥΠΟΣ	ΤΥΠΟΣ ΑΞΟΝΑ	ΔΙΑΣΤΑΣΕΙΣ ΑΞΟΝΑ (mm)	ΙΣΧΥΣ (Hp)	ΚΥΒΙΚΑ (cc)	ΤΥΠΟΣ ΦΙΛΤΡΟΥ	ΒΑΡΟΣ (Kg)	ΧΩΡΗΤΙΚΟΤΗΤΑ BENZINΗ/ΛΑΔΙ (Lt)	ΚΑΤΑΝΑΛΩΣΗ BENZINΗΣ (Lt/Hr)	ΛΙΑΝΙΚΗ ΤΙΜΗ
4	137071	177 F/V2 ΧΕΙΡΟΜΙΖΑ	ΚΩΝΟΣ C23	D23 - L33	9,0	270	ΛΑΔΙΟΥ	25,0	6.0/1.1	2,5	315 €
5	137086	177 FD/V2 ΜΙΖΑ	ΚΩΝΟΣ C23	D23 - L33	9,0	270	ΛΑΔΙΟΥ	27,0	6.0/1.1	2,5	385 €



A/A	ΚΩΔΙΚΟΣ	ΠΕΡΙΓΡΑΦΗ	ΛΙΑΝΙΚΗ ΤΙΜΗ
6	15704361	ΦΛΑΝΤΖΑ ΠΡΟΣΑΡΜΟΓΗΣ ΓΙΑ 9.0 Hp	55 €

# BENZINOKINHTHRES XLOOKOPTIKΩN KATHETOI 3600 RPM

## BENZINOKINHTHΡΑΣ LL 1P65 FE



A/A	ΚΩΔΙΚΟΣ	ΤΥΠΟΣ	ΤΥΠΟΣ ΑΞΟΝΑ	ΔΙΑΣΤΑΣΕΙΣ ΑΞΟΝΑ (mm)	ΙΣΧΥΣ (Hp)	ΚΥΒΙΚΑ (cc)	ΤΥΠΟΣ ΦΙΛΤΡΟΥ	ΒΑΡΟΣ (Kg)	ΛΙΑΝΙΚΗ ΤΙΜΗ
1	137044	1P65 FE	ΣΦΗΝΑ	D22.2-L54	3.6	150	ΑΕΡΟΣ	8.5	125 €

- ΧΩΡΗΤΙΚΟΤΗΤΑ ΒΕΝΖΙΝΗΣ 1,2 LT
- ΧΩΡΗΤΙΚΟΤΗΤΑ ΛΑΔΙΟΥ 0,4 LT
- ΚΑΤΑΝΑΛΩΣΗ ΒΕΝΖΙΝΗΣ 1,1 LT/HR

## BENZINOKINHTHΡΑΣ LL 1P70 FV



A/A	ΚΩΔΙΚΟΣ	ΤΥΠΟΣ	ΤΥΠΟΣ ΑΞΟΝΑ	ΔΙΑΣΤΑΣΕΙΣ ΑΞΟΝΑ (mm)	ΙΣΧΥΣ (Hp)	ΚΥΒΙΚΑ (cc)	ΤΥΠΟΣ ΦΙΛΤΡΟΥ	ΒΑΡΟΣ (Kg)	ΛΙΑΝΙΚΗ ΤΙΜΗ
2	137046	1P70 FV	ΣΦΗΝΑ	D22.2-L54	4.5	173	ΑΕΡΟΣ	14	140 €

- ΧΩΡΗΤΙΚΟΤΗΤΑ ΒΕΝΖΙΝΗΣ 1,2 LT
- ΧΩΡΗΤΙΚΟΤΗΤΑ ΛΑΔΙΟΥ 0,5 LT
- ΚΑΤΑΝΑΛΩΣΗ ΒΕΝΖΙΝΗΣ 1,3 LT/HR

## BENZINOKINHTHΡΑΣ LL 1P70 F-1



A/A	ΚΩΔΙΚΟΣ	ΤΥΠΟΣ	ΤΥΠΟΣ ΑΞΟΝΑ	ΔΙΑΣΤΑΣΕΙΣ ΑΞΟΝΑ (mm)	ΙΣΧΥΣ (Hp)	ΚΥΒΙΚΑ (cc)	ΤΥΠΟΣ ΦΙΛΤΡΟΥ	ΒΑΡΟΣ (Kg)	ΛΙΑΝΙΚΗ ΤΙΜΗ
3	137048	1P70 F-1	ΣΦΗΝΑ	D22.2-L54	5.6	196	ΑΕΡΟΣ	14	150 €

- ΧΩΡΗΤΙΚΟΤΗΤΑ ΒΕΝΖΙΝΗΣ 1,4 LT
- ΧΩΡΗΤΙΚΟΤΗΤΑ ΛΑΔΙΟΥ 0,5 LT
- ΚΑΤΑΝΑΛΩΣΗ ΒΕΝΖΙΝΗΣ 1,5 LT/HR

## BENZINOKINHTHΡΑΣ LL 1P75 FP



A/A	ΚΩΔΙΚΟΣ	ΤΥΠΟΣ	ΤΥΠΟΣ ΑΞΟΝΑ	ΔΙΑΣΤΑΣΕΙΣ ΑΞΟΝΑ (mm)	ΙΣΧΥΣ (Hp)	ΚΥΒΙΚΑ (cc)	ΤΥΠΟΣ ΦΙΛΤΡΟΥ	ΒΑΡΟΣ (Kg)	ΛΙΑΝΙΚΗ ΤΙΜΗ
4	137047	1P75 FP	ΣΦΗΝΑ	D22.2-L54	6.0	224	ΑΕΡΟΣ ΔΙΠΛΟ	14.5	225 €

- ΧΩΡΗΤΙΚΟΤΗΤΑ ΒΕΝΖΙΝΗΣ 1,9 LT
- ΧΩΡΗΤΙΚΟΤΗΤΑ ΛΑΔΙΟΥ 0,6 LT
- ΚΑΤΑΝΑΛΩΣΗ ΒΕΝΖΙΝΗΣ 1,7 LT/HR

ΕΞΩΤΕΡΙΚΟ ΦΙΛΤΡΟ ΑΕΡΟΣ





## ΚΙΝΗΤΗΡΕΣ CRAMER BENZINΗΣ - DIESEL

**CRAMER**

### ΒΕΝΖΙΝΟΚΙΝΗΤΗΡΕΣ ΤΕΤΡΑΧΡΟΝΟΙ (ΓΙΑ ΣΚΑΠΤΙΚΑ)

Α/Α	ΚΩΔΙΚΟΣ	ΤΥΠΟΣ	ΙΣΧΥΣ (Hp)	ΚΥΒΙΚΑ (cc)	ΤΥΠΟΣ ΑΞΟΝΑ	ΤΥΠΟΣ ΦΙΛΤΡΟΥ	ΧΩΡΗΤΙΚΟΤΗΤΑ ΒΕΝΖΙΝΗ/ΛΑΔΙ (Lt)	ΒΑΡΟΣ (Kg)	ΛΙΑΝΙΚΗ ΤΙΜΗ
1	103621	170 F ΧΕΙΡΟΜΙΖΑ	7.0	208	ΠΟΛΥΣΦΗΝΟ Ø 20 - L55,6	ΛΑΔΙΟΥ	3,6 / 0,6	16	<b>165 €</b>
2	103622	177 F ΧΕΙΡΟΜΙΖΑ	9.0	270	ΠΟΛΥΣΦΗΝΟ Ø 25 - L34	ΛΑΔΙΟΥ	6,0 / 1,1	25	<b>290 €</b>



**CRAMER**

### ΠΕΤΡΕΛΑΙΟΚΙΝΗΤΗΡΕΣ ΑΕΡΟΨΥΚΤΟΙ 3600 RPM

Α/Α	ΚΩΔΙΚΟΣ	ΤΥΠΟΣ	ΙΣΧΥΣ (Hp)	ΚΥΒΙΚΑ (cc)	ΤΥΠΟΣ ΑΞΟΝΑ	ΔΙΑΣΤΑΣΕΙΣ ΑΞΟΝΑ (mm)	ΤΥΠΟΣ ΦΙΛΤΡΟΥ	ΧΩΡΗΤΙΚΟΤΗΤΑ ΒΕΝΖΙΝΗ/ΛΑΔΙ (Lt)	ΒΑΡΟΣ (Kg)	ΛΙΑΝΙΚΗ ΤΙΜΗ
3	103638	HSD173F ΧΕΙΡΟΜΙΖΑ	5,2	247	ΣΦΗΝΑ	Ø 20 - L50	ΑΕΡΟΣ	2,5 / 0,75	25	<b>360 €</b>
4	103640	HSD178FE ΜΙΖΑ	6,0	296	ΚΩΝΟΣ	Ø 25,4 - L72	ΑΕΡΟΣ	3,5 / 1,1	35	<b>415 €</b>
5	103642	HSD178FE ΜΙΖΑ	6,0	296	ΣΦΗΝΑ	Ø 20 - L50	ΑΕΡΟΣ	3,5 / 1,1	35	<b>415 €</b>
6	103625	HSD178FE ΜΙΖΑ	6,0	296	ΠΟΛΥΣΦΗΝΟ	Ø 25 - L34	ΛΑΔΙΟΥ	3,5 / 1,1	35	<b>515 €</b>
7	103644	HSD186FAE ΜΙΖΑ	10,0	418	ΚΩΝΟΣ	Ø 25,4 - L72	ΑΕΡΟΣ	5,5/1,65	50	<b>525 €</b>
8	103643	HSD186FAE ΜΙΖΑ	10,0	418	ΣΦΗΝΑ	Ø 25 - L72	ΑΕΡΟΣ	5,5/1,65	50	<b>525 €</b>
9	103635	HSD188FAE ΜΙΖΑ	11,0	456	ΠΟΛΥΣΦΗΝΟ	Ø 25 - L34	ΛΑΔΙΟΥ	5,5/1,65	51	<b>635 €</b>



**DIESEL**

# ΑΝΤΛΗΤΙΚΑ ΒΕΝΖΙΝΟΚΙΝΗΤΑ ΜΕ ΑΝΤΛΙΑ ΑΛΟΥΜΙΝΙΟΥ ΑΥΤΟΜΑΤΟΥ ΑΝΑΡΡΟΦΗΣΕΩΣ

## ΔΙΧΡΟΝΑ ΜΕΣΑΙΩΝ ΑΠΟΔΟΣΕΩΝ COMPACT



Α/Α	ΚΩΔΙΚΟΣ	ΤΥΠΟΣ	ΤΥΠΟΣ ΚΙΝΗΤΗΡΑ	ΙΣΧΥΣ (Hp)	ΣΤΟΜΙΑ	ΒΑΡΟΣ (Kg)	ΑΠΟΔΟΣΕΙΣ					ΛΙΑΝΙΚΗ ΤΙΜΗ	
							Μ/Υ	5	10	20	25		35
1	119011	WP - 10	TU-26	1.0	1" x 1"	5,0	Κ/Ω	6,9	5,4	4,2	2,4	0,9	145 €

- ΜΕΓΙΣΤΟ ΒΑΘΟΣ ΑΝΑΡΡΟΦΗΣΗΣ 4 ΜΕΤΡΑ
- ΠΕΡΙΛΑΜΒΑΝΕΙ ΣΕΤ ΡΑΚΟΡ ΚΑΙ ΦΙΛΤΡΟ ΑΝΑΡΡΟΦΗΣΗΣ

## ΤΕΤΡΑΧΡΟΝΑ ΜΕΣΑΙΩΝ ΑΠΟΔΟΣΕΩΝ COMPACT



Α/Α	ΚΩΔΙΚΟΣ	ΤΥΠΟΣ	ΤΥΠΟΣ ΚΙΝΗΤΗΡΑ	ΙΣΧΥΣ (Hp)	ΣΤΟΜΙΑ	ΒΑΡΟΣ (Kg)	ΑΠΟΔΟΣΕΙΣ					ΛΙΑΝΙΚΗ ΤΙΜΗ	
							Μ/Υ	5	10	15	20		25
2	137089	LLQ40-25B	LL 152 F	2,5	1 1/2"x1 1/2"	12,0	Κ/Ω	10	7	5	4	2	135 €

- ΜΕΓΙΣΤΟ ΒΑΘΟΣ ΑΝΑΡΡΟΦΗΣΗΣ 4 ΜΕΤΡΑ
- ΠΕΡΙΛΑΜΒΑΝΕΙ ΣΕΤ ΡΑΚΟΡ ΚΑΙ ΦΙΛΤΡΟ ΑΝΑΡΡΟΦΗΣΗΣ

## ΤΕΤΡΑΧΡΟΝΑ ΥΨΗΛΩΝ ΑΠΟΔΟΣΕΩΝ



Α/Α	ΚΩΔΙΚΟΣ	ΤΥΠΟΣ	ΤΥΠΟΣ ΚΙΝΗΤΗΡΑ	ΙΣΧΥΣ (Hp)	ΣΤΟΜΙΑ	ΒΑΡΟΣ (Kg)	ΑΠΟΔΟΣΕΙΣ					ΛΙΑΝΙΚΗ ΤΙΜΗ	
							Μ/Υ	5	10	15	20		25
3	137092	LLQ 50-30	LL 168 F1	6,5	2" x 2"	27,0	Κ/Ω	30	26	19	12	3	175 €
4	137094	LLQ 80-30	LL 168 F1	6,5	3" x 3"	30,0		60	54	45	33	18	195 €

- ΜΕΓΙΣΤΟ ΒΑΘΟΣ ΑΝΑΡΡΟΦΗΣΗΣ 5 ΜΕΤΡΑ
- ΠΕΡΙΛΑΜΒΑΝΟΥΝ ΣΕΤ ΡΑΚΟΡ ΚΑΙ ΦΙΛΤΡΟ ΑΝΑΡΡΟΦΗΣΗΣ

## ΤΕΤΡΑΧΡΟΝΑ ΥΨΗΛΩΝ ΑΠΟΔΟΣΕΩΝ



Α/Α	ΚΩΔΙΚΟΣ	ΤΥΠΟΣ	ΤΥΠΟΣ ΚΙΝΗΤΗΡΑ	ΙΣΧΥΣ (Hp)	ΣΤΟΜΙΑ	ΒΑΡΟΣ (Kg)	ΑΠΟΔΟΣΕΙΣ					ΛΙΑΝΙΚΗ ΤΙΜΗ	
							Μ/Υ	5	10	15	20		25
5	237197	BR 50-30	GT 600 BRILLIANT	6,0	2" x 2"	27,0	Κ/Ω	30	26	19	12	3	350 €
6	237198	BR 80-30	GT 600 BRILLIANT	6,0	3" x 3"	30,0		60	54	45	33	18	370 €

- ΜΕΓΙΣΤΟ ΒΑΘΟΣ ΑΝΑΡΡΟΦΗΣΗΣ 5 ΜΕΤΡΑ
- ΠΕΡΙΛΑΜΒΑΝΟΥΝ ΣΕΤ ΡΑΚΟΡ ΚΑΙ ΦΙΛΤΡΟ ΑΝΑΡΡΟΦΗΣΗΣ

# ΑΝΤΛΗΤΙΚΑ ΒΕΝΖΙΝΟΚΙΝΗΤΑ ΜΕ ΑΝΤΛΙΑ ΑΛΟΥΜΙΝΙΟΥ



MADE IN JAPAN

## ΑΥΤΟΜΑΤΟΥ ΑΝΑΡΡΟΦΗΣΕΩΣ ΥΨΗΛΩΝ ΑΠΟΔΟΣΕΩΝ



Α/Α	ΚΩΔΙΚΟΣ	ΤΥΠΟΣ	ΤΥΠΟΣ ΚΙΝΗΤΗΡΑ	ΙΣΧΥΣ (Hp)	ΣΤΟΜΙΑ	ΒΑΡΟΣ (kg)	ΑΠΟΔΟΣΕΙΣ					ΛΙΑΝΙΚΗ ΤΙΜΗ	
							Μ/Υ	5	10	15	20		25
1	102036	SEV-50X	K180	3,1	2" X 2"	24,2	Κ/Ω	34	30	25	18	5	360 €
2	102037	SEV-80X	K180	3,1	3" X 3"	27,7		57	51	42	33	12	430 €

- ΜΕΓΙΣΤΟ ΒΑΘΟΣ ΑΝΑΡΡΟΦΗΣΗΣ 8 ΜΕΤΡΑ
- ΠΕΡΙΛΑΜΒΑΝΟΥΝ ΣΕΤ ΡΑΚΟΡ ΚΑΙ ΦΙΛΤΡΟ ΑΝΑΡΡΟΦΗΣΗΣ



MADE IN JAPAN

## ΑΥΤΟΜΑΤΟΥ ΑΝΑΡΡΟΦΗΣΕΩΣ ΥΨΗΛΩΝ ΑΠΟΔΟΣΕΩΝ



Α/Α	ΚΩΔΙΚΟΣ	ΤΥΠΟΣ	ΤΥΠΟΣ ΚΙΝΗΤΗΡΑ	ΙΣΧΥΣ (Hp)	ΣΤΟΜΙΑ	ΒΑΡΟΣ (kg)	ΑΠΟΔΟΣΕΙΣ						ΛΙΑΝΙΚΗ ΤΙΜΗ	
							Μ/Υ	5	10	15	20	25		27
3	102040	SEH-50X	GX120 "OHV"	4,0	2" X 2"	26,0	Κ/Ω	33	28	24	18	10	6	530 €
4	102041	SEH-80X	GX160 "OHV"	5,5	3" X 3"	28,0		50	44	37	26	14	9	625 €

- ΜΕΓΙΣΤΟ ΒΑΘΟΣ ΑΝΑΡΡΟΦΗΣΗΣ 8 ΜΕΤΡΑ
- ΠΕΡΙΛΑΜΒΑΝΟΥΝ ΣΕΤ ΡΑΚΟΡ ΚΑΙ ΦΙΛΤΡΟ ΑΝΑΡΡΟΦΗΣΗΣ



## ΥΨΗΛΗΣ ΠΙΕΣΗΣ ΚΑΤΑΛΛΗΛΑ ΓΙΑ ΠΥΡΟΣΒΕΣΗ

Α/Α	ΚΩΔΙΚΟΣ	ΤΥΠΟΣ	ΤΥΠΟΣ ΚΙΝΗΤΗΡΑ	ΙΣΧΥΣ (Hp)	ΣΤΟΜΙΑ	ΒΑΡΟΣ (Kg)	ΑΠΟΔΟΣΕΙΣ								ΛΙΑΝΙΚΗ ΤΙΜΗ
							Μ/Υ	5	13	23	35	50	63	78	
5	137105	LLQD 50 - 100	LL 170 F	7,0	IN: 2", OUT: 1x1 1/2" 2x1"	32,0	Κ/Ω	17	16	14	13	9	7	2	295 €
							Μ/Υ	5	13	23	35	50	63	78	
6	237202	BRILLIANT HP-600	GT 600	6,0	IN: 2", OUT: 1x1 1/2" 2x1"	32,0	Κ/Ω	17	16	14	13	9	7	2	405 €
							Μ/Υ	5	13	23	35	50	63	78	
7	137107	LLQD 50 - 100E MIZA - ΜΠΑΤΑΡΙΑ	LL 170 FD MIZA	7,0	IN: 2", OUT: 1x1 1/2" 2x1"	37,0	Κ/Ω	17	16	14	13	9	7	2	375 €
							Μ/Υ	5	13	23	35	50	63	78	



- 2 ΦΤΕΡΩΤΩΝ
- ΜΕΓΙΣΤΟ ΒΑΘΟΣ ΑΝΑΡΡΟΦΗΣΗΣ 5 ΜΕΤΡΑ
- ΠΕΡΙΛΑΜΒΑΝΟΥΝ ΣΕΤ ΡΑΚΟΡ ΚΑΙ ΦΙΛΤΡΟ ΑΝΑΡΡΟΦΗΣΗΣ

HIGH PRESSURE



# ΑΝΤΛΙΕΣ ΑΛΟΥΜΙΝΙΟΥ - ΒΑΣΕΙΣ ΑΝΤΛΗΤΙΚΩΝ



## ΑΝΤΛΙΕΣ ΑΛΟΥΜΙΝΙΟΥ ΣΚΕΤΕΣ



Α/Α	ΚΩΔΙΚΟΣ	ΤΥΠΟΣ	ΕΦΑΡΜΟΓΗ	ΣΤΟΜΙΑ	ΑΠΟΔΟΣΕΙΣ					ΛΙΑΝΙΚΗ ΤΙΜΗ	
					Μ/Υ	5	10	15	20		25
1	137101	QD 40-25B	LLQ 40-25B	1 1/2" x 1 1/2"	Κ/Ω	10	7	5	4	2	45 €

- ΑΝΤΛΙΑ ΑΝΤΑΛΛΑΚΤΙΚΗ ΓΙΑ LLQ 40-25B
- ΠΕΡΙΛΑΜΒΑΝΕΙ ΣΕΤ ΡΑΚΟΡ ΚΑΙ ΦΙΛΤΡΟ ΑΝΑΡΡΟΦΗΣΗΣ
- ΜΕΓΙΣΤΟ ΒΑΘΟΣ ΑΝΑΡΡΟΦΗΣΗΣ 4 ΜΕΤΡΑ



Α/Α	ΚΩΔΙΚΟΣ	ΤΥΠΟΣ	ΣΤΟΜΙΑ	ΤΥΠΟΣ ΑΞΟΝΑ	ΑΠΟΔΟΣΕΙΣ					ΛΙΑΝΙΚΗ ΤΙΜΗ	
					Μ/Υ	5	10	15	20		25
2	137320	QD 50-30	2" X 2"	ΒΟΛΤΑ (P) - D 19.05	Κ/Ω	30	26	19	12	3	55 €
3	137322	QD 50-30	2" X 2"	ΣΦΗΝΑ (Q) - D 19.05		30	26	19	12	3	55 €
4	137096	QD 50-30	2" X 2"	ΣΦΗΝΑ (Q) - D 20.00		30	26	19	12	3	55 €
5	137324	QD 80-30	3" X 3"	ΒΟΛΤΑ (P) - D 19.05		60	54	45	33	18	75 €
6	137326	QD 80-30	3" X 3"	ΣΦΗΝΑ (Q) - D 19.05		60	54	45	33	18	75 €
7	137098	QD 80-30	3" X 3"	ΣΦΗΝΑ (Q) - D 20.00		60	54	45	33	18	75 €

- ΠΕΡΙΛΑΜΒΑΝΟΥΝ ΣΕΤ ΡΑΚΟΡ ΚΑΙ ΦΙΛΤΡΟ ΑΝΑΡΡΟΦΗΣΗΣ
- ΑΠΑΙΤΟΥΜΕΝΗ ΙΣΧΥΣ: 6,0 Hp
- ΜΕΓΙΣΤΟ ΒΑΘΟΣ ΑΝΑΡΡΟΦΗΣΗΣ 5 ΜΕΤΡΑ



Α/Α	ΚΩΔΙΚΟΣ	ΤΥΠΟΣ	ΣΤΟΜΙΑ	ΤΥΠΟΣ ΑΞΟΝΑ	ΑΠΟΔΟΣΕΙΣ							ΛΙΑΝΙΚΗ ΤΙΜΗ	
					Μ/Υ	5	13	23	35	50	63		78
8	137119	QD 50-100	IN: 2", OUT: 1x1 1/2" 2x1"	ΒΟΛΤΑ (P) - D 19.05	Κ/Ω	17	16	14	13	9	7	2	155 €

- ΠΕΡΙΛΑΜΒΑΝΕΙ ΣΕΤ ΡΑΚΟΡ ΚΑΙ ΦΙΛΤΡΟ ΑΝΑΡΡΟΦΗΣΗΣ
- ΑΠΑΙΤΟΥΜΕΝΗ ΙΣΧΥΣ 6,0 Hp
- ΜΕΓΙΣΤΟ ΒΑΘΟΣ ΑΝΑΡΡΟΦΗΣΗΣ 5 ΜΕΤΡΑ

**HIGH  
PRESSURE**

## ΒΑΣΕΙΣ ΑΝΤΛΗΤΙΚΩΝ



Α/Α	ΚΩΔΙΚΟΣ	ΠΕΡΙΓΡΑΦΗ	ΔΙΑΣΤΑΣΕΙΣ	ΛΙΑΝΙΚΗ ΤΙΜΗ
9	137340	ΒΑΣΗ ΓΙΑ 50-30, 50-100	40 X 50 X 38	35 €
10	137342	ΒΑΣΗ ΓΙΑ 80-30	44 X 55 X 43	35 €

- ΠΕΡΙΛΑΜΒΑΝΕΙ ΑΝΤΙΔΟΝΗΤΙΚΑ ΚΑΙ ΒΙΔΕΣ ΣΥΝΑΡΜΟΛΟΓΗΣΗΣ

# ΑΝΤΛΗΤΙΚΑ ΒΕΝΖΙΝΟΚΙΝΗΤΑ - ΠΥΡΟΣΒΕΣΤΙΚΑ ΣΥΓΚΡΟΤΗΜΑΤΑ



## ΥΨΗΛΗΣ ΠΙΕΣΗΣ ΠΟΛΥΚΥΒΙΚΑ



Α/Α	ΚΩΔΙΚΟΣ	ΤΥΠΟΣ	ΤΥΠΟΣ ΚΙΝΗΤΗΡΑ	ΙΣΧΥΣ (Hp)	ΣΤΟΜΙΑ	ΒΑΡΟΣ (Kg)	ΑΠΟΔΟΣΕΙΣ								ΛΙΑΝΙΚΗ ΤΙΜΗ			
							Μ/Υ	4	11	32	42	50	56	64		Κ/Ω	50	45
1	137120	LL 80-70	LL 190 F	15,0	IN: 3" OUT: 2 1/2" + 2 x 1 1/2"	48,0												450 €

- ΠΕΡΙΛΑΜΒΑΝΕΙ ΣΕΤ ΡΑΚΟΡ ΚΑΙ ΦΙΛΤΡΟ ΑΝΑΡΡΟΦΗΣΗΣ
- ΜΕΓΙΣΤΟ ΒΑΘΟΣ ΑΝΑΡΡΟΦΗΣΗΣ 5 ΜΕΤΡΑ

HIGH PRESSURE



Α/Α	ΚΩΔΙΚΟΣ	ΤΥΠΟΣ	ΤΥΠΟΣ ΚΙΝΗΤΗΡΑ	ΙΣΧΥΣ (Hp)	ΣΤΟΜΙΑ	ΒΑΡΟΣ (Kg)	ΑΠΟΔΟΣΕΙΣ								ΛΙΑΝΙΚΗ ΤΙΜΗ			
							Μ/Υ	4	20	30	40	60	70	80		90	Κ/Ω	30
2	137122	HWZ 50-100	LL 188 FD ΜΙΖΑ	13,0	2" X 2"	75,0												795 €

- ΠΕΡΙΛΑΜΒΑΝΕΙ ΣΕΤ ΡΑΚΟΡ ΚΑΙ ΦΙΛΤΡΟ ΑΝΑΡΡΟΦΗΣΗΣ
- ΜΕΓΙΣΤΟ ΒΑΘΟΣ ΑΝΑΡΡΟΦΗΣΗΣ 5 ΜΕΤΡΑ
- ΜΙΖΑ - ΜΠΑΤΑΡΙΑ - ΤΡΟΧΟΙ

ΜΙΖΑ ΜΠΑΤΑΡΙΑ

HIGH PRESSURE



## ΠΥΡΟΣΒΕΣΤΙΚΑ ΣΥΓΚΡΟΤΗΜΑΤΑ



Α/Α	ΚΩΔΙΚΟΣ	ΤΥΠΟΣ	ΤΥΠΟΣ ΚΙΝΗΤΗΡΑ	ΙΣΧΥΣ (Hp)	ΛΙΑΝΙΚΗ ΤΙΜΗ
3	237199	FIRE 50 L	LIAN - LONG	7,0	370 €
4	237202A	FIRE 50 B	BRILLIANT GT 600	6,0	480 €

- ΠΑΡΟΧΗ 18.000 lt/hr
- ΠΙΕΣΗ 8 bar
- ΑΚΤΙΝΑ ΔΡΑΣΗΣ > 15 mt
- ΜΕΓΙΣΤΟ ΒΑΘΟΣ ΑΝΑΡΡΟΦΗΣΗΣ 5 ΜΕΤΡΑ

HIGH PRESSURE

Α/Α	ΚΩΔΙΚΟΣ	ΧΑΡΑΚΤΗΡΙΣΤΙΚΑ	ΛΙΑΝΙΚΗ ΤΙΜΗ
5	237200B	ΚΙΤ ΕΞΑΡΤΗΜΑΤΩΝ FIRE 50	150 €

- ΠΕΡΙΛΑΜΒΑΝΕΙ:
- ΜΑΝΙΚΑ HEAVY DUTY 25 mt/ 1 1/2"
  - ΑΥΛΟΣ ΑΛΟΥΜΙΝΙΟΥ ΡΥΘΜΙΖΟΜΕΝΟΣ
  - ΣΩΛΗΝΑΣ ΑΝΑΡΡΟΦΗΣΗΣ 2" - 5 mt ΜΕ ΦΙΛΤΡΟ
  - ΡΑΚΟΡ ΣΥΝΔΕΣΗΣ

# ΑΝΤΛΗΤΙΚΑ ΒΕΝΖΙΝΟΚΙΝΗΤΑ ΕΙΔΙΚΩΝ ΕΦΑΡΜΟΓΩΝ

## ΚΑΤΑΛΛΗΛΑ ΓΙΑ ΑΝΤΛΗΣΗ ΘΑΛΑΣΣΙΝΟΥ ΝΕΡΟΥ



Α/Α	ΚΩΔΙΚΟΣ	ΤΥΠΟΣ	ΤΥΠΟΣ ΚΙΝΗΤΗΡΑ	ΙΣΧΥΣ (Hp)	ΣΤΟΜΙΑ	ΒΑΡΟΣ (Kg)	ΑΠΟΔΟΣΕΙΣ					ΛΙΑΝΙΚΗ ΤΙΜΗ	
							Μ/Υ	5	10	15	20		23
1	137113	LLTS - Z20	LL 168 F1	6,5	2" X 2"	26,0	Κ/Ω	32	27	17	10	4	255 €
2	137115	LLTS - Z80	LL 170 F	7,0	3" X 3"	27,0		55	35	25	5	0	275 €

- ΜΕΓΙΣΤΟ ΒΑΘΟΣ ΑΝΑΡΡΟΦΗΣΗΣ 5 ΜΕΤΡΑ
- ΠΕΡΙΛΑΜΒΑΝΟΥΝ ΣΕΤ ΡΑΚΟΡ ΚΑΙ ΦΙΛΤΡΟ ΑΝΑΡΡΟΦΗΣΗΣ

## ΠΟΛΥΚΥΒΙΚΟ ΓΙΑ ΑΝΤΛΗΣΗ ΛΥΜΑΤΩΝ



Α/Α	ΚΩΔΙΚΟΣ	ΤΥΠΟΣ	ΤΥΠΟΣ ΚΙΝΗΤΗΡΑ	ΙΣΧΥΣ (Hp)	ΣΤΟΜΙΑ	ΒΑΡΟΣ (Kg)	ΑΠΟΔΟΣΕΙΣ					ΛΙΑΝΙΚΗ ΤΙΜΗ	
							Μ/Υ	5	10	15	20		25
3	137114	LLTM - Z30	LL 177	9,0	3" X 3"	53,0	Κ/Ω	50	44	37	27	6	635 €

- ΜΕΓΙΣΤΟ ΒΑΘΟΣ ΑΝΑΡΡΟΦΗΣΗΣ 5 ΜΕΤΡΑ
- ΠΕΡΙΛΑΜΒΑΝΕΙ ΣΕΤ ΡΑΚΟΡ ΚΑΙ ΦΙΛΤΡΟ ΑΝΑΡΡΟΦΗΣΗΣ

## ΥΨΗΛΗΣ ΠΙΕΣΗΣ ΓΙΑ ΥΔΡΟΛΙΠΑΝΣΗ



Α/Α	ΚΩΔΙΚΟΣ	ΤΥΠΟΣ	ΤΥΠΟΣ ΚΙΝΗΤΗΡΑ	ΙΣΧΥΣ (Hp)	ΣΤΟΜΙΑ	ΒΑΡΟΣ (Kg)	ΑΠΟΔΟΣΕΙΣ								ΛΙΑΝΙΚΗ ΤΙΜΗ
							Μ/Υ	4	11	21	32	41	53	62	
4	137116	LLQD - 65-50 A	LL 170 F	7,0	2 1/2" X 2"	32,0	Κ/Ω	30	25	22	19	12	7	0	275 €

- ΜΕΓΙΣΤΟ ΒΑΘΟΣ ΑΝΑΡΡΟΦΗΣΗΣ 5 ΜΕΤΡΑ
- ΠΕΡΙΛΑΜΒΑΝΕΙ ΣΕΤ ΡΑΚΟΡ ΚΑΙ ΦΙΛΤΡΟ ΑΝΑΡΡΟΦΗΣΗΣ

## ΥΨΗΛΩΝ ΑΠΟΔΟΣΕΩΝ ΗΜΙΑΚΑΘΑΡΤΩΝ



Α/Α	ΚΩΔΙΚΟΣ	ΤΥΠΟΣ	ΤΥΠΟΣ ΚΙΝΗΤΗΡΑ	ΙΣΧΥΣ (Hp)	ΣΤΟΜΙΑ	ΒΑΡΟΣ (Kg)	ΑΠΟΔΟΣΕΙΣ					ΛΙΑΝΙΚΗ ΤΙΜΗ	
							Μ/Υ	5	10	15	20		25
5	137112	LLTW 30	LL 168 F1	6,5	3" X 3"	32,0	Κ/Ω	60	54	45	33	18	295 €

- ΜΕΓΙΣΤΟ ΒΑΘΟΣ ΑΝΑΡΡΟΦΗΣΗΣ 5 ΜΕΤΡΑ
- ΠΕΡΙΛΑΜΒΑΝΕΙ ΣΕΤ ΡΑΚΟΡ ΚΑΙ ΦΙΛΤΡΟ ΑΝΑΡΡΟΦΗΣΗΣ



# ΑΝΤΛΗΤΙΚΑ – ΓΕΝΗΤΡΙΕΣ ΜΕ ΚΙΝΗΤΗΡΑ MITSUBISHI “OHV”

## ΑΝΤΛΗΤΙΚΑ ΒΕΝΖΙΝΟΚΙΝΗΤΑ ΜΕ ΚΙΝΗΤΗΡΑ MITSUBISHI “OHV”

Α/Α	ΚΩΔΙΚΟΣ	ΤΥΠΟΣ	ΤΥΠΟΣ ΚΙΝΗΤΗΡΑ	ΙΣΧΥΣ (Hp)	ΣΤΟΜΙΑ	ΔΙΑΣΤΑΣΕΙΣ (ΜxΠxΥ)cm	ΒΑΡΟΣ (Kg)	ΑΠΟΔΟΣΕΙΣ							ΛΙΑΝΙΚΗ ΤΙΜΗ	
								Μ/Υ	0	5	10	15	20	25		30
1	305060	MBP20G	GT 400	4,0	2" x 2"	49x37x40	26	Κ/Ω	30	27	26	23	18	13	3	<b>410 €</b>
2	305064	MBP30G	GT 600	6,0	3" X 3"	51x40x42	30		60	57	52	45	37	25	6	<b>460 €</b>

- ΜΕΓΙΣΤΟ ΒΑΘΟΣ ΑΝΑΡΡΟΦΗΣΗΣ 7 ΜΕΤΡΑ
- ΠΕΡΙΛΑΜΒΑΝΟΥΝ ΣΕΤ ΡΑΚΟΡ ΚΑΙ ΦΙΛΤΡΟ ΑΝΑΡΡΟΦΗΣΗΣ



## Η/Ζ ΒΕΝΖΙΝΗΣ ΜΕ ΚΙΝΗΤΗΡΑ MITSUBISHI “OHV” 220V/50Hz

Α/Α	ΚΩΔΙΚΟΣ	ΤΥΠΟΣ	ΙΣΧΥΣ (Kw)		ΤΥΠΟΣ ΚΙΝΗΤΗΡΑ	ΙΣΧΥΣ (Hp)	ΧΩΡΗΤΙΚΟΤΗΤΑ ΚΑΥΣΙΜΟΥ (Lt)	ΚΑΤΑΝΑΛΩΣΗ (Lt/Hr)	ΔΙΑΣΤΑΣΕΙΣ (ΜxΠxΥ)cm	ΒΑΡΟΣ (Kg)	ΛΙΑΝΙΚΗ ΤΙΜΗ
			MAX	CONT							
3	305080	MBG 2902	2,8	2,5	GT 600	6,0	10	1,6	61x44x52	48	<b>745 €</b>
4	305082	MBG 3500	2,8	2,5	GT 600	6,0	15	1,6	58x44x48	45	<b>650 €</b>
5	305086	MBG 6500	5,5	5,0	GT 1300	13,0	27	4,0	76x51x57	85	<b>1275 €</b>
6	305088	MBG 6500E ΜΙΖΑ - ΜΠΑΤΑΡΙΑ	5,5	5,0	GT 1300	13,0	27	4,0	76x51x57	87	<b>1515 €</b>

### STANDARD ΕΞΟΠΛΙΣΜΟΣ:

- ΦΩΤΕΙΝΗ ΕΝΔΕΙΞΗ (OIL ALARM) ΓΙΑ ΧΑΜΗΛΗ ΣΤΑΘΜΗ ΛΑΔΙΟΥ
- ΔΕΙΚΤΗ ΣΤΑΘΜΗΣ ΒΕΝΖΙΝΗΣ
- ΘΕΡΜΙΚΟ ΠΡΟΣΤΑΣΙΑΣ
- ΒΟΛΤΟΜΕΤΡΟ ΑΝΑΛΟΓΙΚΟ ΓΙΑ MBG 2902
- ΒΟΛΤΟΜΕΤΡΟ ΨΗΦΙΑΚΟ ΓΙΑ MBG 3500 – MBG 6500 – MBG 6500E
- ΩΡΟΜΕΤΡΟ
- AVR
- 20% ΜΕΓΑΛΥΤΕΡΗ ΙΣΧΥΣ ΣΕ ΣΧΕΣΗ ΜΕ ΤΑ ΣΥΜΒΑΤΙΚΑ ΗΛΕΚΤΡΟΠΑΡΑΓΩΓΑ ΖΕΥΓΗ



**AVR**



# ΗΛΕΚΤΡΟΠΑΡΑΓΩΓΑ ΖΕΥΓΗ ΒΕΝΖΙΝΟΚΙΝΗΤΑ



## Η/Ζ ΒΕΝΖΙΝΗΣ 220V/50Hz



A/A	ΚΩΔΙΚΟΣ	ΤΥΠΟΣ	ΙΣΧΥΣ (CONT)	ΚΙΝΗΤΗΡΑΣ	ΧΩΡΗΤΙΚΟΤΗΤΑ ΚΑΥΣΙΜΟΥ	ΚΑΤΑΝΑΛΩΣΗ	ΒΑΡΟΣ	ΛΙΑΝΙΚΗ ΤΙΜΗ
1	137151	LL 1200	1.2 KVA / 220V	3.0 Hp / 97 CC	5,5 Lt	0,9 Lt/Hr	24.5 Kg	<b>240 €</b>



### STANDARD ΕΞΟΠΛΙΣΜΟΣ:

- AVR
- 1 ΠΡΙΖΑ 220V
- ΦΟΡΤΙΣΤΗΣ: 12V/8.3A
- ΑΝΑΛΟΓΙΚΟ ΒΟΛΤΟΜΕΤΡΟ - ΘΕΡΜΙΚΟ ΠΡΟΣΤΑΣΙΑΣ
- ΔΙΑΣΤΑΣΕΙΣ (ΜxΠxΥ) cm: 47x38x42

A/A	ΚΩΔΙΚΟΣ	ΤΥΠΟΣ	ΙΣΧΥΣ (CONT)	ΚΙΝΗΤΗΡΑΣ	ΧΩΡΗΤΙΚΟΤΗΤΑ ΚΑΥΣΙΜΟΥ	ΚΑΤΑΝΑΛΩΣΗ	ΒΑΡΟΣ	ΛΙΑΝΙΚΗ ΤΙΜΗ
2	137153	LL 3 GF - 3A	3 KVA / 220V	7.0 Hp / 212 CC	15 Lt	1,2 Lt/Hr	45.0 Kg	<b>360 €</b>



### STANDARD ΕΞΟΠΛΙΣΜΟΣ:

- AVR
- 2 ΠΡΙΖΕΣ 220V
- ΦΟΡΤΙΣΤΗΣ: 12V/8.3A
- ΨΗΦΙΑΚΟ ΒΟΛΤΟΜΕΤΡΟ, ΑΜΠΕΡΟΜΕΤΡΟ, ΣΥΧΝΟΜΕΤΡΟ, ΘΕΡΜΙΚΟ, OIL ALARM, ΔΕΙΚΤΗ ΚΑΥΣΙΜΟΥ,
- ΔΙΑΣΤΑΣΕΙΣ (ΜxΠxΥ) cm: 63x45x48 cm

A/A	ΚΩΔΙΚΟΣ	ΤΥΠΟΣ	ΙΣΧΥΣ (CONT)	ΚΙΝΗΤΗΡΑΣ	ΧΩΡΗΤΙΚΟΤΗΤΑ ΚΑΥΣΙΜΟΥ	ΚΑΤΑΝΑΛΩΣΗ	ΒΑΡΟΣ	ΛΙΑΝΙΚΗ ΤΙΜΗ
3	137154	LL 3GF - 4A	3 KVA / 220V	7.0 Hp / 212 CC	15 Lt	1,2 Lt/Hr	48.0 Kg	<b>435 €</b>



### STANDARD ΕΞΟΠΛΙΣΜΟΣ:

- AVR
- 2 ΠΡΙΖΕΣ 220V
- ΦΟΡΤΙΣΤΗΣ: 12V/8.3A
- ΨΗΦΙΑΚΟ ΒΟΛΤΟΜΕΤΡΟ, ΑΜΠΕΡΟΜΕΤΡΟ, ΣΥΧΝΟΜΕΤΡΟ, ΘΕΡΜΙΚΟ, OIL ALARM, ΔΕΙΚΤΗ ΚΑΥΣΙΜΟΥ,
- ΔΙΑΣΤΑΣΕΙΣ (ΜxΠxΥ) cm: 63x45x48 cm
- ΜΙΖΑ, ΜΠΑΤΑΡΙΑ

# ΗΛΕΚΤΡΟΠΑΡΑΓΩΓΑ ΖΕΥΓΗ ΒΕΝΖΙΝΟΚΙΝΗΤΑ



## Η/Ζ ΒΕΝΖΙΝΗΣ 220V/50Hz

A/A	ΚΩΔΙΚΟΣ	ΤΥΠΟΣ	ΙΣΧΥΣ (CONT)	ΚΙΝΗΤΗΡΑΣ	ΧΩΡΗΤΙΚΟΤΗΤΑ ΚΑΥΣΙΜΟΥ	ΚΑΤΑΝΑΛΩΣΗ	ΒΑΡΟΣ	ΛΙΑΝΙΚΗ ΤΙΜΗ
1	137142	LL 8GF - 4 HA	8 KVA / 220V	15.0 Hp / 420 CC	25 Lt	2.8 Lt/Hr	86.0 Kg	795 €



### STANDARD ΕΞΟΠΛΙΣΜΟΣ:

- AVR
- 2 ΠΡΙΖΕΣ 220V
- ΦΟΡΤΙΣΤΗΣ: 12V/8.3A
- ΨΗΦΙΑΚΟ ΒΟΛΤΟΜΕΤΡΟ, ΑΜΠΕΡΟΜΕΤΡΟ, ΣΥΧΝΟΜΕΤΡΟ, ΘΕΡΜΙΚΟ, OIL ALARM, ΔΕΙΚΤΗ ΚΑΥΣΙΜΟΥ, ΜΙΖΑ, ΜΠΑΤΑΡΙΑ & ΤΡΟΧΟΥΣ
- ΔΙΑΣΤΑΣΕΙΣ (ΜxΠxΥ) cm: 70x53x59 cm

**AVR**



## Η/Ζ ΒΕΝΖΙΝΗΣ 380V / 50 HZ

A/A	ΚΩΔΙΚΟΣ	ΤΥΠΟΣ	ΙΣΧΥΣ (CONT)	ΚΙΝΗΤΗΡΑΣ	ΧΩΡΗΤΙΚΟΤΗΤΑ ΚΑΥΣΙΜΟΥ	ΚΑΤΑΝΑΛΩΣΗ	ΒΑΡΟΣ	ΛΙΑΝΙΚΗ ΤΙΜΗ
2	137164	LL 8,0 GF 2-4 HA	8 KVA / 380V	15.0 Hp / 420 CC	25 Lt	2.8 Lt/Hr	92.0 Kg	825 €



### STANDARD ΕΞΟΠΛΙΣΜΟΣ:

- AVR
- 1 ΠΡΙΖΑ 380 - 1 ΠΡΙΖΑ 220V
- ΦΟΡΤΙΣΤΗΣ: 12V/8.3A
- ΨΗΦΙΑΚΟ ΒΟΛΤΟΜΕΤΡΟ, ΑΜΠΕΡΟΜΕΤΡΟ, ΣΥΧΝΟΜΕΤΡΟ, ΘΕΡΜΙΚΟ, OIL ALARM, ΔΕΙΚΤΗ ΚΑΥΣΙΜΟΥ, ΜΙΖΑ, ΜΠΑΤΑΡΙΑ & ΤΡΟΧΟΥΣ
- ΔΙΑΣΤΑΣΕΙΣ (ΜxΠxΥ) cm: 70x53x59 cm

**AVR**



## Η/Ζ ΒΕΝΖΙΝΗΣ ΜΕ ΤΗΛΕΧΕΙΡΙΣΜΟ 220V / 50 HZ

A/A	ΚΩΔΙΚΟΣ	ΤΥΠΟΣ	ΙΣΧΥΣ (CONT)	ΚΙΝΗΤΗΡΑΣ	ΧΩΡΗΤΙΚΟΤΗΤΑ ΚΑΥΣΙΜΟΥ	ΚΑΤΑΝΑΛΩΣΗ	ΒΑΡΟΣ	ΛΙΑΝΙΚΗ ΤΙΜΗ
3	137170	LL 5GF 4T HA	5 KVA / 220V	13.0 Hp / 390 CC	25 Lt	2.8 Lt/Hr	86.0 Kg	750 €
4	137175	LL 8GF 4T HA	8 KVA / 220V	15.0 Hp / 420 CC	25 Lt	2.8 Lt/Hr	90.0 Kg	825 €



### STANDARD ΕΞΟΠΛΙΣΜΟΣ:

- AVR
- 2 ΠΡΙΖΕΣ 220V
- ΦΟΡΤΙΣΤΗΣ: 12V/8.3A
- ΨΗΦΙΑΚΟ ΒΟΛΤΟΜΕΤΡΟ, ΑΜΠΕΡΟΜΕΤΡΟ, ΣΥΧΝΟΜΕΤΡΟ, ΘΕΡΜΙΚΟ, OIL ALARM, ΔΕΙΚΤΗ ΚΑΥΣΙΜΟΥ, ΜΙΖΑ, ΜΠΑΤΑΡΙΑ & ΤΡΟΧΟΥΣ
- ΔΙΑΣΤΑΣΕΙΣ (ΜxΠxΥ) cm: 70x53x59 cm
- ΜΕ ΤΗΛΕΧΕΙΡΙΣΤΗΡΙΟ (ΕΚΚΙΝΗΣΗ - ΤΕΡΜΑΤΙΣΜΟΣ) ΑΠΟ ΑΠΟΣΤΑΣΗ 40 ΜΕΤΡΩΝ

**AVR**

# ΗΛΕΚΤΡΟΠΑΡΑΓΩΓΑ ΖΕΥΓΗ ΒΕΝΖΙΝΗΣ - ΥΓΡΑΕΡΙΟΥ



## Η/Ζ ΒΕΝΖΙΝΗΣ ΑΥΤΟΜΑΤΗ ΔΕΗ 220V/ 50Hz

A/A	ΚΩΔΙΚΟΣ	ΤΥΠΟΣ	ΙΣΧΥΣ (CONT)	ΚΙΝΗΤΗΡΑΣ	ΧΩΡΗΤΙΚΟΤΗΤΑ ΚΑΥΣΙΜΟΥ	ΚΑΤΑΝΑΛΩΣΗ	ΒΑΡΟΣ	ΛΙΑΝΙΚΗ ΤΙΜΗ
1	137168	LL 8GF 4S HA	8 KVA / 220V	15.0 Hp / 420 CC	25 Lt	2,8 Lt/Hr	89 Kg	850 €



AVR



### STANDARD ΕΞΟΠΛΙΣΜΟΣ:

- AVR
- 2 ΠΡΙΖΕΣ 220V
- ΦΟΡΤΙΣΤΗΣ: 12V/8.3A
- ΨΗΦΙΑΚΟ ΒΟΛΤΟΜΕΤΡΟ, ΑΜΠΕΡΟΜΕΤΡΟ, ΣΥΧΝΟΜΕΤΡΟ, ΘΕΡΜΙΚΟ, OIL ALARM, ΔΕΙΚΤΗ ΚΑΥΣΙΜΟΥ, ΜΙΖΑ-ΜΠΑΤΑΡΙΑ & ΤΡΟΧΟΥΣ
- ΔΙΑΣΤΑΣΕΙΣ (ΜxΠxΥ) cm: 70x53x59 cm

ΧΡΕΙΑΖΕΤΑΙ ΣΥΝΔΕΣΗ ΑΠΟ ΗΛΕΚΤΡΟΛΟΓΟ ΕΓΚΑΤΑΣΤΑΣΕΩΝ



A/A	ΚΩΔΙΚΟΣ	ΧΑΡΑΚΤΗΡΙΣΤΙΚΑ	ΛΙΑΝΙΚΗ ΤΙΜΗ
2	157800	ΠΙΝΑΚΑΣ ΜΕΤΑΓΩΓΗΣ ΗΛΕΚΤΡΟΠΑΡΑΓΩΓΟΥ ΖΕΥΓΟΥΣ ΓΙΑ LL 8GF - 4S HA ΓΙΑ ΣΥΝΔΕΣΗ Η/Ζ - ΔΕΗ	425 €



## Η/Ζ ΥΓΡΑΕΡΙΟΥ - ΒΕΝΖΙΝΗΣ (220V)



AVR

A/A	ΚΩΔΙΚΟΣ	ΤΥΠΟΣ	ΙΣΧΥΣ (KVA)	ΚΙΝΗΤΗΡΑΣ	ΤΡΟΠΟΣ ΛΕΙΤΟΥΡΓΙΑΣ	ΒΑΡΟΣ	ΛΙΑΝΙΚΗ ΤΙΜΗ
3	137189	LL 2000/3QL	2,75	LL 6,5 Hp ΧΕΙΡΟΜΙΖΑ	ΓΚΑΖΙ Η' ΒΕΝΖΙΝΗ	45 Kg	475 €

### STANDARD ΕΞΟΠΛΙΣΜΟΣ:

- AVR
- 2 ΠΡΙΖΕΣ 220V
- ΦΟΡΤΙΣΤΗΣ: 12V/8.3A
- ΨΗΦΙΑΚΟ ΒΟΛΤΟΜΕΤΡΟ, ΑΜΠΕΡΟΜΕΤΡΟ, ΣΥΧΝΟΜΕΤΡΟ, ΘΕΡΜΙΚΟ, OIL ALARM, ΔΕΙΚΤΗ ΚΑΥΣΙΜΟΥ,
- ΔΙΑΣΤΑΣΕΙΣ (ΜxΠxΥ) cm: 63x45x48 cm



ΠΝΕΥΜΟΝΑΣ ΥΓΡΑΕΡΙΟΥ



AVR



A/A	ΚΩΔΙΚΟΣ	ΤΥΠΟΣ	ΙΣΧΥΣ (KVA)	ΚΙΝΗΤΗΡΑΣ	ΤΡΟΠΟΣ ΛΕΙΤΟΥΡΓΙΑΣ	ΒΑΡΟΣ	ΛΙΑΝΙΚΗ ΤΙΜΗ
4	137188	LL 5000/4QL	6,5	LL 13,0 Hp ΜΙΖΑ	ΓΚΑΖΙ Η' ΒΕΝΖΙΝΗ	80 Kg	925 €

### STANDARD ΕΞΟΠΛΙΣΜΟΣ:

- AVR
- 2 ΠΡΙΖΕΣ 220V
- ΦΟΡΤΙΣΤΗΣ: 12V/8.3A
- ΨΗΦΙΑΚΟ ΒΟΛΤΟΜΕΤΡΟ, ΑΜΠΕΡΟΜΕΤΡΟ, ΣΥΧΝΟΜΕΤΡΟ, ΘΕΡΜΙΚΟ, OIL ALARM, ΔΕΙΚΤΗ ΚΑΥΣΙΜΟΥ, ΜΙΖΑ, ΜΠΑΤΑΡΙΑ
- ΔΙΑΣΤΑΣΕΙΣ (ΜxΠxΥ) cm: 70x53x59 cm



ΠΝΕΥΜΟΝΑΣ ΥΓΡΑΕΡΙΟΥ

ΤΑ Η/Ζ LPG ΕΧΟΥΝ ΤΗΝ ΧΑΜΗΛΟΤΕΡΗ ΚΑΤΑΝΑΛΩΣΗ 400 gr. LPG/KW/HR

# ΗΛΕΚΤΡΟΠΑΡΑΓΩΓΑ ΖΕΥΓΗ ΚΛΕΙΣΤΟΥ ΤΥΠΟΥ



## Η/Ζ ΜΟΝΟΦΑΣΙΚΑ 220V/50 Hz INVERTER ΧΑΜΗΛΟΥ ΘΟΡΥΒΟΥ <63 DB

A/A	ΚΩΔΙΚΟΣ	ΤΥΠΟΣ	ΙΣΧΥΣ (ΚVA/KW)	ΚΥΒΙΣΜΟΣ (cc)	ΧΩΡΗΤΙΚΟΤΗΤΑ ΚΑΥΣΙΜΟΥ/ΛΑΔΙΟΥ	ΔΙΑΣΤΑΣΕΙΣ (ΜxΠxΥ) cm	ΒΑΡΟΣ (Kg)	ΛΙΑΝΙΚΗ ΤΙΜΗ
1	137192	LL 2000 I	2,5/2,0/7A	79,7	4,2 Lt/ 0,35 Lt	50 x 28,5 x 44,5	22	625 €

ΝΕΟ ΕΙΔΟΣ



- ΑΥΤΟΝΟΜΙΑ (ΜΙΝ) 4 ΩΡΕΣ
- ΔΙΑΘΕΤΕΙ: 1 ΠΡΙΖΑ 220V,
  - ΘΕΡΜΙΚΟ
  - ΦΟΡΤΙΣΤΗ ΜΠΑΤΑΡΙΑΣ 12V/8A
  - ΦΩΤΕΙΝΗ ΕΝΔΕΙΞΗ OIL ALARM - ΥΠΕΡΦΟΡΤΩΣΗΣ - AC ΡΕΥΜΑΤΟΣ
  - ΔΙΑΚΟΠΤΗ ON - OFF ΠΡΙΖΑΣ
  - ΓΕΙΩΣΗ ΜΕ ΤΟ ΕΔΑΦΟΣ

INVERTER



A/A	ΚΩΔΙΚΟΣ	ΤΥΠΟΣ	ΙΣΧΥΣ (ΚVA/KW)	ΚΥΒΙΣΜΟΣ (cc)	ΧΩΡΗΤΙΚΟΤΗΤΑ ΚΑΥΣΙΜΟΥ/ΛΑΔΙΟΥ	ΔΙΑΣΤΑΣΕΙΣ (ΜxΠxΥ) cm	ΒΑΡΟΣ (Kg)	ΛΙΑΝΙΚΗ ΤΙΜΗ
2	137194	LL 3500 I	4,4/3,3	212	10 Lt/ 0,6 Lt	62 x 45,8 x 52	45	975 €

ΝΕΟ ΕΙΔΟΣ



- ΑΥΤΟΝΟΜΙΑ (ΜΙΝ) 7 ΩΡΕΣ
- ΔΙΑΘΕΤΕΙ: 2 ΠΡΙΖΕΣ 220V,
  - ΘΕΡΜΙΚΟ,
  - ΦΟΡΤΙΣΤΗ ΜΠΑΤΑΡΙΑΣ 12V/8A
  - ΦΩΤΕΙΝΗ ΕΝΔΕΙΞΗ OIL ALARM - ΥΠΕΡΦΟΡΤΩΣΗΣ - AC ΡΕΥΜΑΤΟΣ
  - ΔΙΑΚΟΠΤΗ ON - OFF ΠΡΙΖΑΣ
  - ΓΕΙΩΣΗ ΜΕ ΤΟ ΕΔΑΦΟΣ
- ΔΥΝΑΤΟΤΗΤΑ ΣΥΝΕΧΟΜΕΝΗΣ ΛΕΙΤΟΥΡΓΙΑΣ ≈ 5,5 ΩΡΕΣ

INVERTER



ΣΗΜΕΙΩΣΗ:  
ΜΕΓΙΣΤΗ ΘΕΡΜΟΚΡΑΣΙΑ ΠΕΡΙΒΑΛΟΝΤΟΣ ΛΕΙΤΟΥΡΓΙΑΣ ΓΕΝΗΗΤΡΙΩΝ: 40°C  
ΜΕΓΙΣΤΟ ΥΨΟΜΕΤΡΟ ΛΕΙΤΟΥΡΓΙΑΣ ΓΕΝΗΗΤΡΙΩΝ: 1500 ΜΕΤΡΑ

# ΒΕΝΖΙΝΟΚΙΝΗΤΑ ΗΛΕΚΤΡΟΠΑΡΑΓΩΓΑ ΖΕΥΓΗ

## ΜΟΝΟΦΑΣΙΚΑ 220V / 50Hz



ΒΑΣΗ ΠΛΑΙΣΙΟ



ΤΡΟΧΗΛΑΤΟ

A/A	ΚΩΔΙΚΟΣ	ΤΥΠΟΣ ΓΕΝΗΤΡΙΑΣ	ΙΣΧΥΣ (KVA)	ΕΝΤΑΣΗ (A)	ΤΥΠΟΣ ΠΙΝΑΚΑ	ΤΥΠΟΣ ΚΙΝΗΤΗΡΑ	ΙΣΧΥΣ (Hp)	ΤΡΟΠΟΣ ΕΚΚΙΝΗΣΗΣ	ΒΑΡΟΣ (Kg)	ΛΙΑΝΙΚΗ ΤΙΜΗ
1	237792	EP 2	3,5	15,1	EM03	LL 168 F1	6,5	ΧΕΙΡΟΜΙΖΑ	37,0	525 €
2	237793	EP 2	4,2	18,3	EM03	LL 170 F	7,0	ΧΕΙΡΟΜΙΖΑ	39,0	555 €
3	237794	EP 2	4,2	18,3	EM03	LL 170 FD	7,0	ΜΙΖΑ	41,0	625 €
4	237800	EP 2	5,5	24,0	EM03	LL 177 F	9,0	ΧΕΙΡΟΜΙΖΑ	55,0	735 €
5	237802	EP 2	5,5	24,0	EM03	LL 177 FD	9,0	ΜΙΖΑ	58,0	795 €
6	237804	EK 2	6,0	26,1	EM04	LL 188 F	13,0	ΧΕΙΡΟΜΙΖΑ	65,0	875 €
7	237806	EK 2	6,0	26,1	EM04	LL 188 FD	13,0	ΜΙΖΑ	68,0	930 €
8	237810	EK 2/R AVR	6,0	26,1	EM03	LL 188 F	13,0	ΧΕΙΡΟΜΙΖΑ	65,0	910 €
9	237812	EK 2/R AVR	6,0	26,1	EM03	LL 188 FD	13,0	ΜΙΖΑ	68,0	965 €
10	237814	EK 2	8,0	34,8	EM04	LL 190 F	15,0	ΧΕΙΡΟΜΙΖΑ	74,0	1025 €
11	237816	EK 2	8,0	34,8	EM04	LL 190 FD	15,0	ΜΙΖΑ	77,0	1080 €
12	237818	EK 2/R AVR	8,0	34,8	EM03	LL 190 F	15,0	ΧΕΙΡΟΜΙΖΑ	74,0	1095 €
13	237820	EK 2/R AVR	8,0	34,8	EM03	LL 190 FD	15,0	ΜΙΖΑ	77,0	1150 €

## ΤΡΙΦΑΣΙΚΑ 380V / 50Hz



ΒΑΣΗ ΠΛΑΙΣΙΟ

A/A	ΚΩΔΙΚΟΣ	ΤΥΠΟΣ ΓΕΝΗΤΡΙΑΣ	ΙΣΧΥΣ (KVA)	ΕΝΤΑΣΗ (A)	ΤΥΠΟΣ ΠΙΝΑΚΑ	ΤΥΠΟΣ ΚΙΝΗΤΗΡΑ	ΙΣΧΥΣ (Hp)	ΤΡΟΠΟΣ ΕΚΚΙΝΗΣΗΣ	ΒΑΡΟΣ (Kg)	ΛΙΑΝΙΚΗ ΤΙΜΗ
14	237828	ET 2	5,5	7,9	ET02	LL 177 F	9,0	ΧΕΙΡΟΜΙΖΑ	67,0	985 €
15	237830	ET 2	5,5	7,9	ET02	LL 177 FD	9,0	ΜΙΖΑ	70,0	1045 €
16	237832	ET 2	7,0	10,1	ET02	LL 188 F	13,0	ΧΕΙΡΟΜΙΖΑ	71,0	1060 €
17	237834	ET 2	7,0	10,1	ET02	LL 188 FD	13,0	ΜΙΖΑ	74,0	1115 €
18	237836	ET 2	8,5	12,3	ET02	LL 190 F	15,0	ΧΕΙΡΟΜΙΖΑ	76,0	1125 €
19	237838	ET 2	8,5	12,3	ET02	LL 190 FD	15,0	ΜΙΖΑ	79,0	1180 €
20	237840	ET 2 2/R AVR	8,5	12,3	ET02	LL 190 F	15,0	ΧΕΙΡΟΜΙΖΑ	72,0	1225 €
21	237842	ET 2 2/R AVR	8,5	12,3	ET02	LL 190 FD	15,0	ΜΙΖΑ	75,0	1280 €

- ΣΗΜΕΙΩΣΗ: AVR ΑΥΤΟΜΑΤΟΣ ΣΤΑΘΕΡΟΠΟΙΗΤΗΣ ΤΑΣΗΣ  $\pm 2\%$
- ΠΙΝΑΚΑΣ EM03: 2 ΠΡΙΖΕΣ SCHUKO, ΘΕΡΜΙΚΟ & ΒΟΛΤΟΜΕΤΡΟ
- ΠΙΝΑΚΑΣ EM04: 2 ΠΡΙΖΕΣ SCHUKO, ΘΕΡΜΙΚΟ, ΒΟΛΤΟΜΕΤΡΟ & ΦΟΡΤΙΣΤΗΣ ΜΠΑΤΑΡΙΑΣ 12V/10A
- ΠΙΝΑΚΑΣ ET02: 1 ΠΡΙΖΑ CEE 380V - 1 ΠΡΙΖΑ SCHUKO 220 - ΘΕΡΜΙΚΟ - ΒΟΛΤΟΜΕΤΡΟ
- ΠΑΡΑΤΗΡΗΣΕΙΣ:
- A. ΤΑ ΑΝΩΤΕΡΩ ΣΥΓΚΡΟΤΗΜΑΤΑ ΦΕΡΟΥΝ ΒΑΣΗ - ΠΛΑΙΣΙΟ ΕΛΛΗΝΙΚΗΣ ΚΑΤΑΣΚΕΥΗΣ
- B. ΟΙ ΤΙΜΕΣ ΤΩΝ Η/Ζ ΣΕ ΚΑΡΤΣΑΚΙ **ΕΠΙΒΑΡΥΝΟΝΤΑΙ ΜΕ 20 ΕΥΡΩ**
- Γ. ΣΤΙΣ ΠΑΡΑΠΑΝΩ ΤΙΜΕΣ ΔΕΝ ΠΕΡΙΛΑΜΒΑΝΕΤΑΙ Η ΜΠΑΤΑΡΙΑ
- Δ. ΕΠΙΒΑΡΥΝΣΗ ΓΙΑ ΤΟΠΟΘΕΤΗΣΗ ΜΠΑΤΑΡΙΑΣ ΣΤΗΝ 4.2 KVA **ΛΙΑΝΙΚΗ ΤΙΜΗ 30 ΕΥΡΩ (ΚΩΔ. 143159C)**
- Ε. ΕΠΙΒΑΡΥΝΣΗ ΓΙΑ ΤΟΠΟΘΕΤΗΣΗ ΜΠΑΤΑΡΙΑΣ 18 ΑHR **ΛΙΑΝΙΚΗ ΤΙΜΗ 70 ΕΥΡΩ (ΚΩΔ. 143163C)**

# ΑΝΤΛΗΤΙΚΑ - ΓΕΝΝΗΤΡΙΕΣ DIESEL

**CRAMER**

## ΑΝΤΛΗΤΙΚΑ ΜΕ ΑΝΤΛΙΑ ΑΛΟΥΜΙΝΙΟΥ ΑΥΤΟΜΑΤΟΥ ΑΝΑΡΡΟΦΗΣΕΩΣ



Α/Α	ΚΩΔΙΚΟΣ	ΤΥΠΟΣ	ΙΣΧΥΣ (Hp)	ΕΚΚΙΝΗΣΗ	ΣΤΟΜΙΑ	ΒΑΡΟΣ (Kg)	ΑΠΟΔΟΣΕΙΣ						ΛΙΑΝΙΚΗ ΤΙΜΗ	
							M/Y	7	27	32	35	38		40
1	103690	H50 - CB	5,2/227 cc	ΧΕΙΡΟΜΙΖΑ	2" X 2"	35	Κ/Ω	38	25	17	12	5	0	<b>390 €</b>
2	103692	H50 - CBM	5,2/227 cc	ΜΙΖΑ - ΜΠΑΤΑΡΙΑ	2" X 2"	36	M/Y	7	27	32	35	38	40	<b>520 €</b>
							Κ/Ω	38	25	17	12	5	0	
3	103693	H80 - CB	6,0/296 cc	ΧΕΙΡΟΜΙΖΑ	3" X 3"	52	M/Y	8	32	37	39	40	42	<b>490 €</b>
							Κ/Ω	58	32	22	13	5	0	
4	103695	H80 - CBM	6,0/296 cc	ΜΙΖΑ - ΜΠΑΤΑΡΙΑ	3" X 3"	53	M/Y	8	32	37	39	40	42	<b>610 €</b>
							Κ/Ω	58	32	22	13	5	0	

- ΠΕΡΙΛΑΜΒΑΝΕΙ ΣΕΤ ΡΑΚΟΡ ΚΑΙ ΦΙΛΤΡΟ ΑΝΑΡΡΟΦΗΣΗΣ
- ΜΕΓΙΣΤΟ ΒΑΘΟΣ ΑΝΑΡΡΟΦΗΣΗΣ 7 ΜΕΤΡΑ

**DIESEL**

**CRAMER**

## ΓΕΝΝΗΤΡΙΑ DIESEL ΜΟΝΟΦΑΣΙΚΗ (220V) - 50 Hz

Α/Α	ΚΩΔΙΚΟΣ	ΤΥΠΟΣ ΓΕΝΝΗΤΡΙΑΣ	ΙΣΧΥΣ ΓΕΝΝΗΤΡΙΑΣ (MAX)	ΙΣΧΥΣ ΚΙΝΗΤΗΡΑ	ΧΩΡΗΤΙΚΟΤΗΤΑ FUEL/OIL	ΔΙΑΣΤΑΣΕΙΣ (ΜΧΠΧΥ)cm	ΒΑΡΟΣ (Kg)	ΛΙΑΝΙΚΗ ΤΙΜΗ
5	103650	HDE - 6500E	6,5 KVA/5,2 KW	10 HP/418 cc	12,5 Lt/1,65 Lt	48X72X60	100	<b>855 €</b>



- ΔΙΑΘΕΤΕΙ: ΕΝΔΕΙΞΗ ΣΤΑΘΜΗΣ ΚΑΥΣΙΜΟΥ, ΑΝΑΛΟΓΙΚΟ ΒΟΛΤΟΜΕΤΡΟ, ΘΕΡΜΙΚΟ ΠΡΟΣΤΑΣΙΑΣ, ΦΟΡΤΙΣΤΗ ΜΠΑΤΑΡΙΑΣ DC 12V/8.3A, 2 ΠΡΙΖΕΣ, ΦΙΣ, ΦΩΤΕΙΝΗ ΕΝΔΕΙΞΗ OIL ALARM.
- AVR - ΜΙΖΑ - ΜΠΑΤΑΡΙΑ - ΤΡΟΧΟΥΣ

**DIESEL**



**220 V**

**CRAMER**

## ΓΕΝΝΗΤΡΙΑ DIESEL ΤΡΙΦΑΣΙΚΗ (380V) - 50 Hz

Α/Α	ΚΩΔΙΚΟΣ	ΤΥΠΟΣ ΓΕΝΝΗΤΡΙΑΣ	ΙΣΧΥΣ ΓΕΝΝΗΤΡΙΑΣ (MAX)	ΙΣΧΥΣ ΚΙΝΗΤΗΡΑ	ΧΩΡΗΤΙΚΟΤΗΤΑ FUEL/OIL	ΔΙΑΣΤΑΣΕΙΣ (ΜΧΠΧΥ)cm	ΒΑΡΟΣ (Kg)	ΛΙΑΝΙΚΗ ΤΙΜΗ
6	103655	HDE - 6500TE	6,5 KVA/5,2 KW	10 HP/418 cc	12,5 Lt/ 1,65 Lt	48X72X60	100	<b>890 €</b>



- ΔΙΑΘΕΤΕΙ: ΕΝΔΕΙΞΗ ΣΤΑΘΜΗΣ ΚΑΥΣΙΜΟΥ, ΑΝΑΛΟΓΙΚΟ ΒΟΛΤΟΜΕΤΡΟ, ΘΕΡΜΙΚΟ ΠΡΟΣΤΑΣΙΑΣ, ΦΟΡΤΙΣΤΗ ΜΠΑΤΑΡΙΑΣ DC 12V/8.3A, 1 ΠΡΙΖΑ 380V ΚΑΙ 1 ΠΡΙΖΑ 220V, ΦΙΣ, ΦΩΤΕΙΝΗ ΕΝΔΕΙΞΗ OIL ALARM.
- AVR - ΜΙΖΑ - ΜΠΑΤΑΡΙΑ - ΤΡΟΧΟΥΣ

**DIESEL**



**380 V**

# ΓΕΝΗΤΡΙΕΣ ΜΟΝΟΦΑΣΙΚΕΣ 220V/3000RPM



## ΜΕ ΙΑΠΩΝΙΚΟ ΚΩΝΟ (3000 RPM)



A/A	ΚΩΔΙΚΟΣ	ΤΥΠΟΣ	ΙΣΧΥΣ (KVA)	I (A)	ΦΟΡΤΙΣΤΗΣ 12V/10A	ΦΛΑΝΤΖΑ ΑΞΟΝΑΣ	ΤΥΠΟΣ ΠΙΝΑΚΑ	ΒΑΡΟΣ (Kg)	ΛΙΑΝΙΚΗ ΤΙΜΗ
1	107300	EP 2	3,5	15,1	OXI	J609A-C19	EM03	19,0	<b>320 €</b>
2	107302	EP 2	4,2	18,3	OXI	J609A-C19	EM03	19,9	<b>350 €</b>
3	107304	EP 2	5,5	24,0	OXI	J609B-C22-25.4	EM03	24,8	<b>395 €</b>
4	107306	EK 2	6,0	26,1	NAI	J609B-C22-25.4	EM04	25,9	<b>510 €</b>
5	107308	EK 2	8,0	34,8	NAI	J609B-C22-25.4	EM04	34,7	<b>650 €</b>
6	107310	FK 2	10,0	43,5	OXI	J609B-35-C22-C25.4	FK	50,0	<b>930 €</b>
7	107312	FK 2	12,0	52,2	OXI	J609B-35-C22-C25.4	FK	58,0	<b>995 €</b>
8	107314	ER 2/R (AVR)	4,8	20,9	OXI	J609B-C22-25.4	EM03	21,6	<b>540 €</b>
9	107316	EK 2/R (AVR)	6,0	26,1	OXI	J609B-C22-25.4	EM03	31,3	<b>675 €</b>
10	107318	EK 2/R (AVR)	8,0	34,8	OXI	J609B-C22-25.4	EM03	35,3	<b>730 €</b>
11	107320	FK 2/R (AVR)	13,5	59,0	OXI	J609B-35-C22-C25.4	FK	64,0	<b>1205 €</b>

## ΕΛΑΙΟΡΑΒΔΙΣΤΙΚΩΝ (3000 RPM)



A/A	ΚΩΔΙΚΟΣ	ΤΥΠΟΣ	ΙΣΧΥΣ (KVA)	I (A)	ΦΟΡΤΙΣΤΗΣ 12V/10A	ΦΛΑΝΤΖΑ ΑΞΟΝΑΣ	ΤΥΠΟΣ ΠΙΝΑΚΑ	ΒΑΡΟΣ (Kg)	ΛΙΑΝΙΚΗ ΤΙΜΗ
12	107295	R 80/50 A	1,5	6,4	12V/50A	J609A-C19	RM 03	15,0	<b>340 €</b>

- ΣΗΜΕΙΩΣΗ: AVR ΑΥΤΟΜΑΤΟΣ ΣΤΑΘΕΡΟΠΟΙΗΤΗΣ ΤΑΣΗΣ  $\pm 2\%$
- ΠΙΝΑΚΑΣ EM03: 2 ΠΡΙΖΕΣ SCHUKO, ΘΕΡΜΙΚΟ & ΒΟΛΤΟΜΕΤΡΟ
- ΠΙΝΑΚΑΣ EM04: 2 ΠΡΙΖΕΣ SCHUKO, ΘΕΡΜΙΚΟ, ΒΟΛΤΟΜΕΤΡΟ & ΦΟΡΤΙΣΤΗΣ ΜΠΑΤΑΡΙΑΣ 12V/10A
- ΠΙΝΑΚΑΣ FK: 1 ΠΡΙΖΑ CEE 32A (2P+T) - 1 ΠΡΙΖΑ SCHUKO - IP 54 ΘΕΡΜΙΚΑ, ΒΟΛΤΟΜΕΤΡΟ, ΔΙΑΚΟΠΤΗΣ ΑΝΤΗΛΕΚΤΡΟΠΛΗΞΙΑΚΟΣ (ID= 0.03A)
- ΠΙΝΑΚΑΣ RM03: 1 ΠΡΙΖΑ SCHUKO 220V(16A), ΘΕΡΜΙΚΑ ΤΡΙΑ (3), ΦΟΡΤΙΣΤΗΣ (50A)



# ΓΕΝΗΤΡΙΕΣ ΜΟΝΟΦΑΣΙΚΕΣ 220V/3000RPM

**sincro**



## ΜΕ ΙΤΑΛΙΚΟ ΚΩΝΟ (ΓΙΑ LOMBARDINI) 3000RPM



A/A	ΚΩΔΙΚΟΣ	ΤΥΠΟΣ	ΙΣΧΥΣ (KVA)	I (A)	ΦΟΡΤΙΣΤΗΣ 12V/10A	ΦΛΑΝΤΖΑ ΑΞΟΝΑΣ	ΤΥΠΟΣ ΠΙΝΑΚΑ	ΒΑΡΟΣ (Kg)	ΛΙΑΝΙΚΗ ΤΙΜΗ
1	107322	EP 2	4,2	18,3	ΟΧΙ	C23	EM03	19,9	<b>390 €</b>
2	107324	EK 2	6,0	26,1	ΝΑΙ	C23	EM04	25,9	<b>550 €</b>
3	107326	ER 2/R (AVR)	6,0	26,1	ΟΧΙ	C23	EM03	31,3	<b>715 €</b>
4	107328	EK 2	8,0	34,8	ΝΑΙ	C23	EM04	34,7	<b>690 €</b>
5	107330	ER 2/R (AVR)	8,0	34,8	ΟΧΙ	C23	EM03	35,3	<b>770 €</b>
6	107332	FK 2	10,0	43,5	ΟΧΙ	C30	FK	50,0	<b>930 €</b>
7	107334	FK 2	12,0	52,2	ΟΧΙ	C30	FK	58,0	<b>995 €</b>
8	107336	FK 2/R (AVR)	13,5	58,7	ΟΧΙ	C30	FK	64,0	<b>1205 €</b>

**sincro**

## ΜΕ ΕΛΕΥΘΕΡΟ ΑΞΟΝΑ 3000RPM



A/A	ΚΩΔΙΚΟΣ	ΤΥΠΟΣ	ΙΣΧΥΣ (KVA)	I (A)	ΦΟΡΤΙΣΤΗΣ 12V/10A	ΔΙΑΜΕΤΡΟΣ ΑΞΟΝΑΣ	ΤΥΠΟΣ ΠΙΝΑΚΑ	ΒΑΡΟΣ (Kg)	ΛΙΑΝΙΚΗ ΤΙΜΗ
9	107323	ER 2	4,2	18,3	ΟΧΙ	Ø 24	EM03	20,4	<b>420 €</b>
10	107340	EK 2	6,0	26,1	ΝΑΙ	Ø 24	EM04	27,7	<b>555 €</b>
11	107342	EK 2/R (AVR)	6,0	26,1	ΟΧΙ	Ø 24	EM03	33,1	<b>720 €</b>
12	107344	EK 2	8,0	34,8	ΝΑΙ	Ø 24	EM04	36,5	<b>695 €</b>
13	107346	EK 2/R (AVR)	8,0	34,8	ΟΧΙ	Ø 24	EM03	37,1	<b>775 €</b>
14	107348	FK 2	10,0	43,5	ΟΧΙ	Ø 28	FK	52,6	<b>1005 €</b>
15	107350	FK 2	12,0	52,2	ΟΧΙ	Ø 28	FK	60,6	<b>1075 €</b>
16	107352	FK 2/R (AVR)	13,5	59,0	ΟΧΙ	Ø 28	FK	66,6	<b>1275 €</b>
17	107354	FK 4 1500 RPM	8,0	34,8	ΟΧΙ	Ø 28 1500 RPM	FK	58,9	<b>1190 €</b>
18	107356	FK 4/R 1500 RPM	8,0	34,8	ΟΧΙ	Ø 28 1500 RPM	FK	56,0	<b>1385 €</b>

• ΣΗΜΕΙΩΣΗ: AVR ΑΥΤΟΜΑΤΟΣ ΣΤΑΘΕΡΟΠΟΙΗΤΗΣ ΤΑΣΗΣ ± 2%

ΠΙΝΑΚΑΣ EM03: 2 ΠΡΙΖΕΣ SCHUKO, ΘΕΡΜΙΚΟ & ΒΟΛΤΟΜΕΤΡΟ

ΠΙΝΑΚΑΣ EM04: 2 ΠΡΙΖΕΣ SCHUKO, ΘΕΡΜΙΚΟ, ΒΟΛΤΟΜΕΤΡΟ & ΦΟΡΤΙΣΤΗΣ ΜΠΑΤΑΡΙΑΣ 12V/10A

ΠΙΝΑΚΑΣ FK: 1 ΠΡΙΖΑ CEE 32A (2P+T) - 1 ΠΡΙΖΑ SCHUKO - IP 54 - 1 ΘΕΡΜΙΚΟ, ΒΟΛΤΟΜΕΤΡΟ,

ΔΙΑΚΟΠΤΗΣ ΑΝΤΗΛΕΚΤΡΟΠΛΗΘΙΑΚΟΣ (ID= 0.03A)

# ΓΕΝΗΤΡΙΕΣ ΤΡΙΦΑΣΙΚΕΣ 380V/3000RPM



## ΜΕ ΙΑΠΩΝΙΚΟ/ΙΤΑΛΙΚΟ ΚΩΝΟ (ΓΙΑ LOMBARDINI)



ΤΥΠΟΣ	ΙΣΧΥΣ (ΚVA)	I (A)	ΒΑΡΟΣ (Kg)	ΤΥΠΟΣ ΠΙΝΑΚΑ	Α/Α	ΚΩΔΙΚΟΣ	ΜΕ ΙΑΠΩΝΙΚΟ ΚΩΝΟ	ΛΙΑΝΙΚΗ ΤΙΜΗ	Α/Α	ΚΩΔΙΚΟΣ	ΜΕ ΙΤΑΛΙΚΟ ΚΩΝΟ	ΛΙΑΝΙΚΗ ΤΙΜΗ
ΕΤ 2	5,5	7,9	28,3	ΕΤ02	1	107360	J609B C22 - C25,4	645 €	7	107372	C23	685 €
ΕΤ 2	7,0	10,1	32,3	ΕΤ02	2	107362		675 €	8	107374	C23	720 €
ΕΤ 2	8,5	12,3	36,8	ΕΤ02	3	107364		740 €	9	107376	C23 ή C30	785 €
ΕΤ 2	10,0	14,4	41,2	ΕΤ02	4	107366		815 €	10	107378	C23 ή C30	855 €
FΤ 2	13,5	19,4	54,0	FΤ	5	107368	J609B - 35 C22 - C25,4	1160 €	11	107380	C30	1160 €
FΤ 2	16,0	23,0	62,0	FΤ	6	107370		1220 €	12	107382	C30	1220 €

## ΜΕ ΙΑΠΩΝΙΚΟ/ΙΤΑΛΙΚΟ ΚΩΝΟ (ΓΙΑ LOMBARDINI) ΜΕ AVR



ΤΥΠΟΣ	ΙΣΧΥΣ (ΚVA)	I (A)	ΒΑΡΟΣ (Kg)	ΤΥΠΟΣ ΠΙΝΑΚΑ	Α/Α	ΚΩΔΙΚΟΣ	ΜΕ ΙΑΠΩΝΙΚΟ ΚΩΝΟ	ΛΙΑΝΙΚΗ ΤΙΜΗ	Α/Α	ΚΩΔΙΚΟΣ	ΜΕ ΙΤΑΛΙΚΟ ΚΩΝΟ	ΛΙΑΝΙΚΗ ΤΙΜΗ
ΕΤ 2/R	8,5	12,3	33,8	ΕΤ02	13	107383	J609B C22 - C25,4	845 €	17	107387	C23 ή C30	885 €
ΕΤ 2/R	10,0	14,4	38,2	ΕΤ02	14	107384		915 €	18	107388	C23 ή C30	960 €
FΤ 2/R	13,5	19,4	51,0	FΤ	15	107385	J609B - 35 C22 - C25,4	1220 €	19	107389	C30	1220 €
FΤ 2/R	16,0	23,0	59,0	FΤ	16	107386		1285 €	20	107390	C30	1285 €

## ΜΕ ΕΛΕΥΘΕΡΟ ΑΞΟΝΑ



ΓΕΝΗΤΡΙΕΣ					ΧΩΡΙΣ AVR				ΜΕ AVR			
ΤΥΠΟΣ	ΙΣΧΥΣ (ΚVA)	I (A)	ΒΑΡΟΣ (Kg)	ΤΥΠΟΣ ΠΙΝΑΚΑ	Α/Α	ΚΩΔΙΚΟΣ	ΔΙΑΜΕΤΡΟΣ ΑΞΟΝΑ	ΛΙΑΝΙΚΗ ΤΙΜΗ	Α/Α	ΚΩΔΙΚΟΣ	ΔΙΑΜΕΤΡΟΣ ΑΞΟΝΑ	ΛΙΑΝΙΚΗ ΤΙΜΗ
ΕΤ 2	5,5	7,9	30,1	ΕΤ02	21	107391	Ø 24	685 €	28	-	-	-
ΕΤ 2	7,0	10,1	34,1	ΕΤ02	22	107392	Ø 24	720 €	29	-	-	-
ΕΤ 2	8,5	12,3	38,6	ΕΤ02	23	107393	Ø 24	780 €	30	107398	Ø 24	885 €
ΕΤ 2	10,0	14,4	43,0	ΕΤ02	24	107394	Ø 24	855 €	31	107399	Ø 24	960 €
FΤ 2	13,5	19,4	56,6	FΤ	25	107395	Ø 28	1235 €	32	107400	Ø 28	1295 €
FΤ 2	16,0	23,0	64,6	FΤ	26	107396	Ø 28	1295 €	33	107401	Ø 28	1360 €
FΤ 4 1500 RPM	13,0	18,6	62,6	FK	27	107397	Ø 28	1475 €	34	107402	Ø 28	1510 €

• ΣΗΜΕΙΩΣΗ: AVR ΑΥΤΟΜΑΤΟΣ ΣΤΑΘΕΡΟΠΟΙΗΤΗΣ ΤΑΣΗΣ ± 2%

ΠΙΝΑΚΑΣ ΕΤ02: 1 ΠΡΙΖΑ CEE 380V - 1 ΠΡΙΖΑ SCHUKO 220V - ΘΕΡΜΙΚΟ - ΒΟΛΤΟΜΕΤΡΟ

ΠΙΝΑΚΑΣ FΤ/FK: 1 ΠΡΙΖΑ CEE 32A (4P+T) - 1 ΠΡΙΖΑ CEE 32A (2P+T) - IP 54 ΘΕΡΜΙΚΑ ΜΟΝΟΦΑΣΙΚΑ,

ΒΟΛΤΟΜΕΤΡΟ, ΜΑΓΝΗΤΟΘΕΡΜΙΚΟΣ ΔΙΑΚΟΠΗΣ - ΩΡΟΜΕΤΡΗΤΗΣ

# ΤΡΑΚΤΕΡΟΓΕΝΝΗΤΡΙΕΣ ΜΟΝΟΦΑΣΙΚΕΣ/ΤΡΙΦΑΣΙΚΕΣ (1500-3000RPM)



## ΜΟΝΟΦΑΣΙΚΕΣ 1500-3000 RPM

A/A	ΚΩΔΙΚΟΣ	ΤΥΠΟΣ ΓΕΝΝΗΤΡΙΑΣ	ΙΣΧΥΣ (ΚVA)	ΤΑΣΗ (VOLT)	AVR	ΣΤΡΟΦΕΣ RPM	I (A)	ΙΣΧΥΣ (MIN) ΕΛΚΥΣΤΗΡΑ	ΡΤΟ (RPM)	ΤΥΠΟΣ ΠΙΝΑΚΑ	ΛΙΑΝΙΚΗ ΤΙΜΗ
1	107926	TG EK 2/8	8,0	220	ΟΧΙ	3000	34,8	16 HP	435	EM03	1200 €
2	107927	TG EK 2R/8	8,0	220	ΝΑΙ	3000	34,8	16 HP	435	EM03	1320 €
3	107928	TG FK 2/12	12,0	220	ΟΧΙ	3000	52,2	22 HP	435	FK	1580 €
4	107929	TG FK 2R/14	13,5	220	ΝΑΙ	3000	58,7	26 HP	435	FK	1670 €
5	107930	TG FK 4/8	8,0	220	ΟΧΙ	1500	34,8	16 HP	435	FK	1735 €



## ΤΡΙΦΑΣΙΚΕΣ 3000 RPM

A/A	ΚΩΔΙΚΟΣ	ΤΥΠΟΣ ΓΕΝΝΗΤΡΙΑΣ	ΙΣΧΥΣ (ΚVA)	ΤΑΣΗ (VOLT)	AVR	ΣΤΡΟΦΕΣ RPM	I (A)	ΙΣΧΥΣ (MIN) ΕΛΚΥΣΤΗΡΑ	ΡΤΟ (RPM)	ΤΥΠΟΣ ΠΙΝΑΚΑ	ΛΙΑΝΙΚΗ ΤΙΜΗ
6	107932	TG FT 2R/16	16,0	380-220	ΝΑΙ	3000	23,0	31 HP	435	FT	1870 €
7	107933	TG FT2 LC	24,0	380-220	ΟΧΙ	3000	34,5	43 HP	430	-	2050 €
8	107934	TG GT 2/27	27,0	380-220	ΟΧΙ	3000	39,0	52 HP	430	GT	3060 €
9	107935	TG GS 2/32	31,5	380-220	ΟΧΙ	3000	45,5	60 HP	430	GT	3500 €
10	107936	TG GS 2/38	38,0	380-220	ΟΧΙ	3000	55,0	71 HP	430	GT	3670 €

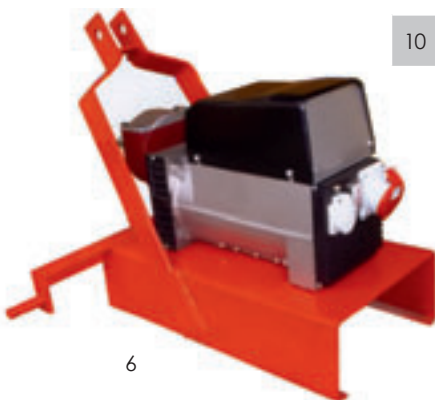

6



7-10

- ΣΗΜΕΙΩΣΗ: AVR ΑΥΤΟΜΑΤΟΣ ΣΤΑΘΕΡΟΠΟΙΗΤΗΣ ΤΑΣΗΣ  $\pm 2\%$
- ΠΙΝΑΚΑΣ EM03: 2 ΠΡΙΖΕΣ SCHUKO, ΘΕΡΜΙΚΟ & ΒΟΛΤΟΜΕΤΡΟ
- ΠΙΝΑΚΑΣ FK: 1 ΠΡΙΖΑ CEE 230V (2P+T)/32A - 1 ΠΡΙΖΑ SCHUKO 220V - IP 54 - ΘΕΡΜΙΚΟ, ΒΟΛΤΟΜΕΤΡΟ, ΔΙΑΚΟΠΤΗΣ ΑΝΤΙΗΛΕΚΤΡΟΠΛΗΘΙΑΚΟΣ (ID= 0.03A)
- ΠΙΝΑΚΑΣ FT: 1 ΠΡΙΖΑ CEE 32A/380V - 1 ΠΡΙΖΑ CEE 220V - 1 ΠΡΙΖΑ SCHUKO 220V - IP 54 - 2 ΘΕΡΜΙΚΑ ΜΟΝΟΦΑΣΙΚΑ, ΒΟΛΤΟΜΕΤΡΟ, ΜΑΓΝΗΤΟΘΕΡΜΙΚΟΣ ΔΙΑΚΟΠΤΗΣ - ΩΡΟΜΕΤΡΗΤΗΣ
- ΠΙΝΑΚΑΣ GT: 1 ΠΡΙΖΑ CEE 63A/380V - 1 ΠΡΙΖΑ SCHUKO 220V 16A - ΜΑΓΝΗΤΟΘΕΡΜΙΚΟΣ ΔΙΑΚΟΠΤΗΣ - ΔΙΑΚΟΠΤΗΣ ΑΝΤΙΗΛΕΚΤΡΟΠΛΗΘΙΑΚΟΣ - ΒΟΛΤΟΜΕΤΡΟ - ΣΥΧΝΟΜΕΤΡΟ - ΑΜΠΕΡΟΜΕΤΡΟ

# ΤΡΑΚΤΕΡΟΓΕΝΝΗΤΡΙΕΣ ΤΡΙΦΑΣΙΚΕΣ (1500RPM) ΜΕ AVR ±1%



ΤΡΙΦΑΣΙΚΕΣ 1500 RPM ΜΕ AVR±1%



A/A	ΚΩΔΙΚΟΣ	ΤΥΠΟΣ ΓΕΝΝΗΤΡΙΑΣ	ΙΣΧΥΣ (KVA)	ΤΑΣΗ (VOLT)	ΣΤΡΟΦΕΣ (RPM)	I (A)	ΙΣΧΥΣ (MIN) ΕΛΚΥΣΤΗΡΑ	ΡΤΟ (RPM)	ΤΥΠΟΣ ΠΙΝΑΚΑ	ΛΙΑΝΙΚΗ ΤΙΜΗ
1	107942	TGI B4/25	25,0	380/220	1500	36,1	48 HP	430	IB 4	<b>4170 €</b>
2	107943	TGI B4/30	30,0	380/220	1500	43,3	58 HP	430	IB 4	<b>4500 €</b>
3	107944	TGI B4/45	45,0	380/220	1500	65,0	87 HP	395	IB 4	<b>4750 €</b>
4	107946	TGSK/65	65,0	380/220	1500	93,8	127 HP	395	-	<b>5895 €</b>
5	107947	TGSK/80	80,0	380/220	1500	115,5	150 HP	395	-	<b>6495 €</b>
6	107948	TGSK/93	93,0	380/220	1500	134,3	180 HP	395	-	<b>7025 €</b>



- ΣΗΜΕΙΩΣΗ: AVR ΑΥΤΟΜΑΤΟΣ ΣΤΑΘΕΡΟΠΟΙΗΤΗΣ ΤΑΣΗΣ ± 1%  
ΠΙΝΑΚΑΣ IB 4: 1 ΠΡΙΖΑ 63A CEE (3P+N+T+P) - 1 ΠΡΙΖΑ 16A CEE (2P+T) - ΒΟΛΤΟΜΕΤΡΟ, ΑΜΠΕΡΟΜΕΤΡΟ, ΣΥΧΝΟΜΕΤΡΟ, ΩΡΟΜΕΤΡΗΤΗ, ΔΙΑΚΟΠΤΗ ΑΝΤΙΗΛΕΚΤΡΟΠΛΗΞΙΑΚΟ (ID=0.03A), ΔΙΑΚΟΠΤΗ ΜΑΓΝΗΤΟΘΕΡΜΙΚΟ, ΤΕΤΡΑΠΟΛΙΚΟ, ΔΙΑΚΟΠΤΗ ΔΙΠΟΛΙΚΟ

**ΠΛΥΣΤΙΚΑ ΒΕΝΖΙΝΟΚΙΝΗΤΑ ΤΡΟΧΗΛΑΤΑ**



A/A	ΚΩΔΙΚΟΣ	ΤΥΠΟΣ	ΙΣΧΥΣ (Hρ)	ΚΙΝΗΤΗΡΑΣ	ΠΑΡΟΧΗ (Lt/Min)	ΠΙΕΣΗ (Bar)	ΛΙΑΝΙΚΗ ΤΙΜΗ
1	105102	3WZ-3000A	6,5	LL/LONCIN	12,6	203	<b>550 €</b>
2	205630	3WZ-3000A	6,0	BRILLIANT GT 600	12,6	203	<b>695 €</b>
3	205628	3WZ-3000A	6,5	HONDA GP 200	12,6	203	<b>790 €</b>

- ΠΕΡΙΛΑΜΒΑΝΕΙ ΑΥΛΟ - ΛΑΣΤΙΧΟ 10 Μt
- ΑΚΡΟΦΥΣΙΑ ΣΕΤ - ΡΥΘΜΙΣΤΗ ΠΙΕΣΗΣ
- ΔΙΑΣΤΑΣΕΙΣ 71x40x48,5 cm
- ΒΑΡΟΣ 48 Kg



A/A	ΚΩΔΙΚΟΣ	ΤΥΠΟΣ	ΙΣΧΥΣ (Hρ)	ΚΙΝΗΤΗΡΑΣ	ΠΑΡΟΧΗ (Lt/Min)	ΠΙΕΣΗ (Bar)	ΛΙΑΝΙΚΗ ΤΙΜΗ
4	105115	3WZ-3600A	13	LL/LONCIN	18,2	248	<b>815 €</b>
5	205635	3WZ-3600A	13	BRILLIANT GT 1300	18,2	248	<b>1095 €</b>
6	205624	3WZ-3600A	13	HONDA GX 390	18,2	248	<b>1295 €</b>

- ΠΕΡΙΛΑΜΒΑΝΕΙ ΑΥΛΟ - ΛΑΣΤΙΧΟ 10 Μt
- ΑΚΡΟΦΥΣΙΑ ΣΕΤ - ΡΥΘΜΙΣΤΗ ΠΙΕΣΗΣ
- ΔΙΑΣΤΑΣΕΙΣ 78,5x50x60 cm
- ΒΑΡΟΣ 67 Kg

**ΠΛΥΣΤΙΚΕΣ ΑΝΤΛΙΕΣ**



A/A	ΚΩΔΙΚΟΣ	ΤΥΠΟΣ	ΙΣΧΥΣ (Hρ)	ΠΑΡΟΧΗ (Lt/Min)	ΠΙΕΣΗ (Bar)	ΕΦΑΡΜΟΓΗ	ΛΙΑΝΙΚΗ ΤΙΜΗ
7	105109	3WZ-1507A	6,5	12,6	203	ΓΙΑ ΣΥΝΔΕΣΗ ΣΕ ΒΕΝΖΙΝΟΚΙΝΗΤΗΡΑ 19,05 (ΣΦΗΝΑ) - 6,5 Hρ	<b>230 €</b>
8	105110	3WZ-1807A	13	18,2	248	ΓΙΑ ΣΥΝΔΕΣΗ ΣΕ ΒΕΝΖΙΝΟΚΙΝΗΤΗΡΑ 25,4 (ΣΦΗΝΑ) - 13,0 Hρ	<b>280 €</b>

**ΕΞΑΡΤΗΜΑΤΑ ΠΛΥΣΤΙΚΩΝ**



A/A	ΚΩΔΙΚΟΣ	ΠΕΡΙΓΡΑΦΗ	ΛΙΑΝΙΚΗ ΤΙΜΗ
9	105101 105101B	ΑΥΛΟΣ ΠΙΑ 3WZ-3000A - 100 cm <b>ΧΩΡΙΣ ΑΚΡΟΦΥΣΙΑ</b> - 248 Bar - 25 Lt/Min - 60°C IN: 3/8 QD-M - M: M22F - OUT: 3/8 QD-F	<b>46 €</b>
10	105101A	ΑΥΛΟΣ ΠΙΑ 3WZ-3600A - 100 cm <b>ΧΩΡΙΣ ΑΚΡΟΦΥΣΙΑ</b> - 350 Bar - 40 Lt/Min - 160°C IN: 3/8 QD-M - M: M22F - OUT: 3/8 QD-F	<b>58 €</b>



A/A	ΚΩΔΙΚΟΣ	ΠΕΡΙΓΡΑΦΗ	ΛΙΑΝΙΚΗ ΤΙΜΗ
11	105097	ΛΑΣΤΙΧΟ ΠΙΕΣΕΩΣ ΓΙΑ 3WZ-3000A - 10 Mt - 3/8" - 220 Bar - 80°C IN: 3/8 QD-M - OUT: 3/8 QD-F	<b>60 €</b>
12	105098	ΛΑΣΤΙΧΟ ΠΙΕΣΕΩΣ ΓΙΑ 3WZ-3600A - 10 Mt - 5/16" - 300 Bar - 80°C IN: 3/8 QD-M - OUT: 3/8 QD-F	<b>72 €</b>
13	105310	ΛΑΣΤΙΧΟ ΠΙΕΣΕΩΣ 15Mt/300Bar/ 5/16" IN: 3/8QD-M - OUT: 3/8QD-F	<b>96 €</b>

- ΣΗΜΕΙΩΣΗ: QD: ΚΟΥΜΠΩΤΟ - M: ΑΡΣΕΝΙΚΟ - F: ΘΗΛΥΚΟ



A/A	ΚΩΔΙΚΟΣ	ΠΕΡΙΓΡΑΦΗ	ΛΙΑΝΙΚΗ ΤΙΜΗ
1	105095A	ΑΚΡΟΦΥΣΙΟ ΚΟΥΜΠΩΤΟ "ΜΑΥΡΟ" ΥΓΡΟΥ ΣΑΠΟΥΝΙΟΥ 3/8 - QD-M	5,5 €
2	105095B	ΑΚΡΟΦΥΣΙΟ ΚΟΥΜΠΩΤΟ "ΚΟΚΚΙΝΟ" 0° 1/4 - QD-M	5,5 €
3	105095Γ	ΑΚΡΟΦΥΣΙΟ ΚΟΥΜΠΩΤΟ "ΚΙΤΡΙΝΟ" 15° 1/4 - QD-M	5,5 €
4	105095Δ	ΑΚΡΟΦΥΣΙΟ ΚΟΥΜΠΩΤΟ "ΠΡΑΣΙΝΟ" 25° 1/4 - QD-M	5,5 €
5	105095E	ΑΚΡΟΦΥΣΙΟ ΚΟΥΜΠΩΤΟ "ΑΣΠΡΟ" 40° 1/4 - QD-M	5,5 €



A/A	ΚΩΔΙΚΟΣ	ΠΕΡΙΓΡΑΦΗ	ΛΙΑΝΙΚΗ ΤΙΜΗ
6	105096A	ΑΚΡΟΦΥΣΙΟ ΚΟΥΜΠΩΤΟ "ΡΟΖ" 1/4 QD-M	6,05 €
7	105096B	ΑΚΡΟΦΥΣΙΟ ΚΟΥΜΠΩΤΟ "ΓΑΛΑΖΙΟ" 1/4 QD-M	6,05 €



A/A	ΚΩΔΙΚΟΣ	ΠΕΡΙΓΡΑΦΗ	ΛΙΑΝΙΚΗ ΤΙΜΗ
8	105317	ΣΩΛΗΝΑΣ ΠΡΟΕΚΤΑΣΗΣ ΚΥΡΤΟΣ - 70cm/250Bar (ΧΩΡΙΣ ΜΠΕΚ) IN: M22 - OUT: 1/4F	22 €
9	105318	ΣΩΛΗΝΑΣ ΠΡΟΕΚΤΑΣΗΣ ΚΥΡΤΟΣ - 70cm/345Bar (ΧΩΡΙΣ ΜΠΕΚ) IN: M22 - OUT: 1/4F	25 €



A/A	ΚΩΔΙΚΟΣ	ΠΕΡΙΓΡΑΦΗ	ΛΙΑΝΙΚΗ ΤΙΜΗ
10	105300	ΑΥΛΟΣ ΤΗΛΕΣΚΟΠΙΚΟΣ 5,5Mt/200Bar (ΧΩΡΙΣ ΜΠΕΚ) IN: 3/8QD - OUT: 1/4QD	150 €



A/A	ΚΩΔΙΚΟΣ	ΠΕΡΙΓΡΑΦΗ	ΛΙΑΝΙΚΗ ΤΙΜΗ
11	105301	ΖΩΝΗ ΣΤΗΡΙΞΗΣ ΑΥΛΟΥ ΤΗΛΕΣΚΟΠΙΚΟΥ	9,75 €



A/A	ΚΩΔΙΚΟΣ	ΠΕΡΙΓΡΑΦΗ	ΛΙΑΝΙΚΗ ΤΙΜΗ
12	105302	ΑΥΛΟΣ PROF ΖΕΣΤΟΥ ΝΕΡΟΥ - 90cm/150°/345Bar (ΧΩΡΙΣ ΜΠΕΚ) IN: 3/8F - OUT: 1/4"	65 €



A/A	ΚΩΔΙΚΟΣ	ΠΕΡΙΓΡΑΦΗ	ΛΙΑΝΙΚΗ ΤΙΜΗ
13	105100A	ΛΑΣΤΙΧΟ ΠΙΕΣΕΩΣ 15Mt/250Bar/100°C IN: 3/8QD-M - OUT: 3/8QD-F	88 €
14	105100	ΛΑΣΤΙΧΟ ΠΙΕΣΕΩΣ 10Mt/175Bar/ 5/16" IN: 3/8F - OUT: 3/8M	60 €



A/A	ΚΩΔΙΚΟΣ	ΠΕΡΙΓΡΑΦΗ	ΛΙΑΝΙΚΗ ΤΙΜΗ
15	105312	ΛΑΣΤΙΧΟ ΠΙΕΣΕΩΣ PROF ΖΕΣΤΟΥ ΝΕΡΟΥ 15Mt/280Bar/ 150°C IN: 3/8M - OUT: 3/8M	165 €



A/A	ΚΩΔΙΚΟΣ	ΠΕΡΙΓΡΑΦΗ	ΛΙΑΝΙΚΗ ΤΙΜΗ
16	105315	ΣΩΛΗΝΑΣ ΑΠΟΦΡΑΞΗΣ ΜΕ ΕΛΑΤΗΡΙΟ 15Mt/210Bar - IN: M22F	44 €



A/A	ΚΩΔΙΚΟΣ	ΠΕΡΙΓΡΑΦΗ	ΛΙΑΝΙΚΗ ΤΙΜΗ
17	105320	ΚΙΤ ΥΔΡΟΑΜΜΟΒΟΛΗΣ (ΣΩΛΗΝΑΣ 3Mt) - 250Bar/90°C ΑΥΛΟΣ 50cm - IN: M22M	140 €



A/A	ΚΩΔΙΚΟΣ	ΠΕΡΙΓΡΑΦΗ	ΛΙΑΝΙΚΗ ΤΙΜΗ
18	105322	ΒΟΥΡΤΣΑ ΣΤΑΘΕΡΗ L: 16cm - IN: M22M	12,50 €

• ΣΗΜΕΙΩΣΗ: QD: ΚΟΥΜΠΩΤΟ - M: ΑΡΣΕΝΙΚΟ - F: ΘΗΛΥΚΟ



A/A	ΚΩΔΙΚΟΣ	ΠΕΡΙΓΡΑΦΗ	ΛΙΑΝΙΚΗ ΤΙΜΗ
1	105324	ΒΟΥΡΤΣΑ ΠΕΡΙΣΤΡΟΦΙΚΗ D: 16cm - IN: M22M	20,50 €



A/A	ΚΩΔΙΚΟΣ	ΠΕΡΙΓΡΑΦΗ	ΛΙΑΝΙΚΗ ΤΙΜΗ
2	105326	ΒΟΥΡΤΣΑ ΠΕΡΙΣΤΡΟΦΙΚΗ ΜΕ ΥΠΟΔΟΧΗ ΓΙΑ ΣΑΠΟΥΝΙ D: 16cm - IN: M22M	22,50 €



A/A	ΚΩΔΙΚΟΣ	ΠΕΡΙΓΡΑΦΗ	ΛΙΑΝΙΚΗ ΤΙΜΗ
3	105350	ΒΑΣΗ ΠΕΡΙΣΤΡΟΦΙΚΗ ΑΚΡΟΦΥΣΙΩΝ 1/4 IN: 1/4F - OUT: 1/4F	7,60 €
4	105352	ΒΑΣΗ ΠΕΡΙΣΤΡΟΦΙΚΗ ΑΚΡΟΦΥΣΙΩΝ 1/4 IN: 1/4F - OUT: 1/8F	7,60 €



A/A	ΚΩΔΙΚΟΣ	ΠΕΡΙΓΡΑΦΗ	ΛΙΑΝΙΚΗ ΤΙΜΗ
5	105332A	ΤΟΥΡΜΠΟ ΜΠΕΚ 210Bar/Ø 2,5 IN: 1/4 QD-M	46 €
6	105332Δ	ΤΟΥΡΜΠΟ ΜΠΕΚ 210Bar/Ø 3,0 IN: 1/4 QD-M	46 €
7	105332B	ΤΟΥΡΜΠΟ ΜΠΕΚ 210Bar/Ø 3,5 IN: 1/4 QD-M	46 €
8	105333A	ΤΟΥΡΜΠΟ ΜΠΕΚ 240Bar/Ø 3,0 IN: 1/4 QD-M	56 €
9	105334Δ	ΤΟΥΡΜΠΟ ΜΠΕΚ 280Bar/Ø 3,0 IN: 1/4 QD-M	58 €
10	105334Γ	ΤΟΥΡΜΠΟ ΜΠΕΚ 280Bar/Ø 4,0 IN: 1/4 QD-M	64 €



A/A	ΚΩΔΙΚΟΣ	ΠΕΡΙΓΡΑΦΗ	ΛΙΑΝΙΚΗ ΤΙΜΗ
11	105340	ΑΠΟΦΡΑΚΤΙΚΟ ΑΚΡΟΦΥΣΙΟ "TURBO" - 278Bar IN: QD-M	35 €



A/A	ΚΩΔΙΚΟΣ	ΠΕΡΙΓΡΑΦΗ	ΛΙΑΝΙΚΗ ΤΙΜΗ
12	105342	ΑΠΟΦΡΑΚΤΙΚΟ ΑΚΡΟΦΥΣΙΟ ΔΕΣΜΗΣ (ΕΝΑ (1) ΕΜΠΡΟΣ - ΕΞΙ (6) ΠΙΣΩ 15°C) - 278Bar - IN: 1/4 QD-M	32 €
13	105344	ΑΠΟΦΡΑΚΤΙΚΟ ΑΚΡΟΦΥΣΙΟ ΔΕΣΜΗΣ (ΕΝΑ (1) ΕΜΠΡΟΣ - ΕΞΙ (6) ΠΙΣΩ 30°C) - 278Bar - IN: 1/4 QD-M	32 €
14	105346	ΑΠΟΦΡΑΚΤΙΚΟ ΑΚΡΟΦΥΣΙΟ ΔΕΣΜΗΣ (ΕΝΑ (1) ΕΜΠΡΟΣ - ΤΡΙΑ (3) ΠΙΣΩ 30°C) - 278Bar - IN: 1/4 QD-M	35 €



A/A	ΚΩΔΙΚΟΣ	ΠΕΡΙΓΡΑΦΗ	ΛΙΑΝΙΚΗ ΤΙΜΗ
15	105462	ΔΟΧΕΙΟ ΣΑΠΟΥΝΙΟΥ ΓΙΑ ΑΥΛΟ 1/4 QD-M-275Bar-60° C	38 €



A/A	ΚΩΔΙΚΟΣ	ΠΕΡΙΓΡΑΦΗ	ΛΙΑΝΙΚΗ ΤΙΜΗ
16	105464	ΣΩΛΗΝΑΣ ΠΡΟΕΚΤΑΣΗΣ ΑΥΛΟΥ ΜΕ ΓΩΝΙΑ (ΧΩΡΙΣ ΜΠΕΚ) M22x1/4 QD-F-275Bar-90° C	25 €

• ΣΗΜΕΙΩΣΗ: QD: ΚΟΥΜΠΩΤΟ - M: ΑΡΣΕΝΙΚΟ - F: ΘΗΛΥΚΟ

	A/A	ΚΩΔΙΚΟΣ	ΠΕΡΙΓΡΑΦΗ	ΛΙΑΝΙΚΗ ΤΙΜΗ
	1	105466	ΣΩΛΗΝΑΣ ΠΡΟΕΚΤΑΣΗΣ ΑΥΛΟΥ ΜΕ ΓΩΝΙΑ Μ22ΧΗL HOLDER-F-275Bar-90° C	28 €
	A/A	ΚΩΔΙΚΟΣ	ΠΕΡΙΓΡΑΦΗ	ΛΙΑΝΙΚΗ ΤΙΜΗ
	2	105460	ΚΙΤ ΠΡΟΕΚΤΑΣΗΣ ΑΥΛΟΥ 90cm 1/4QD-F -1/4 QD-M-275Bar-60° C	32 €
	A/A	ΚΩΔΙΚΟΣ	ΠΕΡΙΓΡΑΦΗ	ΛΙΑΝΙΚΗ ΤΙΜΗ
	3	105468	ΜΠΕΚ 6 ΣΕ 1 ΓΙΑ ΑΥΛΟ 1/4 QD-M-230Bar-60° C	25 €
	A/A	ΚΩΔΙΚΟΣ	ΠΕΡΙΓΡΑΦΗ	ΛΙΑΝΙΚΗ ΤΙΜΗ
	4	105470	ΡΥΘΜΙΖΟΜΕΝΟ ΜΠΕΚ ΓΙΑ ΑΥΛΟΥΣ 1/4QD-F -1/4 QD-M 0°-120°-275Bar-90° C	15 €
	A/A	ΚΩΔΙΚΟΣ	ΠΕΡΙΓΡΑΦΗ	ΛΙΑΝΙΚΗ ΤΙΜΗ
	5	105478 105354	ΡΥΘΜΙΖΟΜΕΝΟ ΜΠΕΚ ΓΙΑ ΑΥΛΟΥΣ 1/4F 0°-80°-275Bar-60° C	12 €
	A/A	ΚΩΔΙΚΟΣ	ΠΕΡΙΓΡΑΦΗ	ΛΙΑΝΙΚΗ ΤΙΜΗ
	6	105474	ΜΠΕΚ ΓΙΑ ΑΥΛΟΥΣ 1/4M 0°-ΟΜΠΡΕΛΛΑ-275Bar-150° C	8,75 €
	A/A	ΚΩΔΙΚΟΣ	ΠΕΡΙΓΡΑΦΗ	ΛΙΑΝΙΚΗ ΤΙΜΗ
	7	105476	ΜΠΕΚ ΓΙΑ ΑΥΛΟΥΣ 1/4M 15°-ΣΚΟΥΠΑ-275Bar-150° C	8,75 €
	A/A	ΚΩΔΙΚΟΣ	ΠΕΡΙΓΡΑΦΗ	ΛΙΑΝΙΚΗ ΤΙΜΗ
	8	105472	ΑΝΤΑΠΤΟΡΑΣ ΟΡΕΙΧΑΛΚΙΝΟΣ ΒΡΥΣΗΣ 3/4F-1/4 QD-M	6,15 €
	A/A	ΚΩΔΙΚΟΣ	ΠΕΡΙΓΡΑΦΗ	ΛΙΑΝΙΚΗ ΤΙΜΗ
	9	105452	ΑΝΤΑΠΤΟΡΑΣ ΜΑΝΟΜΕΤΡΟΥ 1/4F ΓΙΑ 3WZ-1507 - 203Bar	6,25 €
	A/A	ΚΩΔΙΚΟΣ	ΠΕΡΙΓΡΑΦΗ	ΛΙΑΝΙΚΗ ΤΙΜΗ
	10	105454	ΑΝΤΑΠΤΟΡΑΣ ΜΑΝΟΜΕΤΡΟΥ 1/4F ΓΙΑ 3WZ-1807 - 248Bar	6,25 €
	A/A	ΚΩΔΙΚΟΣ	ΠΕΡΙΓΡΑΦΗ	ΛΙΑΝΙΚΗ ΤΙΜΗ
	11	105456	ΒΑΛΒΙΔΑ ΑΣΦΑΛΕΙΑΣ 3/8M - 345Bar (ΣΠΕΙΡΩΜΑ NPT)	11,50 €
	A/A	ΚΩΔΙΚΟΣ	ΠΕΡΙΓΡΑΦΗ	ΛΙΑΝΙΚΗ ΤΙΜΗ
	12	105458	ΒΑΛΒΙΔΑ ΑΣΦΑΛΕΙΑΣ 3/8M - 345Bar (ΣΠΕΙΡΩΜΑ BSP)	11,50 €
	A/A	ΚΩΔΙΚΟΣ	ΠΕΡΙΓΡΑΦΗ	ΛΙΑΝΙΚΗ ΤΙΜΗ
	13	105400	ΣΥΝΔΕΣΜΟΣ Μ22F - 3/8F	7,20 €
	A/A	ΚΩΔΙΚΟΣ	ΠΕΡΙΓΡΑΦΗ	ΛΙΑΝΙΚΗ ΤΙΜΗ
	14	105402	ΣΥΝΔΕΣΜΟΣ Μ22F - 3/8M	6,15 €

• ΣΗΜΕΙΩΣΗ: QD: ΚΟΥΜΠΩΤΟ - Μ: ΑΡΣΕΝΙΚΟ - F: ΘΗΛΥΚΟ



Α/Α	ΚΩΔΙΚΟΣ	ΠΕΡΙΓΡΑΦΗ	ΛΙΑΝΙΚΗ ΤΙΜΗ	
	1	105404	ΣΥΝΔΕΣΜΟΣ Μ22F - 3/8QDM	6,50 €
	2	105406	ΣΥΝΔΕΣΜΟΣ 3/8QDF - Μ22Μ	7,10 €
	3	105408	ΣΥΝΔΕΣΜΟΣ 3/8QDF - 3/8F	8,05 €
	4	105410	ΣΥΝΔΕΣΜΟΣ 3/8QDM - 3/8F	3,10 €
	5	105412	ΣΥΝΔΕΣΜΟΣ 3/8QDF - 3/8Μ	7,10 €
	6	105414	ΣΥΝΔΕΣΜΟΣ 3/8QDM - 3/8F	2,95 €
	7	105416	ΣΥΝΔΕΣΜΟΣ Μ22F - 3/8QDF	13,50 €
	8	105418	ΣΥΝΔΕΣΜΟΣ Μ22Μ - 3/8QDM	2,95 €
	9	105420	ΣΥΝΔΕΣΜΟΣ 3/8Μ - 3/8Μ	5,10 €
	10	105422	ΣΥΝΔΕΣΜΟΣ Μ22Μ - Μ22Μ	5,10 €
	11	105424	ΣΥΝΔΕΣΜΟΣ Μ22Μ - 3/8Μ	5,10 €
	12	105426	ΣΥΝΔΕΣΜΟΣ 1/4QDF - 1/4F	4,15 €
	13	105428	ΣΥΝΔΕΣΜΟΣ 1/4QDM - 1/4F	2,75 €
	14	105430	ΣΥΝΔΕΣΜΟΣ 1/4QDF - 1/4Μ	3,95 €
	15	105432	ΣΥΝΔΕΣΜΟΣ 1/4QDM - 1/4Μ	2,50 €
	16	105434	ΣΥΝΔΕΣΜΟΣ Μ22F - 1/4QDM	6,50 €
	17	105436	ΣΥΝΔΕΣΜΟΣ Μ22Μ - 1/4F	5,10 €

• ΣΗΜΕΙΩΣΗ: QD: ΚΟΥΜΠΩΤΟ - Μ: ΑΡΣΕΝΙΚΟ - F: ΘΗΛΥΚΟ

## ΛΑΔΙ ΓΙΑ ΔΙΧΡΟΝΟΥΣ ΚΙΝΗΤΗΡΕΣ ΜΕ ΔΟΣΟΜΕΤΡΗΤΗ



Υψηλής ποιότητας, πρωτογενές λιπαντικό, συνθετικής τεχνολογίας “NON-SMOKE” (άκαπνο) για δίχρονους κινητήρες. Προσφέρει εξαιρετική λίπανση του κινητήρα ακόμα και σε ακραίες συνθήκες υψηλού φορτίου. Η υψηλή λιπαντική του ικανότητα σε συνδυασμό με τις κορυφαίες προδιαγραφές του εξασφαλίζουν μηδενικά κατάλοιπα καύσης αυξάνοντας σημαντικά τη διάρκεια ζωής του κινητήρα.

- Πληροί τις προδιαγραφές APITC, ISOL, EGC, JASO FC.

Α/Α	ΚΩΔΙΚΟΣ	ΧΡΩΜΑ	ΠΕΡΙΓΡΑΦΗ	ΣΥΣΚΕΥΑΣΙΑ	ΛΙΑΝΙΚΗ ΤΙΜΗ (ΑΝΑ ΤΕΜΑΧΙΟ)
1	314002	ΚΟΚΚΙΝΟ	ΛΑΔΙ 1L ΜΕ ΔΟΣΟΜΕΤΡΗΤΗ (ΒΑΘΜΟΝΟΜΗΣΗ ΑΝΑ 25ml)	12 ΤΕΜ	6,85 €
2	314004	ΜΠΛΕ	NON-SMOKE (ΑΚΑΠΝΟ) HEAVY DUTY		

## ZM 2000 ΚΛΑΔΕΥΤΙΚΟ



2,4 Kg

ΚΩΔΙΚΟΣ	114090
ΙΣΧΥΣ (Hp/Kw)	0,75/0,55
ΚΥΒΙΣΜΟΣ (cc)	18,3
ΜΗΚΟΣ ΛΑΜΑΣ	8'' (20cm) ZOMAX
ΤΥΠΟΣ ΑΛΥΣΙΔΑΣ	25AP-52L OREGON
ΒΑΡΟΣ (Kg)	2,4
ΧΩΡΗΤΙΚΟΤΗΤΑ ΤΕΠΟΖΙΤΟΥ ΛΑΔΙΟΥ (ml)	160
ΧΩΡΗΤΙΚΟΤΗΤΑ ΤΕΠΟΖΙΤΟΥ MIX (ml)	170
<b>ΛΙΑΝΙΚΗ ΤΙΜΗ</b>	<b>175 €</b>

## ZM 4010



ΚΩΔΙΚΟΣ	114100
ΙΣΧΥΣ (Hp/Kw) (RPM)	2.0/1.5 (8500)
ΚΥΒΙΣΜΟΣ (cc)	39,6
ΜΗΚΟΣ ΛΑΜΑΣ	16'' (40cm) OREGON
ΤΥΠΟΣ ΑΛΥΣΙΔΑΣ	91S - 56L OREGON
ΒΑΡΟΣ (Kg)	4,3
ΧΩΡΗΤΙΚΟΤΗΤΑ ΤΕΠΟΖΙΤΟΥ ΛΑΔΙΟΥ (ml)	240
ΧΩΡΗΤΙΚΟΤΗΤΑ ΤΕΠΟΖΙΤΟΥ MIX (ml)	410
<b>ΛΙΑΝΙΚΗ ΤΙΜΗ</b>	<b>180 €</b>

## ZM 4610



ΚΩΔΙΚΟΣ	114105
ΙΣΧΥΣ (Hp/Kw) (RPM)	2.4/1.8 (8500)
ΚΥΒΙΣΜΟΣ (cc)	45,6
ΜΗΚΟΣ ΛΑΜΑΣ	18'' (45cm) OREGON
ΤΥΠΟΣ ΑΛΥΣΙΔΑΣ	20BP-72L OREGON
ΒΑΡΟΣ (Kg)	4,9
ΧΩΡΗΤΙΚΟΤΗΤΑ ΤΕΠΟΖΙΤΟΥ ΛΑΔΙΟΥ (ml)	260
ΧΩΡΗΤΙΚΟΤΗΤΑ ΤΕΠΟΖΙΤΟΥ MIX (ml)	520
<b>ΛΙΑΝΙΚΗ ΤΙΜΗ</b>	<b>200 €</b>

## ZM 5410



ΚΩΔΙΚΟΣ	114110
ΙΣΧΥΣ (Hp/Kw) (RPM)	3.0/2.2 (8500)
ΚΥΒΙΣΜΟΣ (cc)	54,0
ΜΗΚΟΣ ΛΑΜΑΣ	20'' (50cm) OREGON
ΤΥΠΟΣ ΑΛΥΣΙΔΑΣ	72D - 72L OREGON
ΒΑΡΟΣ (Kg)	5,1
ΧΩΡΗΤΙΚΟΤΗΤΑ ΤΕΠΟΖΙΤΟΥ ΛΑΔΙΟΥ (ml)	260
ΧΩΡΗΤΙΚΟΤΗΤΑ ΤΕΠΟΖΙΤΟΥ MIX (ml)	520
<b>ΛΙΑΝΙΚΗ ΤΙΜΗ</b>	<b>220 €</b>

• ΤΑ ΑΝΩΤΕΡΩ ΑΛΥΣΟΠΡΙΟΝΑ ΔΙΑΘΕΤΟΥΝ



ΚΑΡΜΠΥΡΑΤΕΡ



**NT 2500 ΚΛΑΔΕΥΤΙΚΟ**



**2,9 Kg**

ΚΩΔΙΚΟΣ	131250
ΙΣΧΥΣ (Hp/Kw)	1,2 / 0,9
ΚΥΒΙΣΜΟΣ (cc)	25,4
ΜΗΚΟΣ ΛΑΜΑΣ	10" (25cm)
ΤΥΠΟΣ ΑΛΥΣΙΔΑΣ	91S-40L
ΒΑΡΟΣ (Kg)	2,9
ΧΩΡΗΤΙΚΟΤΗΤΑ ΤΕΠΟΖΙΤΟΥ ΛΑΔΙΟΥ (ml)	160
ΧΩΡΗΤΙΚΟΤΗΤΑ ΤΕΠΟΖΙΤΟΥ MIX (ml)	230
<b>ΛΙΑΝΙΚΗ ΤΙΜΗ</b>	<b>125 €</b>

**NT 4260**



ΚΩΔΙΚΟΣ	131252
ΙΣΧΥΣ (Hp/Kw) (RPM)	2,1 / 1,6 (8000)
ΚΥΒΙΣΜΟΣ (cc)	40,2
ΜΗΚΟΣ ΛΑΜΑΣ	16" (40cm)
ΤΥΠΟΣ ΑΛΥΣΙΔΑΣ	21BP-66L
ΒΑΡΟΣ (Kg)	4,3
ΧΩΡΗΤΙΚΟΤΗΤΑ ΤΕΠΟΖΙΤΟΥ ΛΑΔΙΟΥ (ml)	190
ΧΩΡΗΤΙΚΟΤΗΤΑ ΤΕΠΟΖΙΤΟΥ MIX (ml)	370
<b>ΛΙΑΝΙΚΗ ΤΙΜΗ</b>	<b>155 €</b>

**NT 4560**



ΚΩΔΙΚΟΣ	131254
ΙΣΧΥΣ (Hp/Kw) (RPM)	2,3 / 1,7 (8000)
ΚΥΒΙΣΜΟΣ (cc)	45
ΜΗΚΟΣ ΛΑΜΑΣ	18" (45cm)
ΤΥΠΟΣ ΑΛΥΣΙΔΑΣ	21BP-72L
ΒΑΡΟΣ (Kg)	5,4
ΧΩΡΗΤΙΚΟΤΗΤΑ ΤΕΠΟΖΙΤΟΥ ΛΑΔΙΟΥ (ml)	260
ΧΩΡΗΤΙΚΟΤΗΤΑ ΤΕΠΟΖΙΤΟΥ MIX (ml)	590
<b>ΛΙΑΝΙΚΗ ΤΙΜΗ</b>	<b>170 €</b>

• ΤΑ ΑΝΩΤΕΡΩ ΑΛΥΣΟΠΡΙΟΝΑ ΔΙΑΘΕΤΟΥΝ  ΚΑΡΜΠΥΡΑΤΕΡ



## ΑΛΥΣΟΠΡΙΟΝΑ ΒΕΝΖΙΝΟΚΙΝΗΤΑ

**CRAFTOP**

### NT 5860



ΚΩΔΙΚΟΣ	131256
ΙΣΧΥΣ (Hp/Kw) (RPM)	3,0 / 2,2 (8000)
ΚΥΒΙΣΜΟΣ (cc)	54,5
ΜΗΚΟΣ ΛΑΜΑΣ	18" (45cm)
ΤΥΠΟΣ ΑΛΥΣΙΔΑΣ	21BP-72L
ΒΑΡΟΣ (Kg)	5,4
ΧΩΡΗΤΙΚΟΤΗΤΑ ΤΕΠΟΖΙΤΟΥ ΛΑΔΙΟΥ (ml)	260
ΧΩΡΗΤΙΚΟΤΗΤΑ ΤΕΠΟΖΙΤΟΥ MIX (ml)	590
<b>ΛΙΑΝΙΚΗ ΤΙΜΗ</b>	<b>185 €</b>

### NT 6210



ΚΩΔΙΚΟΣ	131258
ΙΣΧΥΣ (Hp/Kw) (RPM)	3,5 / 2,6 (8000)
ΚΥΒΙΣΜΟΣ (cc)	61,5
ΜΗΚΟΣ ΛΑΜΑΣ	20" (50cm)
ΤΥΠΟΣ ΑΛΥΣΙΔΑΣ	404-72L
ΒΑΡΟΣ (Kg)	6,0
ΧΩΡΗΤΙΚΟΤΗΤΑ ΤΕΠΟΖΙΤΟΥ ΛΑΔΙΟΥ (ml)	450
ΧΩΡΗΤΙΚΟΤΗΤΑ ΤΕΠΟΖΙΤΟΥ MIX (ml)	750
<b>ΛΙΑΝΙΚΗ ΤΙΜΗ</b>	<b>285 €</b>

### NT 7010



ΚΩΔΙΚΟΣ	131260
ΙΣΧΥΣ (Hp/Kw) (RPM)	4,5 / 3,6 (8000)
ΚΥΒΙΣΜΟΣ (cc)	72,5
ΜΗΚΟΣ ΛΑΜΑΣ	22" (55cm)
ΤΥΠΟΣ ΑΛΥΣΙΔΑΣ	404-77L
ΒΑΡΟΣ (Kg)	6,1
ΧΩΡΗΤΙΚΟΤΗΤΑ ΤΕΠΟΖΙΤΟΥ ΛΑΔΙΟΥ (ml)	450
ΧΩΡΗΤΙΚΟΤΗΤΑ ΤΕΠΟΖΙΤΟΥ MIX (ml)	750
<b>ΛΙΑΝΙΚΗ ΤΙΜΗ</b>	<b>315 €</b>

• ΤΑ ΑΝΩΤΕΡΩ ΑΛΥΣΟΠΡΙΟΝΑ ΔΙΑΘΕΤΟΥΝ



ΚΑΡΜΠΥΡΑΤΕΡ

## ΚΟΝΤΑΡΟΠΡΙΟΝΑ ΔΙΧΡΟΝΑ **CRAFTOP**

### ΚΟΝΤΑΡΟΠΡΙΟΝΑ ΣΤΑΘΕΡΑ

**CRAFTOP**



**EURO 2**

**EASY Start**

- ΣΥΝΟΔΕΥΤΙΚΑ ΕΡΓΑΛΕΙΑ:  
- ΙΜΑΝΤΑΣ ΑΝΑΡΤΗΣΗΣ  
- ΣΕΤ ΚΛΕΙΔΙΩΝ ΣΥΝΑΡΜΟΛΟΓΗΣΗΣ

ΤΥΠΟΣ	NTPS - 260	NTPS - 330
ΚΩΔΙΚΟΣ	131149	131150
ΚΥΒΙΣΜΟΣ (cc)	26	32,6
ΙΣΧΥΣ (Hρ)	1,05	1,22
ΟΛΙΚΟ ΜΗΚΟΣ	2,10 mt	2,10 mt
ΒΑΡΟΣ (Kg)	5,95	6,45
ΔΙΑΜΕΤΡΟΣ ΑΞΟΝΑ	26 mm	28 mm
ΜΗΚΟΣ ΛΑΜΑΣ	25 cm	25 cm
ΤΥΠΟΣ ΑΛΥΣΙΔΑΣ	91S-39L	91S-39L
ΧΩΡΗΤΙΚΟΤΗΤΑ ΜΙΧ (ml)	650	750
<b>ΛΙΑΝΙΚΗ ΤΙΜΗ</b>	<b>145 €</b>	<b>180 €</b>

### ΚΟΝΤΑΡΟΠΡΙΟΝΑ ΔΙΑΙΡΟΥΜΕΝΑ

**CRAFTOP**

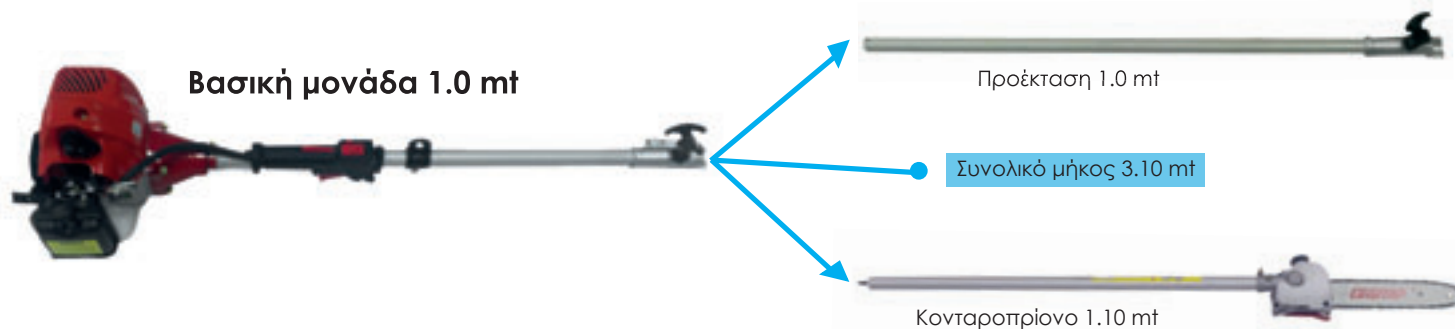

**EURO 2**

**EASY Start**

- ΣΥΝΟΔΕΥΤΙΚΑ ΕΡΓΑΛΕΙΑ:  
- ΙΜΑΝΤΑΣ ΑΝΑΡΤΗΣΗΣ  
- ΣΕΤ ΚΛΕΙΔΙΩΝ ΣΥΝΑΡΜΟΛΟΓΗΣΗΣ

ΤΥΠΟΣ	NTMU-260PS	NTMU-330PS
ΚΩΔΙΚΟΣ	131192	131190
ΚΥΒΙΣΜΟΣ (cc)	26	32,6
ΙΣΧΥΣ (Hρ)	1,05	1,22
ΟΛΙΚΟ ΜΗΚΟΣ	3,10 mt	3,10 mt
ΒΑΡΟΣ (Kg)	6,85	7,40
ΔΙΑΜΕΤΡΟΣ ΑΞΟΝΑ	26 mm	26 mm
ΜΗΚΟΣ ΛΑΜΑΣ	25 cm	25 cm
ΤΥΠΟΣ ΑΛΥΣΙΔΑΣ	91S-39L	91S-39L
ΧΩΡΗΤΙΚΟΤΗΤΑ ΜΙΧ (ml)	650	750
<b>ΛΙΑΝΙΚΗ ΤΙΜΗ</b>	<b>160 €</b>	<b>177 €</b>

**ΜΠΟΥΖΙ ΑΛΥΣΟΠΡΙΟΝΩΝ  
- ΘΑΜΝΟΚΟΠΤΙΚΩΝ - ΒΕΝΖΙΝΟΚΙΝΗΤΗΡΩΝ**

Α/Α	ΚΩΔΙΚΟΣ	ΤΥΠΟΣ CHAMPION	ΑΝΤΙΣΤΟΙΧΙΑ		ΑΚΙΔΑ	ΚΛΕΙΔΙ (mm)	ΣΥΣΚΕΥΑΣΙΑ (ΤΕΜΑΧΙΑ)	ΕΦΑΡΜΟΓΗ	ΛΙΑΝΙΚΗ ΤΙΜΗ/ΤΜΧ
			NGK	BOSCH					
1	316001	CJ8	BM6A	W58E	ΜΕΣΑ	19	10	ΑΛΥΣΟΠΡΙΟΝΑ - ΘΑΜΝΟΚΟΠΤΙΚΑ	1,85 €
2	316002	CJ7Y	BPM6A	W57A	ΕΞΩ	19	10	ΑΛΥΣΟΠΡΙΟΝΑ - ΘΑΜΝΟΚΟΠΤΙΚΑ ΜΗΧΑΝΗΜΑΤΑ CRAFTOP	2,25 €
3	316003	DJ8J	BM6G	HS58E	ΜΕΣΑ	16	10	ΚΩΝΙΚΟ HOMEITE - MCCULLOCH	2,95 €
4	316004	RY4C	CMR6A	WJR5ECS	ΜΕΣΑ	16	10	ΑΛΥΣΟΠΡΙΟΝΑ ΣΤΗΛΗ NT ZOMAX ZM 2000/ZM 2600T	4,80 €
5	316005	RZ7C	CMR7H	WSR7AC	ΕΞΩ	16	10	ΣΤΗΛΗ COMBI - ZENOAH	4,25 €
6	316006	RCJ6Y	BPMR6A	WSR7F	ΕΞΩ	19	4	ΑΛΥΣΟΠΡΙΟΝΑ - ΘΑΜΝΟΚΟΠΤΙΚΑ ΜΗΧΑΝΗΜΑΤΑ CRAFTOP - ΑΛΥΣΟΠΡΙΟΝΑ ZOMAX	4,05 €
7	316010	L86C	B6HS	W8AC	ΜΕΣΑ	21	10	ΚΙΝΗΤΗΡΕΣ ROBIN - KAWASAKI	1,75 €
8	316011	L87YC	BP6HS	WR7BC	ΕΞΩ	21	10	ΚΙΝΗΤΗΡΕΣ ΤΕΤΡΑΧΡΟΝΟΙ	1,75 €
9	316012	N9YC	BP6ES	W7DC	ΕΞΩ	21	10	ΚΙΝΗΤΗΡΕΣ HONDA - LIANLONG	1,75 €
10	316013	RJ19LM	BR2-LM	WR11EO	ΜΕΣΑ	21	10	ΚΙΝΗΤΗΡΕΣ B&S - TECUMSEH	2,35 €
11	316014	RL82YC	BPR6HS	WR6BC	ΕΞΩ	21	10	ΚΙΝΗΤΗΡΕΣ BRILLIANT - MITSUBISHI GT241 - GM132 - GT400 - GM182 - GT600	3,85 €
12	316015	RN11YC	BPR6ES	WR7DC	ΕΞΩ	21	10	ΚΙΝΗΤΗΡΕΣ BRILLIANT - MITSUBISHI GT1000 - GM301 - GT1300 - GM401	3,95 €
13	316016	RC12YC	BCPR5ES	FR8DC	ΕΞΩ	16	10	ΚΙΝΗΤΗΡΕΣ INTEK B&S	2,70 €
14	316017	D16	AB6	-	ΜΕΣΑ	22	10	ΚΙΝΗΤΗΡΕΣ ΔΙΧΡΟΝΟΙ ILO	6,40 €

• ΣΗΜΕΙΩΣΗ: ΤΥΠΟΣ R ΑΝΤΙΠΑΡΑΣΙΤΙΚΟ

**ΜΠΟΥΖΙ ΑΛΥΣΟΠΡΙΟΝΩΝ – ΚΟΝΤΑΡΟΠΡΙΟΝΩΝ**

Α/Α	ΚΩΔΙΚΟΣ	ΤΥΠΟΣ ZOMAX	ΑΝΤΙΣΤΟΙΧΙΑ CHAMPION	ΑΚΙΔΑ	ΚΛΕΙΔΙ (mm)	ΣΥΣΚΕΥΑΣΙΑ (ΤΕΜΑΧΙΑ)	ΕΦΑΡΜΟΓΗ	ΛΙΑΝΙΚΗ ΤΙΜΗ/ΤΜΧ
15	350ZM2000-138	CMR6A TORCH	RY4C	ΜΕΣΑ	16	12	ΑΛΥΣΟΠΡΙΟΝΟ ΚΛΑΔΕΥΤΙΚΟ ZM 2000 ΚΟΝΤΑΡΟΠΡΙΟΝΟ ZM 2600T	3,60 €
16	350ZM4010-C03	L8RTF ZOMAX	RCJ6Y	ΕΞΩ	19	12	ΑΛΥΣΟΠΡΙΟΝΑ ZM 4010 – ZM 4610 ZM5410 – ZM 6000 – ZM 6500	3,30 €



**ΡΟΛΛΑ 100FT (30,5mt)**



A/A	ΚΩΔΙΚΟΣ	ΤΥΠΟΣ CARLTON	ΑΝΤΙΣΤΟΙΧΙΑ OREGON	ΒΗΜΑ	ΠΑΧΟΣ ΟΔΗΓΟΥ(mm)	ΑΡΙΘΜΟΣ ΟΔΗΓΩΝ	ΛΙΑΝΙΚΗ ΤΙΜΗ
1	122100	N1C	91VS-VXL	3/8 LP	1,3	1640	<b>233 €</b>
2	122105	N1C-BL	91VG	3/8 LP	1,3	1640	<b>295 €</b>
3	122107	N4C-BL	90VG	3/8 LP	1,1	1640	<b>385 €</b>
4	122109	E1MC-BL	25AP	1/4	1,3	2400	<b>545 €</b>
5	122110	K1C	20BPX	325	1,3	1848	<b>365 €</b>
6	122115	K2C	21BPX	325	1,5	1848	<b>365 €</b>
7	122120	A1EP	72D	3/8	1,3	1640	<b>360 €</b>
8	122125	A2EP	73D	3/8	1,5	1640	<b>360 €</b>
9	122127	A2LM	73LG-LP	3/8	1,5	1640	<b>410 €</b>

- ΤΥΠΟΣ ΒΛ (ΑΝΤΙΔΟΝΗΤΙΚΟΙ ΟΔΗΓΟΙ)
- ΤΥΠΟΣ ΛΜ (ΓΩΝΙΑΚΟ ΔΟΝΤΙ)

**ΡΟΛΛΑ 25FT (7,6mt)**



A/A	ΚΩΔΙΚΟΣ	ΤΥΠΟΣ CARLTON	ΑΝΤΙΣΤΟΙΧΙΑ OREGON	ΒΗΜΑ	ΠΑΧΟΣ ΟΔΗΓΟΥ(mm)	ΑΡΙΘΜΟΣ ΟΔΗΓΩΝ	ΛΙΑΝΙΚΗ ΤΙΜΗ
10	122130	N1C-BL	91VG	3/8 LP	1,3	412	<b>82 €</b>
11	122135	N4C-BL	90VG	3/8 LP	1,1	412	<b>105 €</b>
12	122140	E1MC-BL	25AP	1/4	1,3	600	<b>150 €</b>
13	122145	B3EP	27	404	1,6	372	<b>130 €</b>

- ΤΥΠΟΣ ΒΛ (ΑΝΤΙΔΟΝΗΤΙΚΟΙ ΟΔΗΓΟΙ)

**ΣΥΝΔΕΤΙΚΑ ΑΛΥΣΙΔΩΝ CARLTON (ΣΕΤ)**



A/A	ΚΩΔΙΚΟΣ	ΠΕΡΙΓΡΑΦΗ	ΣΥΣΚΕΥΑΣΙΑ	ΛΙΑΝΙΚΗ ΤΙΜΗ/ΤΜΧ
14	1780001	ΓΙΑ ΑΛΥΣΙΔΕΣ ΜΕ ΒΗΜΑ 3/8LP	25 ΤΕΜΑΧΙΑ	<b>1,08 €</b>
15	1780004	ΓΙΑ ΑΛΥΣΙΔΕΣ ΜΕ ΒΗΜΑ 1/4	25 ΤΕΜΑΧΙΑ	<b>1,08 €</b>
16	1780003	ΓΙΑ ΑΛΥΣΙΔΕΣ ΜΕ ΒΗΜΑ 325	25 ΤΕΜΑΧΙΑ	<b>1,08 €</b>
17	1780002	ΓΙΑ ΑΛΥΣΙΔΕΣ ΜΕ ΒΗΜΑ 3/8	25 ΤΕΜΑΧΙΑ	<b>1,08 €</b>
18	1780005	ΓΙΑ ΑΛΥΣΙΔΕΣ ΜΕ ΒΗΜΑ 404	25 ΤΕΜΑΧΙΑ	<b>1,08 €</b>



A/A	ΚΩΔΙΚΟΣ	ΑΡΙΘΜΟΣ ΟΔΗΓΩΝ	ΤΥΠΟΣ ΑΛΥΣΙΔΑΣ	ΛΙΑΝΙΚΗ ΤΙΜΗ
1	-	1	N1C 3/8LP 1,3mm	0,20 €
2	178C100	38		7,60 €
3	178C102	39		7,80 €
4	178C110	40		8 €
5	178C115	45		9 €
6	178C119	50		10 €
7	178C120	52		10,40 €
8	178C124	55		11 €
9	178C126	56		11,20 €
10	178C128	57		11,40 €
11	178C132	60		12 €
12	-	1	N1C - BL 3/8LP 1,3mm ΜΕ ΑΝΤΙΔΟΝΗΤΙΚΟΥΣ ΟΔΗΓΟΥΣ	0,25 €
13	178C200	38		9,50 €
14	178C205	39		9,75 €
15	178C210	40		10 €
16	178C214	44		11 €
17	178C216	45		11,25 €
18	178C220	47	11,75 €	
19	-	1	N4C - BL 3/8LP 1,1mm ΜΕ ΑΝΤΙΔΟΝΗΤΙΚΟΥΣ ΟΔΗΓΟΥΣ	0,28 €
20	178C300	38		10,64 €
21	178C302	39		10,92 €
22	178C304	40		11,20 €
23	178C308	44		12,32 €
24	178C316	50		14 €
25	178C322	55		15,40 €

A/A	ΚΩΔΙΚΟΣ	ΑΡΙΘΜΟΣ ΟΔΗΓΩΝ	ΤΥΠΟΣ ΑΛΥΣΙΔΑΣ	ΛΙΑΝΙΚΗ ΤΙΜΗ
26	-	1	E1MC - BL 1/4 1,3mm ΜΕ ΑΝΤΙΔΟΝΗΤΙΚΟΥΣ ΟΔΗΓΟΥΣ	0,28 €
27	178C400	48		13,44 €
28	178C405	52		14,56 €
29	178C408	54		15,12 €
30	178C412	58		16,24 €
31	178C415	60		16,80 €
32	-	1	K1C 325 1,3mm	0,28 €
33	178C500	64		17,92 €
34	178C504	66		18,48 €
35	178C512	72		20,16 €
36	178C518	76		21,28 €
37	-	1	K2C 325 1,5mm	0,28 €
38	178C600	64		17,92 €
39	178C604	66		18,48 €
40	178C612	72		20,16 €
41	178C616	76	21,28 €	
42	-	1	A1EP 3/8 1,3mm	0,28 €
43	178C700	69		19,32 €
44	178C701	70		19,60 €
45	178C702	72		20,16 €
46	178C706	76	21,28 €	
47	-	1	A2EP 3/8 1,5mm	0,28 €
48	178C800	69		19,32 €
49	178C801	70		19,60 €
50	178C804	72		20,16 €
51	178C808	76	21,28 €	
52	-	1	B3EP 404 1,6mm	0,39 €
53	178C900	60		23,40 €
54	178C910	68		26,52 €



## ΑΛΥΣΙΔΕΣ ΣΕ ΤΕΜΑΧΙΑ



### ΑΛΥΣΙΔΕΣ ΣΕ ΤΕΜΑΧΙΑ



Α/Α	ΚΩΔΙΚΟΣ	ΤΥΠΟΣ ΑΛΥΣΙΔΑΣ	ΑΡΙΘΜΟΣ ΟΔΗΓΩΝ	ΕΦΑΡΜΟΓΗ	ΛΙΑΝΙΚΗ ΤΙΜΗ
1	3502600T-D42	3/8LP – 1,1mm (90VG) ΜΕ ΑΝΤΙΔΟΝΗΤΙΚΟΥΣ ΟΔΗΓΟΥΣ	40	ΚΟΝΤΑΡΟΠΡΙΟΝΟ ΖΟΜΑΧ ΖΜ2600Τ (ΛΑΜΑ 10")	15 €
2	350ZM2000-G03	1/4 – 1,3mm (25AP)	48	ΑΛΥΣΟΠΡΙΟΝΟ ΚΛΑΔΕΥΤΙΚΟ ΖΟΜΑΧ ΖΜ 2000 (ΛΑΜΑ 8")	17 €
3	350ZM2000-G04	1/4 – 1,3mm (25AP)	58	ΑΛΥΣΟΠΡΙΟΝΟ ΚΛΑΔΕΥΤΙΚΟ ΖΟΜΑΧ ΖΜ 2000 (ΛΑΜΑ 10")	19,65 €
4	350ZM4010-G02	3/8 LP -1,3mm (91/S)	56	ΑΛΥΣΟΠΡΙΟΝΟ ΖΟΜΑΧ ΖΜ4010 (ΛΑΜΑ 16")	19,90 €
5	350ZM4610-G02	325 – 1,3mm (20BPX)	72	ΑΛΥΣΟΠΡΙΟΝΟ ΖΟΜΑΧ ΖΜ4610 (ΛΑΜΑ 18")	27,50 €
6	350ZM5410-G02	3/8 – 1,3mm (72LPX)	70	ΑΛΥΣΟΠΡΙΟΝΟ ΖΟΜΑΧ ΖΜ5410 (ΛΑΜΑ 20")	30,45 €
7	350ZM6000-G02	3/8 – 1,5mm (73LPX)	72	ΑΛΥΣΟΠΡΙΟΝΟ ΖΟΜΑΧ ΖΜ6000 (ΛΑΜΑ 20")	32,50 €
8	350ZM6500-G02	3/8 – 1,5mm (73LPX)	77	ΑΛΥΣΟΠΡΙΟΝΟ ΖΟΜΑΧ ΖΜ6500(ΛΑΜΑ 22")	33,10 €

### ΑΛΥΣΙΔΕΣ ΣΕ ΤΕΜΑΧΙΑ



Α/Α	ΚΩΔΙΚΟΣ	ΤΥΠΟΣ ΑΛΥΣΙΔΑΣ	ΑΡΙΘΜΟΣ ΟΔΗΓΩΝ	ΕΦΑΡΜΟΓΗ	ΛΙΑΝΙΚΗ ΤΙΜΗ
9	3512500-145	3/8LP – 1,3mm	40	ΚΟΝΤΑΡΟΠΡΙΟΝΟ CRAFTOP NTPS 260/330 (ΛΑΜΑ 10") ΑΛΥΣΟΠΡΙΟΝΟ ΚΛΑΔΕΥΤΙΚΟ NT 2500 (ΛΑΜΑ 10")	7 €
10	3512500-145A	1/4 – 1,3mm	60	ΑΛΥΣΟΠΡΙΟΝΟ ΚΛΑΔΕΥΤΙΚΟ NT 2500 (ΛΑΜΑ CARVING 10")	12,50 €
11	3514260-010	325 – 1,5mm	66	ΑΛΥΣΟΠΡΙΟΝΟ CRAFTOP NT 4260 (ΛΑΜΑ 16")	11,80 €
12	3514560-010	325 – 1,5mm	72	ΑΛΥΣΟΠΡΙΟΝΟ CRAFTOP NT 4560 - NT 5860 (ΛΑΜΑ 18")	12,95 €
13	3516210-010	3/8 – 1,6mm	72	ΑΛΥΣΟΠΡΙΟΝΟ CRAFTOP NT 6210 (ΛΑΜΑ 20")	15,60 €
14	3517010-010	3/8 – 1,6mm	77	ΑΛΥΣΟΠΡΙΟΝΟ CRAFTOP NT 7010 (ΛΑΜΑ 22")	16,90 €





## ΛΑΜΕΣ ΑΛΥΣΟΠΡΙΟΝΩΝ – ΚΟΝΤΑΡΟΠΡΙΟΝΩΝ



### ΛΑΜΕΣ ΚΟΝΤΑΡΟΠΡΙΟΝΩΝ-ΚΛΑΔΕΥΤΙΚΩΝ ΑΛΥΣΟΠΡΙΟΝΩΝ

A/A	ΚΩΔΙΚΟΣ	ΟΙΚΟΣ	ΜΗΚΟΣ ΛΑΜΑΣ	ΒΗΜΑ/ ΠΑΧΟΣ ΟΔΗΓΟΥ	ΑΡΙΘΜΟΣ ΟΔΗΓΩΝ	ΕΦΑΡΜΟΓΗ	ΛΙΑΝΙΚΗ ΤΙΜΗ	
1		3502600T-D41	ZOMAX	10"- 25cm	3/8LP 1,1mm	40	ΚΟΝΤ/ΝΟ ZOMAX ZM2600T	<b>9,5 €</b>
2		351330PS-G001	CRAFTOP	10"- 25cm	3/8LP 1,3mm	40	ΚΟΝΤ/ΝΟ CRAFTOP NTPS260/NTPS300	<b>9,5 €</b>
3		350ZM2000-G01	ZOMAX	8"- 20cm	1/4 1,3mm	48	ΑΛΥΣ/ΝΟ ΚΛΑΔΕΥΤΙΚΟ ZOMAX ZM2000	<b>10 €</b>
4		350ZM2000-G02	ZOMAX	10"- 25cm	1/4 1,3mm	58	ΑΛΥΣ/ΝΟ ΚΛΑΔΕΥΤΙΚΟ ZOMAX ZM2000	<b>11 €</b>
5		350ZM2000-G05	ZOMAX	8"- 20cm CARVING	1/4 1,3mm 3/8LP 1,3mm	52 38	ΑΛΥΣ/ΝΟ ΚΛΑΔΕΥΤΙΚΟ ZOMAX ZM2000	<b>21,5 €</b>
6		32018410	STD	8"- 20cm CARVING	1/4 1,3mm 3/8LP 1,3mm	52 38	ΑΛΥΣ/ΝΟ ΚΛΑΔΕΥΤΙΚΟ ZOMAX ZM2000	<b>28 €</b>
6-7		32017571	STD	10"- 25cm CARVING	1/4 1,3mm 3/8LP 1,3mm	60 40	ΑΛΥΣ/ΝΟ ΚΛΑΔΕΥΤΙΚΟ ZOMAX ZM2000	<b>30 €</b>
8		3512500-144	CRAFTOP	10"- 25cm	3/8LP 1,3mm	40	ΑΛΥΣ/ΝΟ ΚΛΑΔΕΥΤΙΚΟ CRAFTOP NT2500	<b>9,5 €</b>
9		3512500-144C	CRAFTOP	10"- 25cm CARVING	1/4 1,3mm	60	ΑΛΥΣ/ΝΟ ΚΛΑΔΕΥΤΙΚΟ CRAFTOP NT2500	<b>22,5 €</b>



### ΛΑΜΕΣ ΑΛΥΣΟΠΡΙΟΝΩΝ CRAFTOP

A/A	ΚΩΔΙΚΟΣ	ΟΙΚΟΣ	ΜΗΚΟΣ ΛΑΜΑΣ	ΒΗΜΑ/ ΠΑΧΟΣ ΟΔΗΓΟΥ	ΑΡΙΘΜΟΣ ΟΔΗΓΩΝ	ΕΦΑΡΜΟΓΗ	ΛΙΑΝΙΚΗ ΤΙΜΗ	
10		3514260-001	CRAFTOP	16"- 40cm	325 1,5mm	66	ΑΛΥΣ/ΝΟ NT4260 CRAFTOP	<b>13 €</b>
11		3514560-001A 3515860-001	CRAFTOP	18"- 45cm	325 1,5mm	72	ΑΛΥΣ/ΝΟ NT4560 - NT5860 CRAFTOP	<b>14 €</b>
12		3516210-001	CRAFTOP	20"- 50cm	3/8 1,6mm	72	ΑΛΥΣ/ΝΟ NT6210 CRAFTOP	<b>16,50 €</b>
13		3517210-001	CRAFTOP	22"- 55cm	3/8 1,6mm	77	ΑΛΥΣ/ΝΟ NT7010 CRAFTOP	<b>20,50 €</b>

# ΛΑΜΕΣ ΑΛΥΣΟΠΡΙΟΝΩΝ – ΚΟΝΤΑΡΟΠΡΙΟΝΩΝ

## ΛΑΜΕΣ ΑΛΥΣΟΠΡΙΟΝΩΝ ZOMAX



5



6

A/A	ΚΩΔΙΚΟΣ	ΟΙΚΟΣ	ΜΗΚΟΣ ΛΑΜΑΣ	ΒΗΜΑ/ ΠΑΧΟΣ ΟΔΗΓΟΥ	ΑΡΙΘΜΟΣ ΟΔΗΓΩΝ	ΕΦΑΡΜΟΓΗ	ΛΙΑΝΙΚΗ ΤΙΜΗ
1	350ZM4010-G01	ZOMAX	16"- 40cm	3/8LP 1,3mm	56	ΑΛΥΣ/ΝΟ ZM4010 ZOMAX	12 €
2	350ZM4010-G01A	OREGON	16"- 40cm	3/8LP 1,3mm	56	ΑΛΥΣ/ΝΟ ZM4010 ZOMAX	17 €
3	350ZM4610-G01A	ZOMAX	18"- 45cm	325 1,3mm	72	ΑΛΥΣ/ΝΟ ZM4610 ZOMAX	15 €
4	350ZM4610-G01	OREGON	18"- 45cm	325 1,3mm	72	ΑΛΥΣ/ΝΟ ZM4610 ZOMAX	22 €
5	350ZM5410-G01A	ZOMAX	20"- 50cm	3/8 1,3mm	70	ΑΛΥΣ/ΝΟ ZM5410 ZOMAX	17,50 €
6	350ZM5410-G01	OREGON	20"- 50cm	3/8 1,3mm	70	ΑΛΥΣ/ΝΟ ZM5410 ZOMAX	24 €
7	350ZM6000-G01	ZOMAX	20"- 50cm	3/8 1,5mm	72	ΑΛΥΣ/ΝΟ ZM6000 -ZM6500 ZOMAX	18 €
8	350ZM6500-G01	ZOMAX	22"- 55cm	3/8 1,5mm	77	ΑΛΥΣ/ΝΟ ZM6000 - ZM6500 ZOMAX	22 €

## ΛΑΜΕΣ ΑΛΥΣΟΠΡΙΟΝΩΝ ΚΑΤΑΝΑ



9-12



13-15



16-18



19-21

A/A	ΚΩΔΙΚΟΣ	ΤΥΠΟΣ	ΜΗΚΟΣ ΛΑΜΑΣ	ΒΗΜΑ/ ΠΑΧΟΣ ΟΔΗΓΟΥ	ΑΡΙΘΜΟΣ ΟΔΗΓΩΝ	ΛΙΑΝΙΚΗ ΤΙΜΗ
9	340001	AP10-40	10"- 25cm	3/8LP-1,3mm	40	10 €
10	340003	AP12-45	12"- 30cm	3/8LP-1,3mm	45	11 €
11	340005	AP14-52	14"- 35cm	3/8LP-1,3mm	52	12 €
12	340007	AP16-56	16"- 40cm	3/8LP-1,3mm	56	13 €
13	340020	AG14-50	14"- 35cm	3/8LP-1,3mm	50	13 €
14	340022	AG16-55	16"- 40cm	3/8LP-1,3mm	55	14 €
15	340024	AG18-60	18"- 45cm	3/8LP-1,3mm	60	15 €
16	340034	BU15-64-58	15"- 38cm	325-1,5mm	64	13 €
17	340030	BU18-72-50	18"- 45cm	325-1,3mm	72	14 €
18	340032	BU18-72-58	18"- 45cm	325-1,5mm	72	14 €
19	340042	AV18-68-58	18"- 45cm	3/8-1,5mm	68	16 €
20	340040	AV20-72-50	20"- 50cm	3/8-1,3mm	72	17 €
21	340044	AV20-72-58	20"- 50cm	3/8-1,5mm	72	17 €

ΠΟΛΥΜΗΧΑΝΗΜΑ **Kawasaki** (ΑΞΟΝΑΣ Ø 24 mm)



**ΒΑΣΙΚΗ ΜΟΝΑΔΑ ΠΟΛΥΜΗΧΑΝΗΜΑΤΟΣ**

ΤΥΠΟΣ	TJ 27 E	TJ 35 E
ΚΩΔΙΚΟΣ	120348	120350
ΚΥΒΙΣΜΟΣ (cc)	26,3	34,1
ΙΣΧΥΣ (Hp)	1,03	1,38
ΜΗΚΟΣ	1 mt	1 mt
ΒΑΡΟΣ (Kg)	4,3	4,7
<b>ΛΙΑΝΙΚΗ ΤΙΜΗ</b>	<b>375 €</b>	<b>395 €</b>

**ΠΑΡΕΛΚΟΜΕΝΑ ΠΟΛΥΜΗΧΑΝΗΜΑΤΟΣ**

**ΚΟΝΤΑΡΟΠΡΙΟΝΟ**



ΚΩΔΙΚΟΣ	120352
ΜΗΚΟΣ	1,10 mt
ΜΗΚΟΣ ΛΑΜΑΣ	25 cm
ΤΥΠΟΣ ΑΛΥΣΙΔΑΣ	91S-40L
ΒΑΡΟΣ (Kg)	1,5
<b>ΛΙΑΝΙΚΗ ΤΙΜΗ</b>	<b>110 €</b>

**ΠΡΟΕΚΤΑΣΗ ΜΕ ΣΥΝΔΕΣΜΟ**



ΚΩΔΙΚΟΣ	120354
ΜΗΚΟΣ	0,75 mt
ΒΑΡΟΣ (Kg)	0,7
<b>ΛΙΑΝΙΚΗ ΤΙΜΗ</b>	<b>30 €</b>

**ΘΑΜΝΟΚΟΠΤΙΚΟ**



με δίσκο 3Δ και αυτόματη κεφαλή  
M 10 X 1,25 F

ΚΩΔΙΚΟΣ	120356
ΜΗΚΟΣ	0,83 mt
ΒΑΡΟΣ (Kg)	1,8
<b>ΛΙΑΝΙΚΗ ΤΙΜΗ</b>	<b>82 €</b>

**ΚΟΥΡΕΥΤΙΚΟ ΜΠΟΡΝΤΟΥΡΑΣ**



ρύθμιση κλίσης 0° - 90°

ΚΩΔΙΚΟΣ	120358
ΜΗΚΟΣ	1,33 mt
ΜΗΚΟΣ ΛΑΜΑΣ	43 cm
ΒΑΡΟΣ (Kg)	2,1
<b>ΛΙΑΝΙΚΗ ΤΙΜΗ</b>	<b>112 €</b>

# ΠΟΛΥΜΗΧΑΝΗΜΑ **CRAFTOP**. (ΑΞΟΝΑΣ Ø 26 mm)

Το νέο πολυμηχάνημα της CRAFTOP είναι ένα εύχρηστο πολυεργαλείο για την περιποίηση του κήπου σας. Αποτελείται από την βασική μονάδα και μπορεί να μετατραπεί σε 7 διαφορετικά μηχανήματα εφαρμόζοντας τα παρελκόμενα.



## ΒΑΣΙΚΗ ΜΟΝΑΔΑ ΠΟΛΥΜΗΧΑΝΗΜΑΤΟΣ

ΤΥΠΟΣ	NTMU 260	NTMU 330
ΚΩΔΙΚΟΣ	131158	131160
ΚΥΒΙΣΜΟΣ (cc)	26	32,6
ΙΣΧΥΣ (Hp)	1,05	1,22
ΜΗΚΟΣ	1 mt	1 mt
ΒΑΡΟΣ (Kg)	4,5	5,0
<b>ΛΙΑΝΙΚΗ ΤΙΜΗ</b>	<b>115 €</b>	<b>130 €</b>

## ΠΑΡΕΛΚΟΜΕΝΑ ΠΟΛΥΜΗΧΑΝΗΜΑΤΟΣ

### ΠΡΟΕΚΤΑΣΗ ΜΕ ΣΥΝΔΕΣΜΟ



ΚΩΔΙΚΟΣ	131184
ΜΗΚΟΣ	1 mt
ΒΑΡΟΣ (Kg)	0,9
<b>ΛΙΑΝΙΚΗ ΤΙΜΗ</b>	<b>20 €</b>

### ΚΟΝΤΑΡΟΠΡΙΟΝΟ



ΚΩΔΙΚΟΣ	131162
ΜΗΚΟΣ	1,10 mt
ΜΗΚΟΣ ΛΑΜΑΣ	25 cm
ΤΥΠΟΣ ΑΛΥΣΙΔΑΣ	91S-39L
ΒΑΡΟΣ (Kg)	1,6
<b>ΛΙΑΝΙΚΗ ΤΙΜΗ</b>	<b>50 €</b>

### ΘΑΜΝΟΚΟΠΤΙΚΟ ΜΕ ΔΙΣΚΟ 4Δ



ΚΩΔΙΚΟΣ	131165
ΜΗΚΟΣ	0,9 mt
ΒΑΡΟΣ (Kg)	1,7
<b>ΛΙΑΝΙΚΗ ΤΙΜΗ</b>	<b>35 €</b>

### ΔΟΝΗΤΙΚΟ ΜΕ ΓΑΤΣΟ



ΚΩΔΙΚΟΣ	131166
ΔΙΑΣΤΑΣΗ ΓΑΤΣΟΥ	4 X 6 cm
ΓΑΤΣΟΣ	Ø 40 mm
ΜΗΚΟΣ	1,18 mt
ΒΑΡΟΣ (Kg)	2,0
<b>ΛΙΑΝΙΚΗ ΤΙΜΗ</b>	<b>52 €</b>

ρύθμιση κλίσης 0° - 90°

### ΜΠΟΡΝΤΟΥΡΑΣ



ΚΩΔΙΚΟΣ	131171
ΜΗΚΟΣ	1,5 mt
ΜΗΚΟΣ ΛΑΜΑΣ	41 cm
ΒΑΡΟΣ (Kg)	2,3
<b>ΛΙΑΝΙΚΗ ΤΙΜΗ</b>	<b>50 €</b>

ρύθμιση κλίσης 0° - 90°

### ΑΚΡΟΚΟΦΤΗΣ ΜΕ ΔΙΣΚΟ 2Δ



ΚΩΔΙΚΟΣ	131170
ΜΗΚΟΣ	0,87 mt
ΒΑΡΟΣ (Kg)	2,6
<b>ΛΙΑΝΙΚΗ ΤΙΜΗ</b>	<b>35 €</b>

### ΦΥΣΗΤΗΡΑΣ



ΚΩΔΙΚΟΣ	131172
ΜΗΚΟΣ	0,91 mt
ΒΑΡΟΣ (Kg)	1,5
<b>ΛΙΑΝΙΚΗ ΤΙΜΗ</b>	<b>35 €</b>

### ΣΚΑΠΤΙΚΟ 4 + 4 ΜΑΧΑΙΡΙΑ



ΚΩΔΙΚΟΣ	131168
ΠΛΑΤΟΣ ΕΡΓΑΣΙΑΣ	25 cm
ΒΑΘΟΣ ΕΡΓΑΣΙΑΣ	20 cm
ΜΗΚΟΣ	0,98 mt
ΒΑΡΟΣ (Kg)	6,0
<b>ΛΙΑΝΙΚΗ ΤΙΜΗ</b>	<b>95 €</b>

## CRAFTOP

### ΠΛΕΥΡΙΚΗΣ ΑΝΑΡΤΗΣΗΣ (ΔΙΧΡΟΝΑ) - EURO 2



ΤΥΠΟΣ	NTB 330B	NTB 520B
ΚΩΔΙΚΟΣ	131020	131030
ΚΥΒΙΣΜΟΣ (cc)	32,6	51,7
ΙΣΧΥΣ (6500 RPM) (Hp/Kw)	1,22 / 0,90	2,15 / 1,60
ΒΑΡΟΣ (Kg)	7,2	7,9
ΔΙΑΜΕΤΡΟΣ ΣΩΛΗΝΑ	28 mm	28 mm
ΧΩΡΗΤΙΚΟΤΗΤΑ Mlx (ml)	750	900
<b>ΛΙΑΝΙΚΗ ΤΙΜΗ</b>	<b>140 €</b>	<b>145 €</b>

#### ΣΥΝΟΔΕΥΤΙΚΑ ΕΞΑΡΤΗΜΑΤΑ

- ΚΕΦΑΛΗ ΗΜΙΑΥΤΟΜΑΤΗ Μ10 X 1.25F
- ΔΙΣΚΟΣ 3 ΔΟΝΤΙΩΝ
- ΙΜΑΝΤΑΣ ΑΝΑΡΤΗΣΗΣ (PROF)
- ΣΕΤ ΚΛΕΙΔΙΩΝ ΣΥΝΑΡΜΟΛΟΓΗΣΗΣ



ΤΥΠΟΣ	NTB 520 SUPER
ΚΩΔΙΚΟΣ	131032
ΚΥΒΙΣΜΟΣ (cc)	51,7
ΙΣΧΥΣ (6500 RPM) (Hp/Kw)	2,15 / 1,60
ΒΑΡΟΣ (Kg)	8,4
ΔΙΑΜΕΤΡΟΣ ΣΩΛΗΝΑ	28 mm
ΧΩΡΗΤΙΚΟΤΗΤΑ Mlx (ml)	900
<b>ΛΙΑΝΙΚΗ ΤΙΜΗ</b>	<b>160 €</b>

#### ΣΥΝΟΔΕΥΤΙΚΑ ΕΞΑΡΤΗΜΑΤΑ

- ΚΕΦΑΛΗ ΗΜΙΑΥΤΟΜΑΤΗ Μ10 X 1.25F
- ΔΙΣΚΟΣ 3 ΔΟΝΤΙΩΝ
- ΙΜΑΝΤΑΣ ΑΝΑΡΤΗΣΗΣ (PROF)
- ΣΕΤ ΚΛΕΙΔΙΩΝ ΣΥΝΑΡΜΟΛΟΓΗΣΗΣ



ΤΥΠΟΣ	NTCG 650
ΚΩΔΙΚΟΣ	131042
ΚΥΒΙΣΜΟΣ (cc)	63,0
ΙΣΧΥΣ (6500 RPM) (Hp/Kw)	2,7 / 2,00
ΒΑΡΟΣ (Kg)	9,0
ΔΙΑΜΕΤΡΟΣ ΣΩΛΗΝΑ	30 mm
ΧΩΡΗΤΙΚΟΤΗΤΑ Mlx (ml)	900
<b>ΛΙΑΝΙΚΗ ΤΙΜΗ</b>	<b>180 €</b>

#### ΣΥΝΟΔΕΥΤΙΚΑ ΕΞΑΡΤΗΜΑΤΑ

- ΚΕΦΑΛΗ ΗΜΙΑΥΤΟΜΑΤΗ Μ10 X 1.25F
- ΔΙΣΚΟΣ 3 ΔΟΝΤΙΩΝ
- ΙΜΑΝΤΑΣ ΑΝΑΡΤΗΣΗΣ (PROF)
- ΣΕΤ ΚΛΕΙΔΙΩΝ ΣΥΝΑΡΜΟΛΟΓΗΣΗΣ

## ΘΑΜΝΟΚΟΠΤΙΚΑ BLUE BIRD

### ΠΛΕΥΡΙΚΗΣ ΑΝΑΡΤΗΣΗΣ (ΔΙΧΡΟΝΑ) - EURO 2



ΤΥΠΟΣ	P 280 EM	P 370 EM
ΚΩΔΙΚΟΣ	120086	120087
ΚΥΒΙΣΜΟΣ (cc)	27,4	34,0
ΙΣΧΥΣ (7000RPM) (Hp/Kw)	1.28/0.94	1.55/1.14
ΒΑΡΟΣ (Kg)	7,2	7,2
ΤΥΠΟΣ ΧΕΙΡΟΛΑΒΗΣ	ΔΙΠΛΗ	ΔΙΠΛΗ
ΑΠΟΣΥΜΠΙΕΣΤΗΣ ΚΥΛΙΝΔΡΟΥ	ΟΧΙ	ΟΧΙ
<b>ΛΙΑΝΙΚΗ ΤΙΜΗ</b>	<b>310 €</b>	<b>335 €</b>

ΤΥΠΟΣ	P 450 EM	P 560 EM	P 610 EM
ΚΩΔΙΚΟΣ	120088	120096	120099
ΚΥΒΙΣΜΟΣ (cc)	44,3	53,2	57,9
ΙΣΧΥΣ (7000RPM) (Hp/Kw)	2,00/1,50	2,45/1,80	2,72/2,00
ΒΑΡΟΣ (Kg)	8,4	8,4	8,4
ΤΥΠΟΣ ΧΕΙΡΟΛΑΒΗΣ	ΔΙΠΛΗ	ΔΙΠΛΗ	ΔΙΠΛΗ
ΑΠΟΣΥΜΠΙΕΣΤΗΣ ΚΥΛΙΝΔΡΟΥ	ΝΑΙ	ΝΑΙ	ΝΑΙ
<b>ΛΙΑΝΙΚΗ ΤΙΜΗ</b>	<b>365 €</b>	<b>385 €</b>	<b>400 €</b>

- ΣΗΜΕΙΩΣΗ: ΤΑ ΑΝΩΤΕΡΩ ΘΑΜΝΟΚΟΠΤΙΚΑ ΔΙΑΘΕΟΥΝ ΔΙΑΜΕΤΡΟ ΑΞΟΝΑ 27 mm ΣΥΝΟΔΕΥΤΙΚΑ ΕΞΑΡΤΗΜΑΤΑ:
- ΚΕΦΑΛΗ ΗΜΙΑΥΤΟΜΑΤΗ M10 X 1.25F
- ΔΙΣΚΟΣ 3 ΔΟΝΤΙΩΝ
- ΙΜΑΝΤΑΣ ΑΝΑΡΤΗΣΗΣ ΔΙΠΛΗΣ ΣΤΗΡΙΞΗΣ (PROF)

### ΕΠΙΝΩΤΙΑ ΜΕ ΕΥΚΑΜΠΤΟ ΑΞΟΝΑ (ΔΙΧΡΟΝΑ) - EURO 2



ΤΥΠΟΣ	P 560 EZ	P 610 EZ
ΚΩΔΙΚΟΣ	120102	120104
ΚΥΒΙΣΜΟΣ (cc)	53,2	57,9
ΙΣΧΥΣ (7000RPM) (Hp/Kw)	2.45/1.80	2.72/2.00
ΒΑΡΟΣ	12,3	12,3
ΤΥΠΟΣ ΧΕΙΡΟΛΑΒΗΣ	ΜΟΝΗ	ΜΟΝΗ
ΑΠΟΣΥΜΠΙΕΣΤΗΣ ΚΥΛΙΝΔΡΟΥ	ΝΑΙ	ΝΑΙ
<b>ΛΙΑΝΙΚΗ ΤΙΜΗ</b>	<b>480 €</b>	<b>510 €</b>

- ΣΗΜΕΙΩΣΗ: ΤΑ ΑΝΩΤΕΡΩ ΘΑΜΝΟΚΟΠΤΙΚΑ ΔΙΑΘΕΟΥΝ ΔΙΑΜΕΤΡΟ ΑΞΟΝΑ 27 mm ΣΥΝΟΔΕΥΤΙΚΑ ΕΞΑΡΤΗΜΑΤΑ:
- ΚΕΦΑΛΗ ΗΜΙΑΥΤΟΜΑΤΗ M10 X 1.25F
- ΔΙΣΚΟΣ 3 ΔΟΝΤΙΩΝ



## ΘΑΜΝΟΚΟΠΤΙΚΑ BLUE BIRD ΜΕ ΚΙΝΗΤΗΡΑ KAWASAKI



ΠΛΕΥΡΙΚΗΣ ΑΝΑΡΤΗΣΗΣ (ΔΙΧΡΟΝΑ) - EURO 2 (ΙΤΑΛΙΚΟΣ ΑΞΟΝΑΣ)



**Kawasaki**  
Engines

ΤΥΠΟΣ	TJ 27 EM	TJ 35 EM	TJ 45 EM	TJ 53 EM
ΚΩΔΙΚΟΣ	120308	120309	120312	120314
ΚΥΒΙΣΜΟΣ (cc)	26,3	34,4	45,4	53,2
ΙΣΧΥΣ (7000 RPM) (Hp/Kw)	1.03/0.77	1.38/1.03	1.88/1.40	2.70/2.00
ΒΑΡΟΣ (Kg)	5,8	6,9	7,6	8,3
ΤΥΠΟΣ ΧΕΙΡΟΛΑΒΗΣ	ΔΙΠΛΗ	ΔΙΠΛΗ	ΔΙΠΛΗ	ΔΙΠΛΗ
<b>ΛΙΑΝΙΚΗ ΤΙΜΗ</b>	<b>390 €</b>	<b>415 €</b>	<b>435 €</b>	<b>455 €</b>



- ΣΗΜΕΙΩΣΗ: ΤΑ ΑΝΩΤΕΡΩ ΘΑΜΝΟΚΟΠΤΙΚΑ ΔΙΑΘΕΤΟΥΝ ΔΙΑΜΕΤΡΟ ΑΞΟΝΑ 27 mm ΣΥΝΟΔΕΥΤΙΚΑ ΕΞΑΡΤΗΜΑΤΑ:
- ΚΕΦΑΛΗ ΗΜΙΑΥΤΟΜΑΤΗ M10 X 1.25F
- ΔΙΣΚΟΣ 3 ΔΟΝΤΙΩΝ
- ΙΜΑΝΤΑΣ ΑΝΑΡΤΗΣΗΣ ΔΙΠΛΗΣ ΣΤΗΡΙΞΗΣ (PROF)



ΕΠΙΝΩΤΙΑ ΜΕ ΕΥΚΑΜΠΤΟ ΙΤΑΛΙΚΟ ΑΞΟΝΑ (ΔΙΧΡΟΝΑ) - EURO 2



**Kawasaki**  
Engines

ΤΥΠΟΣ	TJ 53 EZ P
ΚΩΔΙΚΟΣ	120317A
ΚΥΒΙΣΜΟΣ (cc)	53,2
ΙΣΧΥΣ (7000 RPM) (Hp/Kw)	2,70 / 2,00
ΒΑΡΟΣ (Kg)	12,1
ΤΥΠΟΣ ΧΕΙΡΟΛΑΒΗΣ	ΜΟΝΗ
<b>ΛΙΑΝΙΚΗ ΤΙΜΗ</b>	<b>600 €</b>



- ΣΗΜΕΙΩΣΗ: ΤΑ ΑΝΩΤΕΡΩ ΘΑΜΝΟΚΟΠΤΙΚΑ ΔΙΑΘΕΤΟΥΝ ΔΙΑΜΕΤΡΟ ΑΞΟΝΑ 27 mm ΣΥΝΟΔΕΥΤΙΚΑ ΕΞΑΡΤΗΜΑΤΑ:
- ΚΕΦΑΛΗ ΗΜΙΑΥΤΟΜΑΤΗ M10 X 1.25F
- ΔΙΣΚΟΣ 3 ΔΟΝΤΙΩΝ

## ΠΑΡΕΛΚΟΜΕΝΑ ΘΑΜΝΟΚΟΠΤΙΚΩΝ



### ΓΚΡΟΥΠ ΦΡΕΖΑΣ ΓΙΑ ΘΑΜΝΟΚΟΠΤΙΚΑ BLUE - BIRD



ΚΩΔΙΚΟΣ	120721260
ΠΛΑΤΟΣ ΕΡΓΑΣΙΑΣ	20 cm
ΒΑΘΟΣ ΕΡΓΑΣΙΑΣ	7 cm
ΣΤΡΟΦΕΣ ΑΝΑ ΛΕΠΤΟ	160
ΑΠΑΙΤΟΥΜΕΝΟΣ ΚΥΒΙΣΜΟΣ	> 40 cc
ΔΙΑΜΕΤΡΟΣ ΑΞΟΝΑ	27 mm
<b>ΛΙΑΝΙΚΗ ΤΙΜΗ</b>	<b>270 €</b>



### ΓΚΡΟΥΠ ΦΡΕΖΑΣ ΜΥΤΙΛΛΑ - UNIVERSAL



ΚΩΔΙΚΟΣ	320039890
ΠΛΑΤΟΣ ΕΡΓΑΣΙΑΣ	20 cm
ΒΑΘΟΣ ΕΡΓΑΣΙΑΣ	7 cm
ΣΤΡΟΦΕΣ ΑΝΑ ΛΕΠΤΟ	160
ΑΠΑΙΤΟΥΜΕΝΟΣ ΚΥΒΙΣΜΟΣ	> 40 cc
ΔΙΑΜΕΤΡΟΣ ΑΞΟΝΑ	24 - 28,0 mm
<b>ΛΙΑΝΙΚΗ ΤΙΜΗ</b>	<b>415 €</b>



**ΝΕΟ ΕΙΔΟΣ**

### ΑΛΥΣΟΠΡΙΟΝΟ KS 200 UNIVERSAL ΓΙΑ ΚΟΝΤΑΡΟΠΡΙΟΝΑ



ΚΩΔΙΚΟΣ	3172309
ΜΗΚΟΣ ΛΑΜΑΣ	10" - 25cm OREGON
ΤΥΠΟΣ ΑΛΥΣΙΔΑΣ	1/4 - L58 OREGON
ΔΙΑΜΕΤΡΟΣ ΑΞΟΝΑ	24 - 28 mm
ΡΥΘΜΙΣΗ ΚΛΙΣΗΣ	5 ΘΕΣΕΩΝ 0° - 75°
<b>ΛΙΑΝΙΚΗ ΤΙΜΗ</b>	<b>180 €</b>

- ΔΙΑΘΕΤΕΙ ΓΡΑΝΑΖΙΑ ΙΑΠΩΝΙΑΣ
- ΟΙ ΣΥΝΔΕΣΜΟΙ ΓΩΝΙΑΚΗΣ ΧΡΕΩΝΟΝΤΑΙ ΕΣΤΡΑ



### ΚΛΑΔΕΥΤΙΚΟ ΜΠΟΡΝΤΟΥΡΑΣ KS 400 UNIVERSAL ΝΙΚΚΑΡΙ



ΚΩΔΙΚΟΣ	123025
ΜΗΚΟΣ ΛΑΜΑΣ	40 cm
ΠΛΑΤΟΣ ΛΑΜΑΣ	6.0 cm
ΒΑΡΟΣ	1.50 Kg
ΔΙΑΜΕΤΡΟΣ ΑΞΟΝΑ	24.0 - 28.0 mm
ΡΥΘΜΙΣΗ ΚΛΙΣΗΣ	± 25°
<b>ΛΙΑΝΙΚΗ ΤΙΜΗ</b>	<b>260 €</b>

- ΔΙΑΘΕΤΕΙ ΛΑΜΑ ΔΙΠΛΗΣ ΚΟΠΗΣ "JAPAN"



### ΚΛΑΔΕΥΤΙΚΟ ΜΠΟΡΝΤΟΥΡΑΣ KS 100 UNIVERSAL



ΚΩΔΙΚΟΣ	3172251
ΜΗΚΟΣ ΛΑΜΑΣ	55 cm
ΠΛΑΤΟΣ ΛΑΜΑΣ	6.0 cm
ΒΑΡΟΣ	2.0 Kg
ΔΙΑΜΕΤΡΟΣ ΑΞΟΝΑ	24 - 28 mm
ΡΥΘΜΙΣΗ ΚΛΙΣΗΣ	± 45°
<b>ΛΙΑΝΙΚΗ ΤΙΜΗ</b>	<b>220 €</b>

**ΝΕΟ ΕΙΔΟΣ**

- ΔΙΑΘΕΤΕΙ ΛΑΜΑ ΔΙΠΛΗΣ ΚΟΠΗΣ RASOR
- ΔΙΑΘΕΤΕΙ ΓΡΑΝΑΖΙΑ ΙΑΠΩΝΙΑΣ
- ΟΙ ΣΥΝΔΕΣΜΟΙ ΓΩΝΙΑΚΗΣ ΧΡΕΩΝΟΝΤΑΙ ΕΣΤΡΑ

# ΚΕΦΑΛΕΣ ΘΑΜΝΟΚΟΠΤΙΚΩΝ **UNIVERSAL** (Ø 25,4mm)

**QUEEN 4 ΕΞΟΔΩΝ**



A/A	ΚΩΔΙΚΟΣ	ΛΙΑΝΙΚΗ ΤΙΜΗ
1	320007730	8,50 €

**ATTILINA 4 ΕΞΟΔΩΝ**



A/A	ΚΩΔΙΚΟΣ	ΛΙΑΝΙΚΗ ΤΙΜΗ
2	3200001	11,50 €

**PRINCE 4 ΕΞΟΔΩΝ  
ΑΛΟΥΜΙΝΙΟΥ**



A/A	ΚΩΔΙΚΟΣ	ΛΙΑΝΙΚΗ ΤΙΜΗ
3	320002850	25 €

**ATTILA 6 ΕΞΟΔΩΝ**



A/A	ΚΩΔΙΚΟΣ	ΛΙΑΝΙΚΗ ΤΙΜΗ
4	320000014	15 €

**STING 4 ΕΞΟΔΩΝ ΑΛΟΥΜΙΝΙΟΥ**



A/A	ΚΩΔΙΚΟΣ	ΛΙΑΝΙΚΗ ΤΙΜΗ
5	343052	6 €

**SCARABEO 4 ΕΞΟΔΩΝ  
ΑΛΟΥΜΙΝΙΟΥ**



A/A	ΚΩΔΙΚΟΣ	ΛΙΑΝΙΚΗ ΤΙΜΗ
6	320002860	18 €

**PREDATOR 3 ΑΛΟΥΜΙΝΙΟΥ  
ΜΕ 3 ΣΠΑΣΤΑ PVC ΜΑΧΑΙΡΙΑ**



A/A	ΚΩΔΙΚΟΣ	ΛΙΑΝΙΚΗ ΤΙΜΗ
7	320019610	37 €

**TERMINATOR 6 ΑΛΟΥΜΙΝΙΟΥ  
ΜΕ 3 ΣΠΑΣΤΑ PVC ΜΑΧΑΙΡΙΑ**



A/A	ΚΩΔΙΚΟΣ	ΛΙΑΝΙΚΗ ΤΙΜΗ
8	320019613	42 €

**GREEN CLEANER Ø170MM -  
ΜΕ 32 ΓΚΡΟΥΠ ΣΥΡΜΑΤΩΝ**



A/A	ΚΩΔΙΚΟΣ	ΛΙΑΝΙΚΗ ΤΙΜΗ
9	320030499	48 €

**GREEN CLEANER Ø200MM -  
ΜΕ 36 ΓΚΡΟΥΠ ΣΥΡΜΑΤΩΝ**



A/A	ΚΩΔΙΚΟΣ	ΛΙΑΝΙΚΗ ΤΙΜΗ
10	320026253	52 €

**MINI SPULLER Ø100MM  
ΜΕ ΔΙΣΚΟ WIDIA 16 ΔΟΝΤΙΩΝ**



A/A	ΚΩΔΙΚΟΣ	ΛΙΑΝΙΚΗ ΤΙΜΗ
11	320030850	125 €

**SPULLER Ø230MM  
ΜΕ ΔΙΣΚΟ WIDIA 40 ΔΟΝΤΙΩΝ**



A/A	ΚΩΔΙΚΟΣ	ΛΙΑΝΙΚΗ ΤΙΜΗ
12	320035450	140 €

## ΚΕΦΑΛΕΣ ΘΑΜΝΟΚΟΠΤΙΚΩΝ

### ΚΕΦΑΛΕΣ ΘΑΜΝΟΚΟΠΤΙΚΩΝ UNIVERSAL



A/A	ΚΩΔΙΚΟΣ	ΠΕΡΙΓΡΑΦΗ	ΛΙΑΝΙΚΗ ΤΙΜΗ
1	320001246	"ROTO MEC" Ø325mm ΜΕ 3 ΣΠΑΣΤΑ PVC ΜΑΧΑΙΡΙΑ	12,50 €

### ΚΕΦΑΛΕΣ ΘΑΜΝΟΚΟΠΤΙΚΩΝ



2-3



4-5

A/A	ΚΩΔΙΚΟΣ	ΠΕΡΙΓΡΑΦΗ	ΛΙΑΝΙΚΗ ΤΙΜΗ
2	140720670	"FLASH" M10 x 1F (ΓΙΑ BLUE BIRD – STIHL)	10 €
3	140721510	"FLASH" M10 x 1,25M (ΓΙΑ KAWASAKI)	10 €
4	140722780	"FLASH RAPID" ΗΜΙΑΥΤΟΜΑΤΗ M8 x 1,25M (ΓΙΑ EFCO) - Ø127mm	12 €
5	140723430	"FLASH RAPID" ΗΜΙΑΥΤΟΜΑΤΗ M10 x 1F (ΓΙΑ BLUE BIRD) - Ø100mm	12 €

### ΚΕΦΑΛΕΣ ΘΑΜΝΟΚΟΠΤΙΚΩΝ



MADE IN JAPAN

A/A	ΚΩΔΙΚΟΣ	ΠΕΡΙΓΡΑΦΗ	ΛΙΑΝΙΚΗ ΤΙΜΗ
6	140730	"DIATOP" ΗΜΙΑΥΤΟΜΑΤΗ UNIVERSAL	19 €
7	140700	"DIATOP" ΗΜΙΑΥΤΟΜΑΤΗ M10 x 1F (ΓΙΑ BLUE BIRD)	19 €
8	140710	"DIATOP" ΗΜΙΑΥΤΟΜΑΤΗ M12 x 1,5F (NIKKARI – STIHL)	19 €

### ΚΕΦΑΛΕΣ ΘΑΜΝΟΚΟΠΤΙΚΩΝ



A/A	ΚΩΔΙΚΟΣ	ΠΕΡΙΓΡΑΦΗ	ΛΙΑΝΙΚΗ ΤΙΜΗ
9	343004	"TOP" ΗΜΙΑΥΤΟΜΑΤΗ Ø130mm M8 x 1,25M (ΓΙΑ EFCO – TANAKA – KOMATSU)	9 €
10	343006	"TOP" ΗΜΙΑΥΤΟΜΑΤΗ Ø130mm M10 x 1F (ΓΙΑ BLUE BIRD – STIHL)	9 €
11	343008 140804	"TOP" ΗΜΙΑΥΤΟΜΑΤΗ Ø130mm M10 x 1,25F (ΓΙΑ CRAFTOP – AMA – KAWASAKI – MITSUBISHI)	9 €
12	343010	"TOP" ΗΜΙΑΥΤΟΜΑΤΗ Ø130mm M10 x 1,25M (ΓΙΑ SHINDAIWA)	9 €
13	343012	"TOP" ΗΜΙΑΥΤΟΜΑΤΗ Ø130mm M10 x 1,50M (ΓΙΑ ACTIVE)	9 €
14	343014	"TOP" ΗΜΙΑΥΤΟΜΑΤΗ Ø130mm M12 x 1,50F (ΓΙΑ NIKKARI – STIHL)	9 €
15	343016	"TOP" ΗΜΙΑΥΤΟΜΑΤΗ Ø130mm M12 x 1,75F (ΓΙΑ HUSQVARNA)	9 €
16	343018	"TOP" ΗΜΙΑΥΤΟΜΑΤΗ Ø130mm UNIVERSAL	9 €

# ΜΙΣΙΝΕΖΕΣ ΘΑΜΝΟΚΟΠΤΙΚΩΝ ELIPSE TWIST (ΣΤΡΙΦΤΕΣ)



## ELIPSE TWIST



Α/Α	ΚΩΔΙΚΟΣ	ΔΙΑΣΤΑΣΕΙΣ		ΣΥΣΚΕΥΑΣΙΑ	ΛΙΑΝΙΚΗ ΤΙΜΗ/ΤΕΜ.
		ΔΙΑΜΕΤΡΟΣ (mm)	ΜΗΚΟΣ (mt)		
1	343100	Ø 3,3	37	10 BLISTER	6,35 €

**NEW**

ΤΥΠΟΣ &  
ΧΡΩΜΑ



ΣΤΡΙΦΤΗ

ΜΑΥΡΟ



Α/Α	ΚΩΔΙΚΟΣ	ΔΙΑΣΤΑΣΕΙΣ		ΣΥΣΚΕΥΑΣΙΑ	ΛΙΑΝΙΚΗ ΤΙΜΗ/ΤΕΜ.
		ΔΙΑΜΕΤΡΟΣ (mm)	ΜΗΚΟΣ (mt)		
2	343102	Ø 3,9	30	10 BLISTER	6,35 €



Α/Α	ΚΩΔΙΚΟΣ	ΔΙΑΣΤΑΣΕΙΣ		ΣΥΣΚΕΥΑΣΙΑ	ΛΙΑΝΙΚΗ ΤΙΜΗ/ΤΕΜ.
		ΔΙΑΜΕΤΡΟΣ (mm)	ΜΗΚΟΣ (mt)		
3	343104	Ø 4,3	22	10 BLISTER	6,35 €



## ELIPSE TWIST DUOLINE (ΔΙΠΛΗΣ ΕΠΙΣΤΡΩΣΗΣ)



Α/Α	ΚΩΔΙΚΟΣ	ΔΙΑΣΤΑΣΕΙΣ		ΣΥΣΚΕΥΑΣΙΑ	ΛΙΑΝΙΚΗ ΤΙΜΗ/ΤΕΜ.
		ΔΙΑΜΕΤΡΟΣ (mm)	ΜΗΚΟΣ (mt)		
4	343106	Ø 3,9	30	10 BLISTER	6,85 €

ΤΥΠΟΣ &  
ΧΡΩΜΑ



ΣΤΡΙΦΤΗ

ΓΚΡΙ



Α/Α	ΚΩΔΙΚΟΣ	ΔΙΑΣΤΑΣΕΙΣ		ΣΥΣΚΕΥΑΣΙΑ	ΛΙΑΝΙΚΗ ΤΙΜΗ/ΤΕΜ.
		ΔΙΑΜΕΤΡΟΣ (mm)	ΜΗΚΟΣ (mt)		
5	343108	Ø 4,3	22	10 BLISTER	6,85 €



ΤΥΠΟΣ & ΧΡΩΜΑ



ΜΑΥΡΟ

Α/Α	ΚΩΔΙΚΟΣ	ΔΙΑΣΤΑΣΕΙΣ		ΛΙΑΝΙΚΗ ΤΙΜΗ
		ΔΙΑΜΕΤΡΟΣ (mm)	ΜΗΚΟΣ (mt)	
1	161240	Ø 1,3	15	2,00 €
2	161250	Ø 1,6	15	2,25 €
3	161245	Ø 2,0	15	2,60 €
4	161255	Ø 2,4	15	3,10 €



ΤΥΠΟΣ & ΧΡΩΜΑ



ΜΑΥΡΟ

Α/Α	ΚΩΔΙΚΟΣ	ΔΙΑΣΤΑΣΕΙΣ		ΛΙΑΝΙΚΗ ΤΙΜΗ
		ΔΙΑΜΕΤΡΟΣ (mm)	ΜΗΚΟΣ (mt)	
5	161260	Ø 2,4	88	10 €
6	161265	Ø 3,0	56	10 €
7	161270	Ø 3,5	41	10 €
8	161275	Ø 4,0	31	10 €



ΤΥΠΟΣ & ΧΡΩΜΑ



ΜΑΥΡΟ

Α/Α	ΚΩΔΙΚΟΣ	ΔΙΑΣΤΑΣΕΙΣ		ΛΙΑΝΙΚΗ ΤΙΜΗ
		ΔΙΑΜΕΤΡΟΣ (mm)	ΜΗΚΟΣ (mt)	
9	161280	Ø 4,4	24	11,50 €



ΤΥΠΟΣ & ΧΡΩΜΑ



ΚΙΤΡΙΝΟ

Α/Α	ΚΩΔΙΚΟΣ	ΔΙΑΣΤΑΣΕΙΣ		ΛΙΑΝΙΚΗ ΤΙΜΗ
		ΔΙΑΜΕΤΡΟΣ (mm)	ΜΗΚΟΣ (mt)	
10	161290	Ø 3,0	44	10 €
11	161295	Ø 3,5	32	10 €
12	161300	Ø 4,0	25	10 €



ΤΥΠΟΣ & ΧΡΩΜΑ



ΚΙΤΡΙΝΟ

Α/Α	ΚΩΔΙΚΟΣ	ΔΙΑΣΤΑΣΕΙΣ		ΛΙΑΝΙΚΗ ΤΙΜΗ
		ΔΙΑΜΕΤΡΟΣ (mm)	ΜΗΚΟΣ (mt)	
13	161305	Ø 4,4	20	11,50 €



ΤΥΠΟΣ & ΧΡΩΜΑ



ΠΟΡΤΟΚΑΛΙ

Α/Α	ΚΩΔΙΚΟΣ	ΔΙΑΣΤΑΣΕΙΣ		ΛΙΑΝΙΚΗ ΤΙΜΗ
		ΔΙΑΜΕΤΡΟΣ (mm)	ΜΗΚΟΣ (m)	
1	161320	Ø 3,0	61	10 €
2	161325	Ø 3,5	45	10 €
3	161330	Ø 4,0	35	10 €
4	161335	Ø 4,4	35	10 €



ΤΥΠΟΣ & ΧΡΩΜΑ



ΚΑΦΕ ΜΕ ΣΩΜΑΤΙΔΙΑ ΑΛΟΥΜΙΝΙΟΥ

Α/Α	ΚΩΔΙΚΟΣ	ΔΙΑΣΤΑΣΕΙΣ		ΛΙΑΝΙΚΗ ΤΙΜΗ
		ΔΙΑΜΕΤΡΟΣ (mm)	ΜΗΚΟΣ (m)	
5	161435	Ø 3,5	41	11 €
6	161440	Ø 4,0	25	11 €



ΤΥΠΟΣ & ΧΡΩΜΑ



ΓΚΡΙ ΔΙΠΛΗΣ ΕΠΙΣΤΡΩΣΗΣ

Α/Α	ΚΩΔΙΚΟΣ	ΔΙΑΣΤΑΣΕΙΣ		ΛΙΑΝΙΚΗ ΤΙΜΗ
		ΔΙΑΜΕΤΡΟΣ (mm)	ΜΗΚΟΣ (m)	
7	161360	Ø 3,0	55	14 €
8	161370	Ø 3,5	38	14 €
9	161370	Ø 4,0	30	14 €



ΤΥΠΟΣ & ΧΡΩΜΑ



ΚΙΤΡΙΝΟ TUBE

Α/Α	ΚΩΔΙΚΟΣ	ΔΙΑΣΤΑΣΕΙΣ			ΛΙΑΝΙΚΗ ΤΙΜΗ
		ΔΙΑΜΕΤΡΟΣ (mm)	ΜΗΚΟΣ (cm)	ΤΕΜΑΧΙΑ	
10	161400	Ø 3,5	38	30	5 €
11	161410	Ø 4,0	38	24	5 €



Α/Α	ΚΩΔΙΚΟΣ	ΠΕΡΙΓΡΑΦΗ	ΛΙΑΝΙΚΗ ΤΙΜΗ
12	140546910	ΕΞΑΡΤΗΜΑ ΚΟΠΗΣ ΜΙΣΙΝΕΖΑΣ	1,30 €



ΤΥΠΟΣ & ΧΡΩΜΑ

ΜΑΥΡΟ

Α/Α	ΚΩΔΙΚΟΣ	ΔΙΑΣΤΑΣΕΙΣ		ΛΙΑΝΙΚΗ ΤΙΜΗ
		ΔΙΑΜΕΤΡΟΣ (mm)	ΜΗΚΟΣ (mt)	
1	140541170	Ø 2,0	126	10 €
2	140541200	Ø 2,4	88	10 €
3	140541210	Ø 3,0	56	10 €
4	140543760	Ø 3,5	41	10 €
5	140543030	Ø 4,0	31	10 €



ΤΥΠΟΣ & ΧΡΩΜΑ

ΚΙΤΡΙΝΟ

Α/Α	ΚΩΔΙΚΟΣ	ΔΙΑΣΤΑΣΕΙΣ		ΛΙΑΝΙΚΗ ΤΙΜΗ
		ΔΙΑΜΕΤΡΟΣ (mm)	ΜΗΚΟΣ (mt)	
6	140542280	Ø 3,0	44	10 €
7	140543770	Ø 3,5	32	10 €
8	140543780	Ø 4,0	25	10 €



ΤΥΠΟΣ & ΧΡΩΜΑ

ΠΟΡΤΟΚΑΛΙ

Α/Α	ΚΩΔΙΚΟΣ	ΔΙΑΣΤΑΣΕΙΣ		ΛΙΑΝΙΚΗ ΤΙΜΗ
		ΔΙΑΜΕΤΡΟΣ (mm)	ΜΗΚΟΣ (mt)	
9	140542080	Ø 3,0	62	10 €
10	140543790	Ø 3,5	45	10 €
11	140543800	Ø 4,0	35	10 €



ΤΥΠΟΣ & ΧΡΩΜΑ

NYLSAW  
ΟΔΟΝΤΩΤΗ

ΜΑΥΡΟ

Α/Α	ΚΩΔΙΚΟΣ	ΔΙΑΣΤΑΣΕΙΣ		ΛΙΑΝΙΚΗ ΤΙΜΗ
		ΔΙΑΜΕΤΡΟΣ (mm)	ΜΗΚΟΣ (mt)	
12	140544740	Ø 3,0	37	15,50 €
13	140544750	Ø 3,5	27	15,50 €
14	140544760	Ø 4,0	21	15,50 €
15	140544770	Ø 4,4	16	15,50 €



ΤΥΠΟΣ & ΧΡΩΜΑ

ΓΚΡΙ

Α/Α	ΚΩΔΙΚΟΣ	ΔΙΑΣΤΑΣΕΙΣ		ΛΙΑΝΙΚΗ ΤΙΜΗ
		ΔΙΑΜΕΤΡΟΣ (mm)	ΜΗΚΟΣ (mt)	
16	140546740	Ø 3,5	41	13 €

• ΔΙΠΛΗΣ ΕΠΙΣΤΡΩΣΗΣ ΤΙΤΑΝΙΟΥΜ



ΤΥΠΟΣ & ΧΡΩΜΑ

ΓΚΡΙ

Α/Α	ΚΩΔΙΚΟΣ	ΔΙΑΣΤΑΣΕΙΣ		ΛΙΑΝΙΚΗ ΤΙΜΗ
		ΔΙΑΜΕΤΡΟΣ (mm)	ΜΗΚΟΣ (mt)	
17	140546930	Ø 3,5	32	14,50 €

• ΔΙΠΛΗΣ ΕΠΙΣΤΡΩΣΗΣ ΤΙΤΑΝΙΟΥΜ



# ΜΙΣΙΝΕΖΕΣ ΘΑΜΝΟΚΟΠΤΙΚΩΝ ΣΕ ΡΟΛΛΑ 2 ΚΓ



ΤΥΠΟΣ & ΧΡΩΜΑ



ΜΑΥΡΟ

Α/Α	ΚΩΔΙΚΟΣ	ΔΙΑΣΤΑΣΕΙΣ		ΛΙΑΝΙΚΗ ΤΙΜΗ /ΚΓ
		ΔΙΑΜΕΤΡΟΣ (mm)	ΜΗΚΟΣ (mt)	
1	161505	Ø 3,0	251	18 €
2	161510	Ø 3,5	182	18 €
3	161520	Ø 4,0	140	18 €

## ΜΙΣΙΝΕΖΕΣ AGP (ΙΤΑΛΙΑΣ)



ΤΥΠΟΣ & ΧΡΩΜΑ



ΚΙΤΡΙΝΟ

Α/Α	ΚΩΔΙΚΟΣ	ΔΙΑΣΤΑΣΕΙΣ		ΛΙΑΝΙΚΗ ΤΙΜΗ /ΚΓ
		ΔΙΑΜΕΤΡΟΣ (mm)	ΜΗΚΟΣ (mt)	
4	161530	Ø 3,0	226	18 €
5	161535	Ø 3,5	166	18 €
6	161540	Ø 4,0	127	18 €
7	161545	Ø 4,4	80	18 €



ΤΥΠΟΣ & ΧΡΩΜΑ



ΠΟΡΤΟΚΑΛΙ

Α/Α	ΚΩΔΙΚΟΣ	ΔΙΑΣΤΑΣΕΙΣ		ΛΙΑΝΙΚΗ ΤΙΜΗ /ΚΓ
		ΔΙΑΜΕΤΡΟΣ (mm)	ΜΗΚΟΣ (mt)	
8	161560	Ø 3,0	275	18 €
9	161565	Ø 3,5	235	18 €
10	161570	Ø 4,0	180	18 €
11	161575	Ø 4,4	160	18 €



ΤΥΠΟΣ & ΧΡΩΜΑ



ΜΑΥΡΟ

## ΜΙΣΙΝΕΖΕΣ SPEED FRANCE (ΓΑΛΛΙΑΣ)

Α/Α	ΚΩΔΙΚΟΣ	ΔΙΑΣΤΑΣΕΙΣ		ΛΙΑΝΙΚΗ ΤΙΜΗ /ΚΓ
		ΔΙΑΜΕΤΡΟΣ (mm)	ΜΗΚΟΣ (mt)	
12	140540880	Ø 2,4	392	18 €
13	140540890	Ø 3,0	251	18 €
14	140543730	Ø 3,5	184	18 €
15	140542910	Ø 4,0	141	18 €



ΤΥΠΟΣ & ΧΡΩΜΑ



ΚΙΤΡΙΝΟ

Α/Α	ΚΩΔΙΚΟΣ	ΔΙΑΣΤΑΣΕΙΣ		ΛΙΑΝΙΚΗ ΤΙΜΗ /ΚΓ
		ΔΙΑΜΕΤΡΟΣ (mm)	ΜΗΚΟΣ (mt)	
16	140542310	Ø 3,0	214	18 €
17	140543740	Ø 3,5	161	18 €
18	140543710	Ø 4,0	122	18 €



ΤΥΠΟΣ & ΧΡΩΜΑ



ΠΟΡΤΟΚΑΛΙ

Α/Α	ΚΩΔΙΚΟΣ	ΔΙΑΣΤΑΣΕΙΣ		ΛΙΑΝΙΚΗ ΤΙΜΗ /ΚΓ
		ΔΙΑΜΕΤΡΟΣ (mm)	ΜΗΚΟΣ (mt)	
19	140542340	Ø 3,0	275	18 €
20	140543750	Ø 3,5	206	18 €
21	140543720	Ø 4,0	149	18 €

## ΔΙΣΚΟΙ ΘΑΜΝΟΚΟΠΤΙΚΩΝ



**PVC**  
255 x 3,0mm  
(ITALY) Ø25,4mm



A/A	ΚΩΔΙΚΟΣ	ΑΡ. ΔΟΝΤΙΩΝ	ΛΙΑΝΙΚΗ ΤΙΜΗ
1	140600120	2	1,90 €

**PVC**  
255 x 3,0mm  
(ITALY) Ø25,4mm



A/A	ΚΩΔΙΚΟΣ	ΑΡ. ΔΟΝΤΙΩΝ	ΛΙΑΝΙΚΗ ΤΙΜΗ
2	140600130	3	2,50 €

**PVC**  
255 x 3,0mm  
(ITALY) Ø25,4mm



A/A	ΚΩΔΙΚΟΣ	ΑΡ. ΔΟΝΤΙΩΝ	ΛΙΑΝΙΚΗ ΤΙΜΗ
3	140600140	4	2,70 €

**METAL SKS-5**  
255 x 1,6mm  
(JAPAN) Ø25,4mm



A/A	ΚΩΔΙΚΟΣ	ΑΡ. ΔΟΝΤΙΩΝ	ΛΙΑΝΙΚΗ ΤΙΜΗ
4	140600300	2	6,35 €

**METAL SKS-5**  
305 x 1,6mm  
(JAPAN) Ø25,4mm



A/A	ΚΩΔΙΚΟΣ	ΑΡ. ΔΟΝΤΙΩΝ	ΛΙΑΝΙΚΗ ΤΙΜΗ
5	140600620 140600660	2	6,75 €

**METAL**  
305 x 1,6mm  
(CRAFTOP) Ø25,4mm



A/A	ΚΩΔΙΚΟΣ	ΑΡ. ΔΟΝΤΙΩΝ	ΛΙΑΝΙΚΗ ΤΙΜΗ
6	140900	2	4,20 €

**METAL**  
300 x 3,0mm  
(ITALY) Ø25,4mm



A/A	ΚΩΔΙΚΟΣ	ΑΡ. ΔΟΝΤΙΩΝ	ΛΙΑΝΙΚΗ ΤΙΜΗ
7	320002706	2	6,75 €

**METAL**  
305 x 3,0mm  
(AUSTRIA) Ø25,4mm



A/A	ΚΩΔΙΚΟΣ	ΑΡ. ΔΟΝΤΙΩΝ	ΛΙΑΝΙΚΗ ΤΙΜΗ
8	140600630	2	14,50 €

**METAL**  
350 x 3,0mm  
(ITALY) Ø25,4mm



A/A	ΚΩΔΙΚΟΣ	ΑΡ. ΔΟΝΤΙΩΝ	ΛΙΑΝΙΚΗ ΤΙΜΗ
9	17832408	2	8,75 €

**METAL ΠΡΙΟΝΩΤΟΣ**  
255 x 1,4mm  
(ITALY) Ø25,4mm



A/A	ΚΩΔΙΚΟΣ	ΑΡ. ΔΟΝΤΙΩΝ	ΛΙΑΝΙΚΗ ΤΙΜΗ
10	17890434	2	6,85 €

**METAL ΜΕ ΠΤΕΡΥΓΙΑ**  
300 x 3,0mm  
(ITALY) Ø25,4mm



A/A	ΚΩΔΙΚΟΣ	ΑΡ. ΔΟΝΤΙΩΝ	ΛΙΑΝΙΚΗ ΤΙΜΗ
11	320007626	2	7,10 €

## ΔΙΣΚΟΙ ΘΑΜΝΟΚΟΠΤΙΚΩΝ

**METAL**  
250 x 1,8mm  
(GERMANY) Ø25,4mm



A/A	ΚΩΔΙΚΟΣ	ΑΡ. ΔΟΝΤΙΩΝ	ΛΙΑΝΙΚΗ ΤΙΜΗ
1	140600250	3	6,75 €

**METAL**  
255 x 1,6mm  
(CRAFTOP) Ø25,4mm



A/A	ΚΩΔΙΚΟΣ	ΑΡ. ΔΟΝΤΙΩΝ	ΛΙΑΝΙΚΗ ΤΙΜΗ
2	140910	3	5,25 €

**METAL MINI**  
255 x 3,0mm  
(GERMANY) Ø25,4mm



A/A	ΚΩΔΙΚΟΣ	ΑΡ. ΔΟΝΤΙΩΝ	ΛΙΑΝΙΚΗ ΤΙΜΗ
3	320000316	3	10,50 €

**METAL MAXI**  
305 x 2,5mm  
(ITALY) Ø25,4mm



A/A	ΚΩΔΙΚΟΣ	ΑΡ. ΔΟΝΤΙΩΝ	ΛΙΑΝΙΚΗ ΤΙΜΗ
4	140912	3	11,00 €

**METAL MAXI**  
305 x 3,0mm  
(ITALY) Ø25,4mm



A/A	ΚΩΔΙΚΟΣ	ΑΡ. ΔΟΝΤΙΩΝ	ΛΙΑΝΙΚΗ ΤΙΜΗ
5	320000314	3	11,50 €

**METAL ΜΕ ΠΤΕΡΥΓΙΑ**  
300 x 3,0mm  
(ITALY) Ø25,4mm



A/A	ΚΩΔΙΚΟΣ	ΑΡ. ΔΟΝΤΙΩΝ	ΛΙΑΝΙΚΗ ΤΙΜΗ
6	320007627	3	14,60 €

**METAL SKS-5**  
255 x 1,4mm  
(JAPAN) Ø25,4mm



A/A	ΚΩΔΙΚΟΣ	ΑΡ. ΔΟΝΤΙΩΝ	ΛΙΑΝΙΚΗ ΤΙΜΗ
7	140600050	4	7,50 €

**METAL SKS-5**  
255 x 1,4mm  
(JAPAN) Ø25,4mm



A/A	ΚΩΔΙΚΟΣ	ΑΡ. ΔΟΝΤΙΩΝ	ΛΙΑΝΙΚΗ ΤΙΜΗ
8	140600040	8	7,95 €

**METAL**  
255 x 1,6mm  
(CRAFTOP) Ø25,4mm



A/A	ΚΩΔΙΚΟΣ	ΑΡ. ΔΟΝΤΙΩΝ	ΛΙΑΝΙΚΗ ΤΙΜΗ
9	140920	40	7,10 €

**METAL SKS-5**  
255 x 1,4mm  
(JAPAN) Ø25,4mm



A/A	ΚΩΔΙΚΟΣ	ΑΡ. ΔΟΝΤΙΩΝ	ΛΙΑΝΙΚΗ ΤΙΜΗ
10	140600060	80	10,25 €

**TUNGSTEN ΒΟΛΦΡΑΜΙΟ**  
255 x 2mm  
(JAPAN) Ø25,4mm

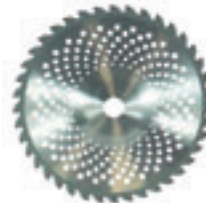

A/A	ΚΩΔΙΚΟΣ	ΑΡ. ΔΟΝΤΙΩΝ	ΛΙΑΝΙΚΗ ΤΙΜΗ
11	17890690	40	12,50 €

## ΔΙΣΚΟΙ ΘΑΜΝΟΚΟΠΤΙΚΩΝ



**WIDIA**  
255 x 2mm  
(JAPAN) Ø25,4mm



A/A	ΚΩΔΙΚΟΣ	ΑΡ. ΔΟΝΤΙΩΝ	ΛΙΑΝΙΚΗ ΤΙΜΗ
1	320010006	36	20,85 €

**WIDIA PROF**  
255 x 2mm  
(JAPAN) Ø25,4mm



A/A	ΚΩΔΙΚΟΣ	ΑΡ. ΔΟΝΤΙΩΝ	ΛΙΑΝΙΚΗ ΤΙΜΗ
2	140600640	36	24,00 €

**WIDIA ΓΙΑ ΚΕΦΑΛΗ**  
MINI-SPULLER Ø100mm  
(JAPAN) Ø25,4mm



A/A	ΚΩΔΙΚΟΣ	ΑΡ. ΔΟΝΤΙΩΝ	ΛΙΑΝΙΚΗ ΤΙΜΗ
3	320030814	16	18,90 €

**WIDIA ΓΙΑ ΚΕΦΑΛΗ**  
SPULLER Ø230mm  
(JAPAN) Ø25,4mm



A/A	ΚΩΔΙΚΟΣ	ΑΡ. ΔΟΝΤΙΩΝ	ΛΙΑΝΙΚΗ ΤΙΜΗ
4	320017767	36	21 €

**METAL LARGE**  
305 x 2mm  
(CRAFTOP) Ø20mm



A/A	ΚΩΔΙΚΟΣ	ΑΡ. ΔΟΝΤΙΩΝ	ΛΙΑΝΙΚΗ ΤΙΜΗ
5	140902	2	3,50 €

**METAL**  
300 x 3mm  
(ITALY) Ø20mm



A/A	ΚΩΔΙΚΟΣ	ΑΡ. ΔΟΝΤΙΩΝ	ΛΙΑΝΙΚΗ ΤΙΜΗ
6	320017817	2	6,75 €

**METAL ΜΕ ΠΤΕΡΥΓΙΑ**  
300 x 4mm  
(ITALY) Ø20mm



A/A	ΚΩΔΙΚΟΣ	ΑΡ. ΔΟΝΤΙΩΝ	ΛΙΑΝΙΚΗ ΤΙΜΗ
7	320017765	2	7,10 €

**METAL MAXI**  
305 x 3mm  
(ITALY) Ø20mm



A/A	ΚΩΔΙΚΟΣ	ΑΡ. ΔΟΝΤΙΩΝ	ΛΙΑΝΙΚΗ ΤΙΜΗ
8	320003024	3	11,50 €

**ΡΟΔΕΛΑ METAL**  
ΜΕΤΑΤΡΟΠΗΣ ΔΙΣΚΩΝ  
ΑΠΟ Ø25,4mm-> Ø20mm



A/A	ΚΩΔΙΚΟΣ	ΛΙΑΝΙΚΗ ΤΙΜΗ
9	320008860	1,15 €

**ΟΡΕΙΧΑΛΚΙΝΟΣ ΣΥΝΔΕΣΜΟΣ**  
ΜΕΤΑΤΡΟΠΗΣ  
ΑΠΟ Ø25,4mm-> Ø20mm



A/A	ΚΩΔΙΚΟΣ	ΛΙΑΝΙΚΗ ΤΙΜΗ
10	320003331	2,95 €



## ΜΟΝΗΣ ΣΤΗΡΙΞΗΣ “REGULAR”



A/A	ΚΩΔΙΚΟΣ	ΛΙΑΝΙΚΗ ΤΙΜΗ
1	320001409 180751580	5,25 €

ΜΟΝΗΣ ΣΤΗΡΙΞΗΣ  
“REGULAR SUPPORT”

A/A	ΚΩΔΙΚΟΣ	ΛΙΑΝΙΚΗ ΤΙΜΗ
2	351003 180751620	5,85 €

## ΔΙΠΛΗΣ ΣΤΗΡΙΞΗΣ “A1”



A/A	ΚΩΔΙΚΟΣ	ΛΙΑΝΙΚΗ ΤΙΜΗ
3	351008	10,20 €

## ΔΙΠΛΗΣ ΣΤΗΡΙΞΗΣ “A2”



A/A	ΚΩΔΙΚΟΣ	ΛΙΑΝΙΚΗ ΤΙΜΗ
4	351007	11,05 €

## ΠΕΡΙΜΕΤΡΙΚΗΣ ΣΤΗΡΙΞΗΣ “A3”



A/A	ΚΩΔΙΚΟΣ	ΛΙΑΝΙΚΗ ΤΙΜΗ
5	17807086	13,50 €

## ΠΕΡΙΜΕΤΡΙΚΗΣ ΣΤΗΡΙΞΗΣ “A4”



A/A	ΚΩΔΙΚΟΣ	ΛΙΑΝΙΚΗ ΤΙΜΗ
6	351004	11,50 €

ΠΕΡΙΜΕΤΡΙΚΗΣ ΣΤΗΡΙΞΗΣ ΜΕ  
ΣΥΣΤΗΜΑ ΑΠΕΜΠΛΟΚΗΣ “COMFORT”

A/A	ΚΩΔΙΚΟΣ	ΛΙΑΝΙΚΗ ΤΙΜΗ
7	351005	15,10 €

ΠΕΡΙΜΕΤΡΙΚΗΣ ΣΤΗΡΙΞΗΣ ΤΥΠΟΥ  
ΓΙΛΕΚΟΥ “HEAVY DUTY”

A/A	ΚΩΔΙΚΟΣ	ΛΙΑΝΙΚΗ ΤΙΜΗ
8	351009	20,00 €

# ΕΙΔΗ ΠΡΟΣΤΑΣΙΑΣ - ΓΥΑΛΙΑ ΑΣΦΑΛΕΙΑΣ



## “STANDARD”



Α/Α	ΚΩΔΙΚΟΣ	ΠΕΡΙΓΡΑΦΗ	ΛΙΑΝΙΚΗ ΤΙΜΗ
1	14007076 320000347	“ΜΕ ΛΑΣΤΙΧΟ ΚΑΙ ΘΥΡΙΔΕΣ ΕΞΑΕΡΙΣΜΟΥ STD - ΠΡΟΤΥΠΟ CE EN166	3,25 €

## TRENDY (ΔΙΑΦΑΝΟ)



Α/Α	ΚΩΔΙΚΟΣ	ΠΕΡΙΓΡΑΦΗ	ΛΙΑΝΙΚΗ ΤΙΜΗ
2	351030	TRENDY (ΔΙΑΦΑΝΟ) CRAFTOP	3,50 €

## TRENDY (ΜΑΥΡΟ)



Α/Α	ΚΩΔΙΚΟΣ	ΠΕΡΙΓΡΑΦΗ	ΛΙΑΝΙΚΗ ΤΙΜΗ
3	351031	TRENDY (ΜΑΥΡΟ) CRAFTOP	3,50 €

## TRENDY (ΚΙΤΡΙΝΟ)



Α/Α	ΚΩΔΙΚΟΣ	ΠΕΡΙΓΡΑΦΗ	ΛΙΑΝΙΚΗ ΤΙΜΗ
4	351032	TRENDY (ΚΙΤΡΙΝΟ) CRAFTOP	3,50 €

## FASHION (ΔΙΑΦΑΝΟ)



Α/Α	ΚΩΔΙΚΟΣ	ΠΕΡΙΓΡΑΦΗ	ΛΙΑΝΙΚΗ ΤΙΜΗ
5	320012095	FASHION (ΔΙΑΦΑΝΟ) STD ΠΡΟΤΥΠΟ CE EN166F	3,50 €

## RAPTOP (ΔΙΑΦΑΝΟ)



Α/Α	ΚΩΔΙΚΟΣ	ΠΕΡΙΓΡΑΦΗ	ΛΙΑΝΙΚΗ ΤΙΜΗ
6	320039194	RAPTOP (ΔΙΑΦΑΝΟ)	12,30 €

## RAPTOP (ΜΑΥΡΟ)



Α/Α	ΚΩΔΙΚΟΣ	ΠΕΡΙΓΡΑΦΗ	ΛΙΑΝΙΚΗ ΤΙΜΗ
7	320039193	RAPTOP (ΜΑΥΡΟ)	12,30 €

## RAPTOP (ΚΙΤΡΙΝΟ)



Α/Α	ΚΩΔΙΚΟΣ	ΠΕΡΙΓΡΑΦΗ	ΛΙΑΝΙΚΗ ΤΙΜΗ
8	320039196	RAPTOP (ΚΙΤΡΙΝΟ)	12,30 €

## ΕΙΔΗ ΠΡΟΣΤΑΣΙΑΣ - ΓΥΑΛΙΑ ΑΣΦΑΛΕΙΑΣ

ΠΡΟΣΤΑΣΙΑ ΑΠΟ UV ΑΚΤΙΝΟΒΟΛΙΑ (ΥΠΕΡΙΩΔΗ) 100%  
ΠΡΟΣΤΑΣΙΑ ΑΠΟ IR ΑΚΤΙΝΟΒΟΛΙΑ (ΥΠΕΡΥΘΡΗ 100%)  
ΠΡΟΤΥΠΟ APP 89/686/CEE



### ALLIGATOR (ΜΑΥΡΟ)



Α/Α	ΚΩΔΙΚΟΣ	ΠΕΡΙΓΡΑΦΗ	ΛΙΑΝΙΚΗ ΤΙΜΗ
1	320039189	ALLIGATOR (ΜΑΥΡΟ)	12,30 €

### TERMINATOR X-TRA (ΔΙΑΦΑΝΟ)



Α/Α	ΚΩΔΙΚΟΣ	ΠΕΡΙΓΡΑΦΗ	ΛΙΑΝΙΚΗ ΤΙΜΗ
2	320039186	ΜΕ ΔΙΠΛΟΥΣ ΦΑΚΟΥΣ ΓΙΑ ΜΕΓΑΛΥΤΕΡΗ ΑΣΦΑΛΕΙΑ	17,10 €

### TERMINATOR X-TRA(ΜΑΥΡΟ)



Α/Α	ΚΩΔΙΚΟΣ	ΠΕΡΙΓΡΑΦΗ	ΛΙΑΝΙΚΗ ΤΙΜΗ
3	320039188	ΜΕ ΔΙΠΛΟΥΣ ΦΑΚΟΥΣ ΓΙΑ ΜΕΓΑΛΥΤΕΡΗ ΑΣΦΑΛΕΙΑ	17,10 €

### GONDOR NV (ΔΙΑΦΑΝΟ)



Α/Α	ΚΩΔΙΚΟΣ	ΠΕΡΙΓΡΑΦΗ	ΛΙΑΝΙΚΗ ΤΙΜΗ
4	320039187	ΜΕ ΕΛΑΣΤΙΚΟ - ΕΥΡΥ ΟΠΤΙΚΟ ΠΕΔΙΟ-ΜΕΓΙΣΤΗ ΑΣΦΑΛΕΙΑ ΑΠΟ ΜΙΚΡΟΣΩΜΑΤΙΔΙΑ ΥΓΡΑ-ΣΤΕΡΕΑ	21,50 €

### ΚΟΡΔΟΝΙ ΓΥΑΛΙΩΝ



Α/Α	ΚΩΔΙΚΟΣ	ΠΕΡΙΓΡΑΦΗ	ΛΙΑΝΙΚΗ ΤΙΜΗ
5	320039390	ΚΟΡΔΟΝΙ ΓΥΑΛΙΩΝ INFIELD ΓΕΡΜΑΝΙΑΣ	1,60 €

### STAND PVC



(• ΤΑ ΓΥΑΛΙΑ ΔΕΝ ΠΕΡΙΛΑΜΒΑΝΟΝΤΑΙ)

Α/Α	ΚΩΔΙΚΟΣ	ΠΕΡΙΓΡΑΦΗ	ΛΙΑΝΙΚΗ ΤΙΜΗ
6	320039395	STAND PVC ΓΥΑΛΙΩΝ 5 ΘΕΣΕΩΝ INFIELD ΓΕΡΜΑΝΙΑΣ ΜxΠxΥ (15x17x40cm)	46 €

## ΕΙΔΗ ΠΡΟΣΤΑΣΙΑΣ - ΜΑΣΚΕΣ ΑΣΦΑΛΕΙΑΣ



### ΜΑΣΚΑ FLEXGLASS LIGHT



Α/Α	ΚΩΔΙΚΟΣ	ΠΕΡΙΓΡΑΦΗ	ΛΙΑΝΙΚΗ ΤΙΜΗ/ΤΜΧ
1	320004977	ΜΑΣΚΑ FLEXGLASS LIGHT CE EN166B (ΣΥΣΚΕΥΑΣΙΑ 40 ΤΕΜΑΧΙΩΝ)	4,60 €

### ΜΑΣΚΑ EXTRA LIGHT ΜΕ ΣΙΤΑ



Α/Α	ΚΩΔΙΚΟΣ	ΠΕΡΙΓΡΑΦΗ	ΛΙΑΝΙΚΗ ΤΙΜΗ/ΤΜΧ
2	320005662	ΜΑΣΚΑ EXTRA LIGHT ΜΕ ΣΙΤΑ CE EN17315 (ΣΥΣΚΕΥΑΣΙΑ 100 ΤΕΜΑΧΙΩΝ)	4 €

### ΜΑΣΚΑ FLEXGLASS BLUE BIRD ΙΤΑΛΙΑΣ



Α/Α	ΚΩΔΙΚΟΣ	ΠΕΡΙΓΡΑΦΗ	ΛΙΑΝΙΚΗ ΤΙΜΗ/ΤΜΧ
3	140751180	ΜΑΣΚΑ FLEXGLASS BLUE BIRD ΙΤΑΛΙΑΣ CE (ΣΥΣΚΕΥΑΣΙΑ 25 ΤΕΜΑΧΙΩΝ)	5,25 €

### ΜΑΣΚΑ ΜΕ ΣΙΤΑ BLUE BIRD ΙΤΑΛΙΑΣ



Α/Α	ΚΩΔΙΚΟΣ	ΠΕΡΙΓΡΑΦΗ	ΛΙΑΝΙΚΗ ΤΙΜΗ/ΤΜΧ
4	140751860	ΜΑΣΚΑ ΜΕ ΣΙΤΑ BLUE BIRD ΙΤΑΛΙΑΣ CE (ΣΥΣΚΕΥΑΣΙΑ 25 ΤΕΜΑΧΙΩΝ)	6,55 €

### ΜΑΣΚΑ SUPER PRO ΜΕ ΣΙΤΑ



Α/Α	ΚΩΔΙΚΟΣ	ΠΕΡΙΓΡΑΦΗ	ΛΙΑΝΙΚΗ ΤΙΜΗ/ΤΜΧ
5	320000380	ΜΑΣΚΑ SUPER PRO ΜΕ ΣΙΤΑ ΡΥΘΜΙΖΟΜΕΝΗ CE EN17315 (ΣΥΣΚΕΥΑΣΙΑ 10/60 ΤΕΜΑΧΙΩΝ)	8,50 €

### ΜΑΣΚΑ SUPER PRO ΜΕ FLEXGLASS



Α/Α	ΚΩΔΙΚΟΣ	ΠΕΡΙΓΡΑΦΗ	ΛΙΑΝΙΚΗ ΤΙΜΗ/ΤΜΧ
6	320000379	ΜΑΣΚΑ SUPER PRO ΜΕ FLEXGLASS ΡΥΘΜΙΖΟΜΕΝΗ CE EN17315 (ΣΥΣΚΕΥΑΣΙΑ 10/60 ΤΕΜΑΧΙΩΝ)	8,50 €





## ΕΙΔΗ ΠΡΟΣΤΑΣΙΑΣ - ΜΑΣΚΕΣ ΑΣΦΑΛΕΙΑΣ

### ΜΑΣΚΑ CONRAD ΜΕ ΣΙΤΑ - ΩΤΟΑΣΠΙΔΕΣ



Α/Α	ΚΩΔΙΚΟΣ	ΠΕΡΙΓΡΑΦΗ	ΛΙΑΝΙΚΗ ΤΙΜΗ
1	320000378	ΜΑΣΚΑ CONRAD ΜΕ ΣΙΤΑ-ΩΤΟΑΣΠΙΔΕΣ ΡΥΘΜΙΖΟΜΕΝΗ CE EN352-1 CE EN17315	19,50 €

### ΜΑΣΚΑ CORALLO ΜΕ ΣΙΤΑ - ΚΡΑΝΟΣ - ΩΤΟΑΣΠΙΔΕΣ



Α/Α	ΚΩΔΙΚΟΣ	ΠΕΡΙΓΡΑΦΗ	ΛΙΑΝΙΚΗ ΤΙΜΗ
2	320000376	ΜΑΣΚΑ CORALLO ΜΕ ΣΙΤΑ-ΚΡΑΝΟΣ-ΩΤΟΑΣΠΙΔΕΣ ΡΥΘΜΙΖΟΜΕΝΗ CE EN352-3 CE EN397	28 €

### ΑΝΤΑΛΛΑΚΤΙΚΗ ΣΙΤΑ



Α/Α	ΚΩΔΙΚΟΣ	ΠΕΡΙΓΡΑΦΗ	ΛΙΑΝΙΚΗ ΤΙΜΗ
3	320003534	ΑΝΤΑΛΛΑΚΤΙΚΗ ΣΙΤΑ ΓΙΑ SUPERPRO-CONRAD - CORALLO	4,60 €

### ΑΝΤΑΛΛΑΚΤΙΚΟ FLEXGLASS



Α/Α	ΚΩΔΙΚΟΣ	ΠΕΡΙΓΡΑΦΗ	ΛΙΑΝΙΚΗ ΤΙΜΗ
4	320003535	ΑΝΤΑΛΛΑΚΤΙΚΟ FLEXGLASS ΓΙΑ SUPERPRO-CONRAD - CORALLO	4,60 €

### ΚΡΑΝΟΣ ΠΡΟΣΤΑΣΙΑΣ



Α/Α	ΚΩΔΙΚΟΣ	ΠΕΡΙΓΡΑΦΗ	ΛΙΑΝΙΚΗ ΤΙΜΗ
5	320012090	ΚΡΑΝΟΣ ΠΡΟΣΤΑΣΙΑΣ CE EN397	7,75 €

### ΩΤΟΑΣΠΙΔΕΣ STANDARD



Α/Α	ΚΩΔΙΚΟΣ	ΠΕΡΙΓΡΑΦΗ	ΛΙΑΝΙΚΗ ΤΙΜΗ
6	320001985	ΩΤΟΑΣΠΙΔΕΣ STANDARD ΓΕΝΙΚΗΣ ΧΡΗΣΗΣ CE EN352-1	4,70 €

### ΩΤΟΑΣΠΙΔΕΣ SUPER



Α/Α	ΚΩΔΙΚΟΣ	ΠΕΡΙΓΡΑΦΗ	ΛΙΑΝΙΚΗ ΤΙΜΗ
7	320001986	ΩΤΟΑΣΠΙΔΕΣ SUPER ΓΕΝΙΚΗΣ ΧΡΗΣΗΣ CE EN352-1	8,25 €

## ΠΡΟΦΥΛΑΚΤΗΡΕΣ ΘΑΜΝΟΚΟΠΤΙΚΩΝ



2



3



4



5

Α/Α	ΚΩΔΙΚΟΣ	ΠΕΡΙΓΡΑΦΗ	ΛΙΑΝΙΚΗ ΤΙΜΗ
2	3171817	ΑΝΤΑΛΛΑΚΤΙΚΗ ΜΕΤΩΠΗ ΠΡΟΦΥΛΑΚΤΗΡΑ	6,50 €
3	3171816	ΑΝΤΑΛΛΑΚΤΙΚΟ ΜΑΧΑΙΡΙ ΚΟΠΗΣ	3 €

Α/Α	ΚΩΔΙΚΟΣ	ΠΕΡΙΓΡΑΦΗ	ΛΙΑΝΙΚΗ ΤΙΜΗ
4	3172368	ΣΕΤ ΣΥΝΔΕΣΜΩΝ ΜΕΤΑΤΡΟΠΗΣ PVC (D 24/25 mm – D 25,4 / 26 mm)	3,50 €
5	3172367 351520-077	ΜΕΤΑΛΛΙΚΗ ΒΑΣΗ ΠΡΟΦΥΛΑΚΤΗΡΑ D 28 mm	3,95 €



Α/Α	ΚΩΔΙΚΟΣ	ΠΕΡΙΓΡΑΦΗ	ΛΙΑΝΙΚΗ ΤΙΜΗ
6	351520L	ΠΡΟΦΥΛΑΚΤΗΡΑΣ PVC CRAFTOP "A1" L 38 cm ΜΕ ΜΑΧΑΙΡΙ ΚΟΠΗΣ ΜΕΣΙΝΕΖΑΣ ΓΙΑ ΚΑΛΑΜΙΑ D 28 mm (ΓΙΑ NTB 330B-NTB 520B)	9,50 €



8



9



Α/Α	ΚΩΔΙΚΟΣ	ΠΕΡΙΓΡΑΦΗ	ΛΙΑΝΙΚΗ ΤΙΜΗ
7	3171817	ΑΝΤΑΛΛΑΚΤΙΚΗ ΜΕΤΩΠΗ ΠΡΟΦΥΛΑΚΤΗΡΑ	6,50 €

Α/Α	ΚΩΔΙΚΟΣ	ΠΕΡΙΓΡΑΦΗ	ΛΙΑΝΙΚΗ ΤΙΜΗ
8	3171816 351520-080	ΑΝΤΑΛΛΑΚΤΙΚΟ ΜΑΧΑΙΡΙ ΚΟΠΗΣ	3 €
9	351520-077	ΜΕΤΑΛΛΙΚΗ ΒΑΣΗ ΠΡΟΦΥΛΑΚΤΗΡΑ D 28 mm	3,95 €



## ΠΡΟΦΥΛΑΚΤΗΡΕΣ ΘΑΜΝΟΚΟΠΤΙΚΩΝ



**CRAFTOP**

Α/Α	ΚΩΔΙΚΟΣ	ΠΕΡΙΓΡΑΦΗ	ΛΙΑΝΙΚΗ ΤΙΜΗ
1	351520D-C09	ΠΡΟΦΥΛΑΚΤΗΡΑΣ PVC CRAFTOP "A2" L 38 cm ΜΕ ΜΑΧΑΙΡΙ ΚΟΠΗΣ ΜΕΣΙΝΕΖΑΣ ΓΙΑ ΚΑΛΑΜΙΑ D 28 mm (ΓΙΑ NTD 520 SUPER)	12 €



**CRAFTOP**

Α/Α	ΚΩΔΙΚΟΣ	ΠΕΡΙΓΡΑΦΗ	ΛΙΑΝΙΚΗ ΤΙΜΗ
2	3171817	ΑΝΤΑΛΛΑΚΤΙΚΗ ΜΕΤΩΠΗ ΠΡΟΦΥΛΑΚΤΗΡΑ	6,50 €

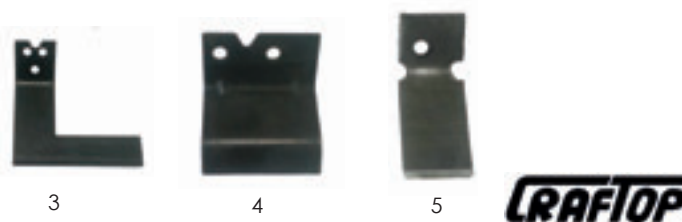

Α/Α	ΚΩΔΙΚΟΣ	ΠΕΡΙΓΡΑΦΗ	ΛΙΑΝΙΚΗ ΤΙΜΗ
3	351520D-C10	ΑΝΤΑΛΛΑΚΤΙΚΟ ΜΑΧΑΙΡΙ ΚΟΠΗΣ "I"	3 €
4	3171816 351520-080	ΑΝΤΑΛΛΑΚΤΙΚΟ ΜΑΧΑΙΡΙ ΚΟΠΗΣ "L"	3 €
5	320003205	ΑΝΤΑΛΛΑΚΤΙΚΟ ΜΑΧΑΙΡΙ ΚΟΠΗΣ "UNIVERSAL" (1 ΒΙΔΑ ΣΤΗΡΙΑΞΗΣ)	6 €



**CRAFTOP**

Α/Α	ΚΩΔΙΚΟΣ	ΠΕΡΙΓΡΑΦΗ	ΛΙΑΝΙΚΗ ΤΙΜΗ
6	351650-024	ΠΡΟΦΥΛΑΚΤΗΡΑΣ PVC CRAFTOP "A3" L 35 cm ΓΙΑ ΚΑΛΑΜΙΑ D 30 mm (ΓΙΑ NTCG 650)	12 €



Α/Α	ΚΩΔΙΚΟΣ	ΠΕΡΙΓΡΑΦΗ	ΛΙΑΝΙΚΗ ΤΙΜΗ
7	180725260	ΠΡΟΦΥΛΑΚΤΗΡΑΣ PVC ΓΙΑ BLUE BIRD "KENDO" ΜΕ ΚΙΝΗΤΗΡΑ TJ 27 ΚΑWASAKI L 37 cm (ΠΡΟΣΑΡΜΟΓΗ ΣΤΗ ΓΩΝΙΑΚΗ ΜΕΤΑΔΟΣΗ)	11,50 €



Α/Α	ΚΩΔΙΚΟΣ	ΠΕΡΙΓΡΑΦΗ	ΛΙΑΝΙΚΗ ΤΙΜΗ
8	180721100	ΠΡΟΦΥΛΑΚΤΗΡΑΣ PVC BLUE BIRD "SIMPLE" L 27 cm ΓΙΑ ΚΑΛΑΜΙΑ D 27 mm	8,50 €

## ΠΡΟΦΥΛΑΚΤΗΡΕΣ ΘΑΜΝΟΚΟΠΤΙΚΩΝ

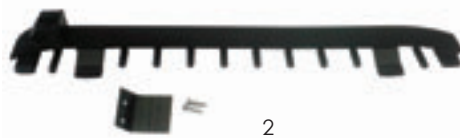

2



3

A/A	ΚΩΔΙΚΟΣ	ΠΕΡΙΓΡΑΦΗ	ΛΙΑΝΙΚΗ ΤΙΜΗ
1	180722690	ΠΡΟΦΥΛΑΚΤΗΡΑΣ PVC ΓΙΑ BLUE BIRD -SAMURAI ΜΕ ΚΙΝΗΤΗΡΑ ΚΑWASAKI L 38 cm ΜΕ ΜΑΧΑΙΡΙ ΚΟΠΗΣ ΜΕΣΙΝΕΖΑΣ (ΠΡΟΣΑΡΜΟΓΗ ΣΤΗ ΓΩΝΙΑΚΗ ΜΕΤΑΔΟΣΗ)	22 €

A/A	ΚΩΔΙΚΟΣ	ΠΕΡΙΓΡΑΦΗ	ΛΙΑΝΙΚΗ ΤΙΜΗ
2	180542400	ΑΝΤΑΛΛΑΚΤΙΚΗ ΜΕΤΩΠΗ ΠΡΟΦΥΛΑΚΤΗΡΑ ΜΕ ΜΑΧΑΙΡΙ	9 €
3	180511020	ΑΝΤΑΛΛΑΚΤΙΚΟ ΜΑΧΑΙΡΙ ΠΡΟΦΥΛΑΚΤΗΡΑ	3 €



A/A	ΚΩΔΙΚΟΣ	ΠΕΡΙΓΡΑΦΗ	ΛΙΑΝΙΚΗ ΤΙΜΗ
4	1806127007002	ΠΡΟΦΥΛΑΚΤΗΡΑΣ PVC ΓΙΑ CRAFTOP ΜΕ ΚΙΝΗΤΗΡΑ ΚΑWASAKI Tj 53E L 38cm ΜΕ ΜΑΧΑΙΡΙ ΚΟΠΗΣ ΜΕΣΙΝΕΖΑΣ (ΠΡΟΣΑΡΜΟΓΗ ΣΤΗ ΓΩΝΙΑΚΗ ΜΕΤΑΔΟΣΗ)	22 €

A/A	ΚΩΔΙΚΟΣ	ΠΕΡΙΓΡΑΦΗ	ΛΙΑΝΙΚΗ ΤΙΜΗ
5	3171817	ΑΝΤΑΛΛΑΚΤΙΚΗ ΜΕΤΩΠΗ ΠΡΟΦΥΛΑΚΤΗΡΑ	6,50 €



A/A	ΚΩΔΙΚΟΣ	ΠΕΡΙΓΡΑΦΗ	ΛΙΑΝΙΚΗ ΤΙΜΗ
6	163102045000KA	ΠΡΟΦΥΛΑΚΤΗΡΑΣ PVC ΝΙΚΚΑΡΙ "SMALL" L 35 cm (ΠΡΟΣΑΡΜΟΓΗ ΣΤΗ ΓΩΝΙΑΚΗ ΜΕΤΑΔΟΣΗ)	11 €

A/A	ΚΩΔΙΚΟΣ	ΠΕΡΙΓΡΑΦΗ	ΛΙΑΝΙΚΗ ΤΙΜΗ
7	163108245120	ΠΡΟΦΥΛΑΚΤΗΡΑΣ PVC ΝΙΚΚΑΡΙ "LARGE" L 40 cm ΜΕ ΥΠΟΔΟΧΗ ΓΙΑ ΠΡΟΣΑΡΜΟΓΗ ΜΕΤΩΠΗΣ -ΜΑΧΑΙΡΙΟΥ (ΠΡΟΣΑΡΜΟΓΗ ΣΤΗ ΓΩΝΙΑΚΗ ΜΕΤΑΔΟΣΗ)	14 €



A/A	ΚΩΔΙΚΟΣ	ΠΕΡΙΓΡΑΦΗ	ΛΙΑΝΙΚΗ ΤΙΜΗ
8	163108245820	ΠΡΟΦΥΛΑΚΤΗΡΑΣ PVC ΝΙΚΚΑΡΙ "EXTRA" L 40 cm ΜΕ ΜΑΧΑΙΡΙ ΚΟΠΗΣ ΜΕΣΙΝΕΖΑΣ (ΠΡΟΣΑΡΜΟΓΗ ΣΤΗ ΓΩΝΙΑΚΗ ΜΕΤΑΔΟΣΗ)	26 €

A/A	ΚΩΔΙΚΟΣ	ΠΕΡΙΓΡΑΦΗ	ΛΙΑΝΙΚΗ ΤΙΜΗ
9	163108245600	ΑΝΤΑΛΛΑΚΤΙΚΗ ΜΕΤΩΠΗ ΠΡΟΦΥΛΑΚΤΗΡΑ ΜΕ ΜΑΧΑΙΡΙ ΚΟΠΗΣ ΓΙΑ ΠΡΟΦΥΛΑΚΤΗΡΕΣ A/A 7-8	15 €

## ΧΟΡΤΟΚΟΠΤΙΚΑ ΜΕ ΤΡΟΧΟΥΣ

**RAFTOP.**

### ΧΟΡΤΟΚΟΠΤΙΚΑ ΩΘΟΥΜΕΝΑ ΔΙΧΡΟΝΑ



ΤΥΠΟΣ	SMART
ΚΩΔΙΚΟΣ	131045
ΚΙΝΗΤΗΡΑΣ	NTB 520B - 2T
ΚΥΒΙΣΜΟΣ (cc)	51.7
ΙΣΧΥΣ (Hp)	2.15
ΔΙΑΜΕΤΡΟΣ ΑΞΟΝΑ	Ø 28 mm
ΔΙΑΜΕΤΡΟΣ ΤΡΟΧΩΝ	ΣΥΜΠΑΓΕΙΣ 30 cm
ΒΑΡΟΣ (Kg)	10,9
<b>ΛΙΑΝΙΚΗ ΤΙΜΗ</b>	<b>160 €</b>

**ΠΕΡΙΛΑΜΒΑΝΕΙ:**

- ΔΙΣΚΟ 3 ΔΟΝΤΙΩΝ
- ΚΕΦΑΛΗ ΑΤΤΙΛΙΝΑ ΙΤΑΛΙΑΣ



**TEKNA** s.r.l.

### ΧΟΡΤΟΚΟΠΤΙΚΑ ΑΥΤΟΠΡΩΘΟΥΜΕΝΑ ΤΕΤΡΑΧΡΟΝΑ



ΤΥΠΟΣ	TR 50
ΚΩΔΙΚΟΣ	144130
ΚΙΝΗΤΗΡΑΣ	HONDA GCV 160
ΚΥΒΙΣΜΟΣ (cc)	160
ΙΣΧΥΣ (Hp)	5
ΤΑΧΥΤΗΤΕΣ	(1) ΕΜΠΡΟΣ
ΠΛΑΤΟΣ ΚΟΠΗΣ	50 cm
ΔΙΑΜΕΤΡΟΣ ΤΡΟΧΩΝ	ΣΥΜΠΑΓΕΙΣ 28 cm
ΒΑΡΟΣ (Kg)	37
<b>ΛΙΑΝΙΚΗ ΤΙΜΗ</b>	<b>750 €</b>

- ΠΕΡΙΛΑΜΒΑΝΕΙ ΚΙΤ ΜΙΣΙΝΕΖΑΣ



# ΧΟΡΤΟΚΟΠΤΙΚΑ ΑΥΤΟΠΡΟΩΘΟΥΜΕΝΑ

## ΧΟΡΤΟΚΟΠΤΙΚΟ FLO ΜΕ ΚΙΤ ΜΙΣΙΝΕΖΑΣ



**Extra Quality**  
ORIGINAL DESIGN BY BLUE BIRD

ΤΥΠΟΣ	SPEED 5 BS	SPEED 5 HO	PRO SPEED 5 HO
ΚΩΔΙΚΟΣ	120200	120202	120203
ΚΙΝΗΤΗΡΑΣ	BRIGGS & STRATTON	HONDA	HONDA
ΤΥΠΟΣ ΚΙΝΗΤΗΡΑ	BS 675	GCV-160	GCV-190
ΚΥΒΙΣΜΟΣ (cc)	163	160	187
ΙΣΧΥΣ (Hp)	6,0	5,0	6,0
ΤΑΧΥΤΗΤΕΣ ΕΜΠΡΟΣ	3	3	3
ΒΑΡΟΣ (Kg)	47	48,1	49
ΠΛΑΤΟΣ ΚΟΠΗΣ	60 cm	60 cm	60 cm
ΣΥΜΠΑΓΕΙΣ ΤΡΟΧΟΙ	16"	16"	16"
<b>ΛΙΑΝΙΚΗ ΤΙΜΗ</b>	<b>1150 €</b>	<b>1220 €</b>	<b>1415 €</b>

### ΤΑΧΥΤΗΤΕΣ:

- 1 - 1,7 Km/Hr
- 2 - 2,7 Km/Hr
- 3 - 3,7 Km/Hr



ΤΥΠΟΣ	ΚΙΤ ΧΟΡΤΟΚΟΠΤΙΚΗΣ ΛΑΜΑΣ
ΚΩΔΙΚΟΣ	120210
ΠΛΑΤΟΣ ΚΟΠΗΣ	53 cm
ΥΦΟΣ ΚΟΠΗΣ	3,5 - 7,5 cm
<b>ΛΙΑΝΙΚΗ ΤΙΜΗ</b>	<b>215 €</b>

## ΧΟΡΤΟΚΟΠΤΙΚΟ DOMINO TS ΜΕ ΚΙΤ ΜΙΣΙΝΕΖΑΣ



**Extra Quality**  
ORIGINAL DESIGN BY BLUE BIRD

ΤΥΠΟΣ	DOMINO TS	DOMINO TS PRO/H
ΚΩΔΙΚΟΣ	120248	120250
ΒΕΝΖΙΝΟΚΙΝΗΤΗΡΑΣ	B+S 850	HONDA GCV 190
ΚΥΒΙΣΜΟΣ (cc)	190	187
ΙΣΧΥΣ (Hp)	6,0	6,0
ΠΛΑΤΟΣ ΚΟΠΗΣ	60 cm	60 cm
ΤΑΧΥΤΗΤΕΣ	(1) ΕΜΠΡΟΣ	3 + 1 R
ΤΡΟΧΟΙ	ΜΕ ΑΕΡΟΘΑΛΑΜΟ	ΜΕ ΑΕΡΟΘΑΛΑΜΟ
ΒΑΡΟΣ (Kg)	64	65,4
<b>ΛΙΑΝΙΚΗ ΤΙΜΗ</b>	<b>1585 €</b>	<b>1815 €</b>

- ΔΙΑΘΕΤΕΙ:**
- ΦΡΕΝΟ ΛΑΜΑΣ ΚΟΠΗΣ
  - ΡΥΘΜΙΖΟΜΕΝΟ ΤΙΜΟΝΙ



ΤΥΠΟΣ	ΚΙΤ ΧΟΡΤΟΚΟΠΤΙΚΗΣ ΛΑΜΑΣ
ΚΩΔΙΚΟΣ	120230A
ΠΛΑΤΟΣ ΚΟΠΗΣ	53 cm
ΥΦΟΣ ΚΟΠΗΣ	2 - 8 cm
<b>ΛΙΑΝΙΚΗ ΤΙΜΗ</b>	<b>260 €</b>

## ΧΟΡΤΟΚΟΠΤΙΚΑ-ΚΑΤΑΣΤΡΟΦΕΙΣ ΑΥΤΟΠΡΩΘΟΥΜΕΝΟΙ



Τα νέα αυτοπρωθούμενα χορτοκοπτικά ALHABRA της BLUE BIRD Ιταλίας είναι η ιδανική λύση για κτηνοτρόφους που θέλουν να συλλέγουν τα χόρτα για το τάισμα των ζώων. Διαθέτει ειδικό τρόπο κοπής και το υλικό τεμαχίζεται και δεν κονιοροτοποιείται όπως στα υπόλοιπα χορτοκοπτικά της αγοράς.

### ΧΟΡΤΟΚΟΠΤΙΚΟ ALHABRA ΜΕ ΠΕΡΙΣΤΡΕΦΟΜΕΝΑ ΜΑΧΑΙΡΙΑ



ΤΥΠΟΣ	ALHABRA TS 160 HO	ALHABRA TS PRO HO
ΚΩΔΙΚΟΣ	120207	120208
ΒΕΝΖΙΝΟΚΙΝΗΤΗΡΑΣ	HONDA GCV 160	HONDA GXV 160
ΚΥΒΙΣΜΟΣ (cc)	160	163
ΙΣΧΥΣ (Hp)	5,0	5,5
ΠΛΑΤΟΣ ΚΟΠΗΣ	60 cm	60 cm
ΤΑΧΥΤΗΤΕΣ	(1) ΕΜΠΡΟΣ	3 + 1 R
ΤΡΟΧΟΙ	ΣΥΜΠΑΓΕΙΣ	ΣΥΜΠΑΓΕΙΣ
ΒΑΡΟΣ (Kg)	74,1	77,6
<b>ΛΙΑΝΙΚΗ ΤΙΜΗ</b>	<b>1825 €</b>	<b>2175 €</b>

ΔΙΑΘΕΤΕΙ: • ΦΡΕΝΟ ΛΑΜΑΣ ΚΟΠΗΣ  
• ΡΥΘΜΙΖΟΜΕΝΟ ΤΙΜΟΝΙ



ΤΥΠΟΣ	ΚΙΤ ΧΟΡΤΟΣΥΛΛΟΓΗΣ
ΚΩΔΙΚΟΣ	120240
ΠΛΑΤΟΣ ΚΟΠΗΣ	40 cm
<b>ΛΙΑΝΙΚΗ ΤΙΜΗ</b>	<b>55 €</b>

**TEKNA** s.r.l.

### ΒΕΝΖΙΝΟΚΙΝΗΤΟΙ ΑΥΤΟΠΡΩΘΟΥΜΕΝΟΙ ΚΑΤΑΣΤΡΟΦΕΙΣ



ΤΥΠΟΣ	ΤΤ 503	ΤΤ 65	ΤΤ 80
ΚΩΔΙΚΟΣ	144001	144002	144003
ΚΙΝΗΤΗΡΑΣ	HONDA GX200 6,5 HP	HONDA GX270 9 HP	HONDA GX390 13 HP
ΤΑΧΥΤΗΤΕΣ	3 + 1 R	3 + 1 R	3 + 1 R
ΠΛΑΤΟΣ ΚΟΠΗΣ	51 cm	66 cm	80 cm
ΥΨΟΣ ΚΟΠΗΣ	2 - 9 cm	2 - 9 cm	2 - 9 cm
ΣΥΣΤΗΜΑ ΚΟΠΗΣ	26 ΣΦΥΡΙΑ	38 ΣΦΥΡΙΑ	46 ΣΦΥΡΙΑ
ΤΡΟΧΟΙ	13x500x6	16x650x8	16x650x8
ΔΙΑΣΤΑΣΕΙΣ (ΜxΠxΥ) cm	180x74x104	185x89x104	186x103x104
ΒΑΡΟΣ (Kg)	160	180	200
<b>ΛΙΑΝΙΚΗ ΤΙΜΗ</b>	<b>3510 €</b>	<b>4770 €</b>	<b>5970 €</b>

Η νέα σειρά ΤΤ καταστροφών της TEKNA κατασκευάστηκε για να δώσει λύση στο καθαρισμό/ καταστροφή βάτων, αγριόχορτων κ.τ.λ. που υπάρχουν σε όλα τα κτήματα. Κύριο πλεονέκτημα τους είναι η δυνατότητα λειτουργίας τους σε ακαλλιέργητα και επικλινή εδάφη, αλλά και η αποτελεσματικότητά τους που οφείλεται στο σύστημα κοπής που γίνεται με 26 - 46 σφυριά ανάλογα με το μοντέλο επιλογής. Είναι η ιδανική επιλογή για καθαρισμό εκτάσεων με φωτοβολταικά συστήματα και αγροτεμαχίων.

# ΜΗΧΑΝΕΣ ΓΚΑΖΟΝ ΒΕΝΖΙΝΟΚΙΝΗΤΕΣ BLUE BIRD

## ΜΗΧΑΝΕΣ ΓΚΑΖΟΝ ΩΘΟΥΜΕΝΕΣ



ΤΥΠΟΣ	TAURUS 41
ΚΩΔΙΚΟΣ	120400
ΚΙΝΗΤΗΡΑΣ	B&S 450E
ΚΥΒΙΣΜΟΣ (cc)	125
ΙΣΧΥΣ (Hp)	4,5
ΠΛΑΤΟΣ ΚΟΠΗΣ (cm)	41
ΡΥΘΜΙΣΗ ΚΟΠΗΣ	ΚΕΝΤΡΙΚΗ 6 ΘΕΣΕΩΝ
ΥΨΟΣ ΚΟΠΗΣ (mm)	25 - 75
ΣΑΚΟΣ (LT)	45
ΣΑΣΙ	ΑΤΣΑΛΙΝΟ ΠΑΧΟΥΣ 1,6mm
ΔΙΑΣΤΑΣΕΙΣ ΤΡΟΧΩΝ (mm)	178x51
ΒΑΡΟΣ (Kg)	25
<b>ΛΙΑΝΙΚΗ ΤΙΜΗ</b>	<b>325 €</b>



ΤΥΠΟΣ	TAURUS 46
ΚΩΔΙΚΟΣ	120402
ΚΙΝΗΤΗΡΑΣ	B&S 450E
ΚΥΒΙΣΜΟΣ (cc)	125
ΙΣΧΥΣ (Hp)	4,5
ΠΛΑΤΟΣ ΚΟΠΗΣ (cm)	46
ΡΥΘΜΙΣΗ ΚΟΠΗΣ	ΚΕΝΤΡΙΚΗ 5 ΘΕΣΕΩΝ
ΥΨΟΣ ΚΟΠΗΣ (mm)	30 - 90
ΣΑΚΟΣ (LT)	60
ΣΑΣΙ	ΑΤΣΑΛΙΝΟ ΠΑΧΟΥΣ 1,6mm
ΔΙΑΣΤΑΣΕΙΣ ΤΡΟΧΩΝ (mm)	178x51
ΒΑΡΟΣ (Kg)	29
<b>ΛΙΑΝΙΚΗ ΤΙΜΗ</b>	<b>355 €</b>

## ΜΗΧΑΝΕΣ ΓΚΑΖΟΝ ΑΥΤΟΠΡΩΘΟΥΜΕΝΕΣ



ΤΥΠΟΣ	TAURUS 46 TW
ΚΩΔΙΚΟΣ	120404
ΚΙΝΗΤΗΡΑΣ	B&S 500E
ΚΥΒΙΣΜΟΣ (cc)	140
ΙΣΧΥΣ (Hp)	5,0
ΠΛΑΤΟΣ ΚΟΠΗΣ (cm)	46
ΡΥΘΜΙΣΗ ΚΟΠΗΣ	ΚΕΝΤΡΙΚΗ 6 ΘΕΣΕΩΝ
ΥΨΟΣ ΚΟΠΗΣ (mm)	30 - 90
ΣΑΚΟΣ (LT)	65
ΔΙΑΣΤΑΣΕΙΣ ΤΡΟΧΩΝ ΕΜΠΡΟΣ (mm)	203x56
ΔΙΑΣΤΑΣΕΙΣ ΤΡΟΧΩΝ ΠΙΣΩ (mm)	280x56
ΣΑΣΙ	ΑΤΣΑΛΙΝΟ ΠΑΧΟΥΣ 1,8mm
ΤΑΧΥΤΗΤΕΣ	1 (3,6 KM/HR)
ΒΑΡΟΣ (kg)	33
<b>ΛΙΑΝΙΚΗ ΤΙΜΗ</b>	<b>465 €</b>

- ΠΕΡΙΛΑΜΒΑΝΕΙ ΚΙΤ ΜΕΤΑΤΡΟΠΗΣ ΣΕ MULCHING ΓΙΑ ΠΛΑΙΝΗ ΑΠΟΘΕΣΗ ΧΟΡΤΟΥ



# ΜΗΧΑΝΕΣ ΓΚΑΖΟΝ ΒΕΝΖΙΝΟΚΙΝΗΤΕΣ - ΧΛΟΟΚΟΠΤΙΚΑ ΤΡΑΚΤΕΡ BLUE BIRD



## ΜΗΧΑΝΕΣ ΓΚΑΖΟΝ ΑΥΤΟΠΡΟΩΘΟΥΜΕΝΕΣ



- ΠΕΡΙΛΑΜΒΑΝΕΙ ΚΙΤ ΜΕΤΑΤΡΟΠΗΣ ΣΕ MULCHING ΓΙΑ ΠΛΑΙΝΗ ΑΠΟΘΕΣΗ ΧΟΡΤΟΥ

ΤΥΠΟΣ	TAURUS 56 TW
ΚΩΔΙΚΟΣ	120406
ΚΙΝΗΤΗΡΑΣ	B&S 675 EXI
ΚΥΒΙΣΜΟΣ (cc)	163
ΙΣΧΥΣ (Hp)	6,0
ΠΛΑΤΟΣ ΚΟΠΗΣ (cm)	56
ΡΥΘΜΙΣΗ ΚΟΠΗΣ	ΚΕΝΤΡΙΚΗ 5 ΘΕΣΕΩΝ
ΥΨΟΣ ΚΟΠΗΣ (mm)	30 - 75
ΣΑΚΟΣ (LT)	75
ΔΙΑΣΤΑΣΕΙΣ ΤΡΟΧΩΝ ΕΜΠΡΟΣ (mm)	203x56
ΔΙΑΣΤΑΣΕΙΣ ΤΡΟΧΩΝ ΠΙΣΩ (mm)	280x56
ΣΑΣΙ	ΑΤΣΑΛΙΝΟ ΠΑΧΟΥΣ 1,8mm
ΤΑΧΥΤΗΤΕΣ	4 (1,8-2,8-4,2-5,2 ΚΜ/HR)
ΒΑΡΟΣ (kg)	48
<b>ΛΙΑΝΙΚΗ ΤΙΜΗ</b>	<b>665 €</b>



## ΜΗΧΑΝΕΣ ΓΚΑΖΟΝ ΑΥΤΟΠΡΟΩΘΟΥΜΕΝΕΣ ΜΕ ΜΙΖΑ



- ΠΕΡΙΛΑΜΒΑΝΕΙ ΚΙΤ ΜΕΤΑΤΡΟΠΗΣ ΣΕ MULCHING ΓΙΑ ΠΛΑΙΝΗ ΑΠΟΘΕΣΗ ΧΟΡΤΟΥ
- ΗΛΕΚΤΡΙΚΗ ΕΚΚΙΝΗΣΗ (ΜΙΖΑ)
- ΜΠΑΤΑΡΙΑ ΛΙΘΙΟΥ + ΦΟΡΤΙΣΤΗ

ΤΥΠΟΣ	WORLD WYZ 20
ΚΩΔΙΚΟΣ	120408
ΚΙΝΗΤΗΡΑΣ	B&S 675 INSTART
ΚΥΒΙΣΜΟΣ (cc)	163
ΙΣΧΥΣ (Hp)	6,0
ΠΛΑΤΟΣ ΚΟΠΗΣ (cm)	51
ΡΥΘΜΙΣΗ ΚΟΠΗΣ	ΚΕΝΤΡΙΚΗ 6 ΘΕΣΕΩΝ
ΥΨΟΣ ΚΟΠΗΣ (mm)	30 - 90
ΣΑΚΟΣ (LT)	70
ΔΙΑΣΤΑΣΕΙΣ ΤΡΟΧΩΝ ΕΜΠΡΟΣ (mm)	203x51
ΔΙΑΣΤΑΣΕΙΣ ΤΡΟΧΩΝ ΠΙΣΩ (mm)	280x56
ΣΑΣΙ	ΑΤΣΑΛΙΝΟ ΠΑΧΟΥΣ 1,8mm
ΤΑΧΥΤΗΤΕΣ	1
ΒΑΡΟΣ (kg)	42
<b>ΛΙΑΝΙΚΗ ΤΙΜΗ</b>	<b>785 €</b>



## ΧΛΟΟΚΟΠΤΙΚΑ ΤΡΑΚΤΕΡ



ΤΥΠΟΣ	GREEN CUT
ΚΩΔΙΚΟΣ	120410
ΚΙΝΗΤΗΡΑΣ	B&S
ΙΣΧΥΣ (Hp)	17,5
ΜΕΤΑΔΟΣΗ	ΥΔΡΟΣΤΑΤΙΚΗ 6 ΤΑΧΥΤΗΤΩΝ
ΠΛΑΤΟΣ ΚΟΠΗΣ (cm)	107
ΡΥΘΜΙΣΗ ΚΟΠΗΣ	ΚΕΝΤΡΙΚΗ 6 ΘΕΣΕΩΝ
ΛΑΜΕΣ ΚΟΠΗΣ	2
<b>ΛΙΑΝΙΚΗ ΤΙΜΗ</b>	<b>2850 €</b>

### STANDAR ΕΞΟΠΛΙΣΜΟΣ

- ΦΩΤΑ - ΜΙΖΑ - ΜΠΑΤΑΡΙΑ
- ΠΛΑΙΝΗ ΑΠΟΘΕΣΗ ΧΟΡΤΟΥ
- ΔΕΝ ΠΕΡΙΛΑΜΒΑΝΕΙ ΣΑΚΟ ΣΥΛΛΟΓΗΣ

## ΧΛΟΟΚΟΠΤΙΚΑ ΤΡΑΚΤΕΡ



**HYDRO**

ΤΥΠΟΣ	ΑΤ1 66HCB
ΚΩΔΙΚΟΣ	101560
ΚΙΝΗΤΗΡΑΣ	B&S 950
ΚΥΒΙΣΜΟΣ (cc)	223
ΙΣΧΥΣ (Hp)	8,0
ΠΛΑΤΟΣ ΚΟΠΗΣ (cm)	66
ΡΥΘΜΙΣΗ ΚΟΠΗΣ	6 ΘΕΣΕΩΝ
ΥΦΟΣ ΚΟΠΗΣ (mm)	30 - 80
ΣΑΚΟΣ (lt)	150
ΛΑΜΕΣ ΚΟΠΗΣ	1
ΚΙΒΩΤΙΟ ΤΑΧΥΤΗΤΩΝ	ΥΔΡΟΣΤΑΤΙΚΟ
ΧΩΡΗΤΙΚΟΤΗΤΑ ΒΕΝΖΙΝΗΣ (lt)	3,8
ΔΙΑΣΤΑΣΕΙΣ ΤΡΟΧΩΝ ΕΜΠΡΟΣ	13"
ΔΙΑΣΤΑΣΕΙΣ ΤΡΟΧΩΝ ΠΙΣΩ	15"
ΒΑΡΟΣ (kg)	154
ΔΙΑΣΤΑΣΕΙΣ (ΜxΠxΥ)cm	183 x 70 x 101
<b>ΛΙΑΝΙΚΗ ΤΙΜΗ</b>	<b>2650 €</b>

**STANDARD ΕΞΟΠΛΙΣΜΟΣ:**

- ΜΙΖΑ - ΜΠΑΤΑΡΙΑ 18 (ΑΗΡ)



ΤΥΠΟΣ	BT 84B
ΚΩΔΙΚΟΣ	101562
ΚΙΝΗΤΗΡΑΣ	B&S POWER BILD
ΚΥΒΙΣΜΟΣ (cc)	344
ΙΣΧΥΣ (Hp)	13,0
ΠΛΑΤΟΣ ΚΟΠΗΣ (cm)	84
ΡΥΘΜΙΣΗ ΚΟΠΗΣ	7 ΘΕΣΕΩΝ
ΥΦΟΣ ΚΟΠΗΣ (mm)	25 - 80
ΣΑΚΟΣ (lt)	200
ΛΑΜΕΣ ΚΟΠΗΣ	2
ΚΙΒΩΤΙΟ ΤΑΧΥΤΗΤΩΝ	5+1R
ΧΩΡΗΤΙΚΟΤΗΤΑ ΒΕΝΖΙΝΗΣ (lt)	6,0
ΔΙΑΣΤΑΣΕΙΣ ΤΡΟΧΩΝ ΕΜΠΡΟΣ	13"
ΔΙΑΣΤΑΣΕΙΣ ΤΡΟΧΩΝ ΠΙΣΩ	18"
ΒΑΡΟΣ (kg)	187
ΔΙΑΣΤΑΣΕΙΣ (ΜxΠxΥ)cm	222 x 90 x 110
<b>ΛΙΑΝΙΚΗ ΤΙΜΗ</b>	<b>2750 €</b>

**STANDARD ΕΞΟΠΛΙΣΜΟΣ:**

- ΦΩΤΑ - ΜΙΖΑ - ΜΠΑΤΑΡΙΑ 18 (ΑΗΡ)

## ΧΛΟΟΚΟΠΤΙΚΑ ΤΡΑΚΤΕΡ



**HYDRO**

ΤΥΠΟΣ	AT7 102 HCB
ΚΩΔΙΚΟΣ	101564
ΚΙΝΗΤΗΡΑΣ	B&S INTEK SERIES 4185
ΚΥΒΙΣΜΟΣ (cc)	500
ΙΣΧΥΣ (Hp)	18,5
ΠΛΑΤΟΣ ΚΟΠΗΣ (cm)	102
ΡΥΘΜΙΣΗ ΚΟΠΗΣ	7 ΘΕΣΕΩΝ
ΥΦΟΣ ΚΟΠΗΣ (mm)	25 - 80
ΣΑΚΟΣ (lt)	260
ΛΑΜΕΣ ΚΟΠΗΣ	2
ΚΙΒΩΤΙΟ ΤΑΧΥΤΗΤΩΝ	ΥΔΡΟΣΤΑΤΙΚΟ ΑΥΤΟΜΑΤΟ
ΧΩΡΗΤΙΚΟΤΗΤΑ ΒΕΝΖΙΝΗΣ (lt)	6,0
ΔΙΑΣΤΑΣΕΙΣ ΤΡΟΧΩΝ ΕΜΠΡΟΣ	15"
ΔΙΑΣΤΑΣΕΙΣ ΤΡΟΧΩΝ ΠΙΣΩ	18"
ΒΑΡΟΣ (kg)	221
ΔΙΑΣΤΑΣΕΙΣ (ΜxΠxΥ)cm	236 x 105 x 114
<b>ΛΙΑΝΙΚΗ ΤΙΜΗ</b>	<b>4350 €</b>

STANDARD ΕΞΟΠΛΙΣΜΟΣ:

- ΦΩΤΑ - ΜΙΖΑ - ΜΠΑΤΑΡΙΑ 18 (ΑΗΡ)



**HYDRO**

ΤΥΠΟΣ	AT8 122 HCB
ΚΩΔΙΚΟΣ	101566
ΚΙΝΗΤΗΡΑΣ	B&S SERIES 7220
ΚΥΒΙΣΜΟΣ (cc)	656
ΙΣΧΥΣ (Hp)	22,0
ΠΛΑΤΟΣ ΚΟΠΗΣ (cm)	122
ΡΥΘΜΙΣΗ ΚΟΠΗΣ	7 ΘΕΣΕΩΝ
ΥΦΟΣ ΚΟΠΗΣ (mm)	30 - 90
ΣΑΚΟΣ (lt)	300
ΛΑΜΕΣ ΚΟΠΗΣ	2
ΚΙΒΩΤΙΟ ΤΑΧΥΤΗΤΩΝ	ΥΔΡΟΣΤΑΤΙΚΟ ΑΥΤΟΜΑΤΟ
ΧΩΡΗΤΙΚΟΤΗΤΑ ΒΕΝΖΙΝΗΣ (lt)	7,0
ΔΙΑΣΤΑΣΕΙΣ ΤΡΟΧΩΝ ΕΜΠΡΟΣ	15"
ΔΙΑΣΤΑΣΕΙΣ ΤΡΟΧΩΝ ΠΙΣΩ	18"
ΒΑΡΟΣ (kg)	298
ΔΙΑΣΤΑΣΕΙΣ (ΜxΠxΥ)cm	230 x 126 x 107
<b>ΛΙΑΝΙΚΗ ΤΙΜΗ</b>	<b>6200 €</b>

STANDARD ΕΞΟΠΛΙΣΜΟΣ:

- ΦΩΤΑ - ΜΙΖΑ - ΜΠΑΤΑΡΙΑ 18 (ΑΗΡ)

## ΝΕΑ ΜΗΧΑΝΗΜΑΤΑ ΜΠΑΤΑΡΙΑΣ BLUE BIRD

Νέα μηχανήματα με επαναφορτιζόμενη μπαταρία 40V - 2,5 AHR και BRUSLESS μοτέρ.  
Εργονομικός σχεδιασμός, αθόρυβη λειτουργία, μηδενικό κόστος συντήρησης, μεγάλη αυτονομία, κατάλληλα για οικιακή χρήση.

### ΦΥΣΗΤΗΡΑΣ R3 - 40V



ΠΕΡΙΛΑΜΒΑΝΕΙ ΦΟΡΤΙΣΤΗ ΚΑΙ  
ΜΠΑΤΑΡΙΑ ΛΙΘΙΟΥ 40V - 2.5 AHR



ΚΩΔΙΚΟΣ	120370
ΟΓΚΟΣ ΑΕΡΑ	13,6 m <sup>3</sup> /min
ΤΑΧΥΤΗΤΑ ΑΕΡΑ	152 Km/hr (MAX)
ΑΥΤΟΝΟΜΙΑ (MAX)	16 min
ΑΥΤΟΝΟΜΙΑ (TURBO MODE)	8 min
ΧΡΟΝΟΣ ΕΠΑΝΑΦΟΡΤΙΣΗΣ	3 - 5 HR
ΒΑΡΟΣ (ΜΕ ΜΠΑΤΑΡΙΑ) (Kg)	3,5
<b>ΛΙΑΝΙΚΗ ΤΙΜΗ</b>	<b>250 €</b>

### TRIMMER R3 - 40V



ΠΕΡΙΛΑΜΒΑΝΕΙ ΦΟΡΤΙΣΤΗ ΚΑΙ  
ΜΠΑΤΑΡΙΑ ΛΙΘΙΟΥ 40V - 2.5 AHR



ΚΩΔΙΚΟΣ	120374
ΠΛΑΤΟΣ ΚΟΠΗΣ (MAX)	30 cm
ΒΑΡΟΣ (ΜΕ ΜΠΑΤΑΡΙΑ) (Kg)	3,35
ΑΥΤΟΝΟΜΙΑ (MAX)	20 min
ΧΡΟΝΟΣ ΕΠΑΝΑΦΟΡΤΙΣΗΣ	3 - 5 HR
<b>ΛΙΑΝΙΚΗ ΤΙΜΗ</b>	<b>225 €</b>

- ΔΙΑΘΕΤΕΙ ΚΕΦΑΛΗ ΜΙΣΙΝΕΖΑΣ ΗΜΙΑΥΤΟΜΑΤΗ
- ΧΩΡΗΤΙΚΟΤΗΤΑ ΚΕΦΑΛΗΣ 6 mt - Ø 1,6 mm

ΜΠΑΣΤΟΥΝΙ ΤΗΛΕΣΚΟΠΙΚΟ

### ΜΠΟΡΝΤΟΥΡΑΣ R3 - 40V



ΠΕΡΙΛΑΜΒΑΝΕΙ ΦΟΡΤΙΣΤΗ ΚΑΙ  
ΜΠΑΤΑΡΙΑ ΛΙΘΙΟΥ 40V - 2.5 AHR



ΚΩΔΙΚΟΣ	120372
ΜΗΚΟΣ ΛΑΜΑΣ	54 cm
ΔΙΑΜΕΤΡΟΣ ΚΟΠΗΣ	1,8 cm
ΑΥΤΟΝΟΜΙΑ (MAX)	30 min
ΒΑΡΟΣ (ΜΕ ΜΠΑΤΑΡΙΑ) (Kg)	3,7
ΧΡΟΝΟΣ ΕΠΑΝΑΦΟΡΤΙΣΗΣ	3 - 5 HR
<b>ΛΙΑΝΙΚΗ ΤΙΜΗ</b>	<b>240 €</b>

- ΜΕ ΡΥΘΜΙΖΟΜΕΝΗ ΧΕΙΡΟΛΑΒΗ 180°



## ΝΕΑ ΜΗΧΑΝΗΜΑΤΑ ΜΠΑΤΑΡΙΑΣ BLUE BIRD



### ΧΛΟΟΚΟΠΤΙΚΟ R3 - 40V

ΚΩΔΙΚΟΣ	120376
ΠΛΑΤΟΣ ΚΟΠΗΣ	37 cm
ΘΕΣΕΙΣ ΚΟΠΗΣ	5
ΥΨΟΣ ΚΟΠΗΣ	3 - 8 cm
ΣΑΚΟΣ ΣΥΛΛΟΓΗΣ	40 LT
ΑΥΤΟΝΟΜΙΑ (MAX)	30 min
ΧΡΟΝΟΣ ΕΠΑΝΑΦΟΡΤΙΣΗΣ	3 - 5 HR
<b>ΛΙΑΝΙΚΗ ΤΙΜΗ</b>	<b>375 €</b>

ΠΕΡΙΛΑΜΒΑΝΕΙ ΦΟΡΤΙΣΤΗ ΚΑΙ ΜΠΑΤΑΡΙΑ ΛΙΘΙΟΥ 40V - 2.5 ΑHR



### ΑΛΥΣΟΠΡΙΟΝΟ R3 - 40V

ΚΩΔΙΚΟΣ	120371
ΜΗΚΟΣ ΛΑΜΑΣ	30 cm
ΤΥΠΟΣ ΑΛΥΣΙΔΑΣ	91S-45L
ΑΥΤΟΝΟΜΙΑ (MAX)	90 ΚΟΨΙΜΑΤΑ (10X10cm)
ΒΑΡΟΣ (ΜΕ ΜΠΑΤΑΡΙΑ) (Kg)	5,6
ΧΡΟΝΟΣ ΕΠΑΝΑΦΟΡΤΙΣΗΣ	3 - 5 HR
<b>ΛΙΑΝΙΚΗ ΤΙΜΗ</b>	<b>335 €</b>

- ΔΙΑΘΕΤΕΙ ΦΡΕΝΟ ΑΛΥΣΙΔΑΣ
- ΑΥΤΟΜΑΤΗ ΛΙΠΑΝΣΗ ΑΛΥΣΙΔΑΣ
- ΑΥΤΟΜΑΤΗ ΣΥΣΦΙΞΗ ΑΛΥΣΙΔΑΣ

ΠΕΡΙΛΑΜΒΑΝΕΙ ΦΟΡΤΙΣΤΗ ΚΑΙ ΜΠΑΤΑΡΙΑ ΛΙΘΙΟΥ 40V - 2.5 ΑHR



ΤΥΠΟΣ	ΜΠΑΤΑΡΙΑ ΛΙΘΙΟΥ 40V - 2,5 ΑHR
ΚΩΔΙΚΟΣ	120378
ΒΑΡΟΣ (Kg)	0,70
<b>ΛΙΑΝΙΚΗ ΤΙΜΗ</b>	<b>117 €</b>



ΤΥΠΟΣ	ΦΟΡΤΙΣΤΗΣ ΜΠΑΤΑΡΙΑΣ ΛΙΘΙΟΥ
ΚΩΔΙΚΟΣ	120380
ΧΡΟΝΟΣ ΦΟΡΤΙΣΗΣ	1 HR
ΒΑΡΟΣ (Kg)	0,40
<b>ΛΙΑΝΙΚΗ ΤΙΜΗ</b>	<b>72 €</b>

## ΗΛΕΚΤΡΙΚΟ ΑΛΥΣΟΠΡΙΟΝΟ 220 V



ΤΥΠΟΣ	GY 9303
ΚΩΔΙΚΟΣ	120134
ΙΣΧΥΣ	2000 WATT
ΜΗΚΟΣ ΛΑΜΑΣ	16" (40cm)
ΤΥΠΟΣ ΑΛΥΣΙΔΑΣ	91S-56L
ΒΑΡΟΣ (Kg)	4,9
<b>ΛΙΑΝΙΚΗ ΤΙΜΗ</b>	<b>115 €</b>

### ΔΙΑΘΕΤΕΙ:

- ΛΑΜΑ ΚΑΙ ΑΛΥΣΙΔΑ OREGON
- ΦΡΕΝΟ ΑΛΥΣΙΔΑΣ
- ΑΥΤΟΜΑΤΗ ΛΙΠΑΝΣΗ ΑΛΥΣΙΔΑΣ
- ΑΥΤΟΜΑΤΗ ΣΥΣΦΙΞΗ ΑΛΥΣΙΔΑΣ

## ΗΛΕΚΤΡΙΚΑ ΧΛΟΟΚΟΠΤΙΚΑ 220 V



ΤΥΠΟΣ	QT - 3025
ΚΩΔΙΚΟΣ	120420
ΙΣΧΥΣ	1200 WATT
ΠΛΑΤΟΣ ΚΟΠΗΣ (cm)	32
ΡΥΘΜΙΣΗ ΚΟΠΗΣ	3 ΘΕΣΕΩΝ
ΣΑΣΙ	ΠΟΛΥΠΡΟΠΥΛΑΙΝΙΟ
ΣΑΚΟΣ (LT)	25
ΒΑΡΟΣ (Kg)	10,1
<b>ΛΙΑΝΙΚΗ ΤΙΜΗ</b>	<b>107 €</b>



ΤΥΠΟΣ	QT - 3035
ΚΩΔΙΚΟΣ	120422
ΙΣΧΥΣ	1600 WATT
ΠΛΑΤΟΣ ΚΟΠΗΣ (cm)	38
ΡΥΘΜΙΣΗ ΚΟΠΗΣ	ΚΕΝΤΡΙΚΗ - 6 ΘΕΣΕΩΝ
ΣΑΣΙ	ΠΟΛΥΠΡΟΠΥΛΑΙΝΙΟ
ΣΑΚΟΣ (LT)	40
ΒΑΡΟΣ (Kg)	13,6
<b>ΛΙΑΝΙΚΗ ΤΙΜΗ</b>	<b>153 €</b>

## ΨΑΛΙΔΙΑ ΜΠΟΡΝΤΟΥΡΑΣ



### ΨΑΛΙΔΙΑ ΜΠΟΡΝΤΟΥΡΑΣ ΗΛΕΚΤΡΙΚΑ 220V



ΤΥΠΟΣ	ΣΥΗΤ 01B
ΚΩΔΙΚΟΣ	120150
ΙΣΧΥΣ	600 W
ΜΗΚΟΣ ΛΑΜΑΣ	ΔΙΠΛΗΣ ΚΟΠΗΣ 51 cm
ΔΙΑΜΕΤΡΟΣ ΚΟΠΗΣ	Ø 24 mm (MAX)
ΒΑΡΟΣ (Kg)	3.2
ΧΕΙΡΟΛΑΒΗ	ΣΤΑΘΕΡΗ
<b>ΛΙΑΝΙΚΗ ΤΙΜΗ</b>	<b>75 €</b>



ΤΥΠΟΣ	ΣΥΗΤ 02A
ΚΩΔΙΚΟΣ	120151
ΙΣΧΥΣ	710 W
ΜΗΚΟΣ ΛΑΜΑΣ	ΔΙΠΛΗΣ ΚΟΠΗΣ 61 cm - SK5
ΔΙΑΜΕΤΡΟΣ ΚΟΠΗΣ	Ø 24 mm (MAX)
ΒΑΡΟΣ (Kg)	3.7
ΧΕΙΡΟΛΑΒΗ	ΡΥΘΜΙΖΟΜΕΝΗ 5 ΘΕΣΕΩΝ
<b>ΛΙΑΝΙΚΗ ΤΙΜΗ</b>	<b>105 €</b>



### ΨΑΛΙΔΙΑ ΜΠΟΡΝΤΟΥΡΑΣ ΒΕΝΖΙΝΟΚΙΝΗΤΑ (EURO 2)



ΤΥΠΟΣ	ΝΤΚ 26 Β
ΚΩΔΙΚΟΣ	131065
ΚΥΒΙΣΜΟΣ (cc)	26,0
ΙΣΧΥΣ (8000 RPM) (Hp/Kw)	1,0 / 0,8
ΜΗΚΟΣ ΛΑΜΑΣ	ΔΙΠΛΗΣ ΚΟΠΗΣ 60cm
ΔΙΑΜΕΤΡΟΣ ΚΟΠΗΣ	Ø 24 (MAX)
ΧΕΙΡΟΛΑΒΗ	ΡΥΘΜΙΖΟΜΕΝΗ 5 ΘΕΣΕΩΝ
ΒΑΡΟΣ (Kg)	5,3
<b>ΛΙΑΝΙΚΗ ΤΙΜΗ</b>	<b>175 €</b>



### ΨΑΛΙΔΙΑ ΜΠΟΡΝΤΟΥΡΑΣ ΒΕΝΖΙΝΟΚΙΝΗΤΑ (EURO 2)



ΤΥΠΟΣ	TJ 23V
ΚΩΔΙΚΟΣ	120153
ΚΥΒΙΣΜΟΣ (cc)	23,3
ΙΣΧΥΣ (7500RPM) (Hp/Kw)	0,80/0,63
ΜΗΚΟΣ ΛΑΜΑΣ	ΔΙΠΛΗΣ ΚΟΠΗΣ 60cm
ΔΙΑΜΕΤΡΟΣ ΚΟΠΗΣ	Ø 28 (MAX)
ΧΕΙΡΟΛΑΒΗ	ΡΥΘΜΙΖΟΜΕΝΗ 5 ΘΕΣΕΩΝ
ΒΑΡΟΣ (Kg)	5,4
<b>ΛΙΑΝΙΚΗ ΤΙΜΗ</b>	<b>545 €</b>



ΔΙΑΘΕΤΕΙ  ΚΑΡΜΠΥΡΑΤΕΡ

# ΦΥΣΗΤΗΡΕΣ - ΑΠΟΡΡΟΦΗΤΗΡΕΣ ΒΕΝΖΙΝΟΚΙΝΗΤΟΙ ΔΙΧΡΟΝΟΙ

## ΦΟΡΗΤΟΣ ΦΥΣΗΤΗΡΑΣ

**CRAFTOP**



ΤΥΠΟΣ	NT- EB808
ΚΩΔΙΚΟΣ	131061
ΚΥΒΙΣΜΟΣ (cc)	42,7
ΙΣΧΥΣ (Hp/Kw) 7000 RPM	1,67/1,25
ΤΑΧΥΤΗΤΑ ΑΕΡΑ	252 Km/hr
ΟΓΚΟΣ ΑΕΡΑ	12,0 m <sup>3</sup> /min
ΒΑΡΟΣ (Kg)	8,0
<b>ΛΙΑΝΙΚΗ ΤΙΜΗ</b>	<b>160 €</b>

## ΦΟΡΗΤΟΣ ΦΥΣΗΤΗΡΑΣ - ΑΠΟΡΡΟΦΗΤΗΡΑΣ

**CRAFTOP**



ΤΥΠΟΣ	NT- EBV 260
ΚΩΔΙΚΟΣ	131062
ΚΥΒΙΣΜΟΣ (cc)	25,4
ΙΣΧΥΣ (Hp) 7000 RPM	1,0
ΤΑΧΥΤΗΤΑ ΑΕΡΑ	244 Km/hr
ΟΓΚΟΣ ΑΕΡΑ	10,2 m <sup>3</sup> /min
ΒΑΡΟΣ (Kg)	4,8
ΣΑΚΟΣ ΣΥΛΛΟΓΗΣ	38 LT
<b>ΛΙΑΝΙΚΗ ΤΙΜΗ</b>	<b>145 €</b>

## ΦΟΡΗΤΟΣ ΦΥΣΗΤΗΡΑΣ - ΑΠΟΡΡΟΦΗΤΗΡΑΣ



ΤΥΠΟΣ	EBV - 260 BN
ΚΩΔΙΚΟΣ	120163
ΚΥΒΙΣΜΟΣ (cc)	26,0
ΙΣΧΥΣ (Hp) 7500 RPM	1,0
ΤΑΧΥΤΗΤΑ ΑΕΡΑ	252 Km/hr
ΟΓΚΟΣ ΑΕΡΑ	10,2 m <sup>3</sup> /min
ΒΑΡΟΣ (Kg)	4,6
ΣΑΚΟΣ ΣΥΛΛΟΓΗΣ	45 LT
<b>ΛΙΑΝΙΚΗ ΤΙΜΗ 195</b>	<b>195 €</b>



Περιλαμβάνει σακό συλλογής 45 lt





## ELEPHANTS TRUNK

MADE IN  
HOLLANDNEO  
ΕΙΔΟΣ

Το **Elephants Trunk** είναι ένας εργονομικός ιμάντας συγκράτησης των εργαλείων κήπου.

Το **Elephants Trunk** έχει ρυθμιζόμενους ιμάντες ώμου και φοριέται σαν σακίδιο. Συνδέετε το μπортνούρας σας (ή οποιαδήποτε άλλη φορητή μηχανή κήπου > 4,5 kg) στο γάντζο, που μεταφέρει το βάρος του μηχανήματος στον ιμάντα. Το καλώδιο κινείται ομαλά κατά μήκος των ρουλεμάν στο ρυθμιζόμενο σωλήνα.

Με το **Elephants Trunk** θα έχετε τη δυνατότητα να κόψετε τους φράκτες όλη την ημέρα.

Επιπλέον, επειδή μπορείτε να εργαστείτε με λιγότερη προσπάθεια, θα εργαστείτε γρηγορότερα, ακριβέστερα και με μεγαλύτερη ασφάλεια χωρίς σωματική κόπωση.

Ο νέος υψηλής ποιότητας εξיסορροπητής, τοποθετημένος στο κάτω μέρος της πλάτης, εξασφαλίζει μακρόχρονη διάρκεια του χαλύβδινου καλωδίου και του ελατηρίου. Η τάση ελατηρίου του εξισορροπητή μπορεί να ρυθμιστεί από 20 N σε 30 N, ανάλογα με το βάρος του εργαλείου. Ο ιμάντας είναι πιο ισορροπημένος και η θέα σας δεν εμποδίζεται από τον εξισορροπητή. Τα ρουλεμάν με νάilon εξασφαλίζουν βέλτιστη καθοδήγηση του χαλύβδινου καλωδίου σε οποιαδήποτε κατεύθυνση, ακόμα και όταν κόβονται ψηλοί φράκτες.



ΤΥΠΟΣ	ELEPHANTS TRUNK
ΚΩΔΙΚΟΣ	125486
ΔΙΑΣΤΑΣΕΙΣ (ΠxΥ) cm	54 X 142
ΒΑΡΟΣ (Kg)	4,1
<b>ΛΙΑΝΙΚΗ ΤΙΜΗ</b>	<b>320 €</b>

## SCOOVEL

Το **Scoovel** είναι ένα καινοτόμο εργαλείο πολλαπλών χρήσεων που θα αλλάξει τον τρόπο εργασίας σας. Το **Scoovel** συνδυάζει τα καλύτερα χαρακτηριστικά μιας σέσουλας και ενός φτυαριού για να κάνει κάθε καθαρισμό, πιο γρήγορο και πιο εύκολο από ποτέ. Ένα βασικό προϊόν για όλους τους επαγγελματίες και οικιακούς χρήστες στους κήπους, την κηπουρική, τη γεωργία και άλλες χρήσεις. Ιδανικό για την ανύψωση αγριόχορτων, φύλλων, γρασιδιού και γενικών συντριμμάτων.

Με το **Scoovel** μπορείτε τώρα να τα μαζέψετε όλα με μία κίνηση με ασφάλεια και προστασία από κάθε είδους τραυματισμό από τσιμπήματα, κοψίματα και γρατζουνιές.

NEO  
ΕΙΔΟΣ

ΤΥΠΟΣ	SCOOVEL
ΚΩΔΙΚΟΣ	125484
ΔΙΑΣΤΑΣΕΙΣ (ΠxΥ) cm	33 X 85
ΒΑΡΟΣ (Kg)	2,1
<b>ΛΙΑΝΙΚΗ ΤΙΜΗ</b>	<b>40 €</b>



# ΜΟΤΟΤΡΙΒΕΛΕΣ - ΒΕΝΖΙΝΟΤΡΥΠΑΝΑ



## ΜΟΤΟΤΡΙΒΕΛΕΣ ΔΙΧΡΟΝΕΣ ΧΩΡΙΣ ΤΡΥΠΑΝΙΑ (ΑΡΙΔΕΣ)



ΤΥΠΟΣ	NT 202
ΚΩΔΙΚΟΣ	131290
ΚΥΒΙΚΑ (cc)	51,7
ΙΣΧΥΣ (Hp)	2,15
<b>ΛΙΑΝΙΚΗ ΤΙΜΗ</b>	<b>165 €</b>

### ΑΡΙΔΕΣ ΓΙΑ NT 202



ΚΩΔΙΚΟΣ	ΤΥΠΟΣ	ΔΙΑΜΕΤΡΟΣ ΜΗΚΟΣ (cm)	ΛΙΑΝΙΚΗ ΤΙΜΗ
131299	100X800	10 - 80	<b>21 €</b>
131300	150X800	15 - 80	<b>25 €</b>
131302	200X800	20 - 80	<b>35 €</b>
131303	250X800	25 - 80	<b>45 €</b>

## ΜΟΤΟΤΡΙΒΕΛΕΣ ΔΙΧΡΟΝΕΣ ΧΩΡΙΣ ΤΡΥΠΑΝΙΑ (ΑΡΙΔΕΣ)



ΤΥΠΟΣ	NEA 560E	NEA 610E	NEA TJ53E
ΚΩΔΙΚΟΣ	120047	120048	120020
ΚΥΒΙΚΑ (cc)	53,2	57,9	53,2
ΙΣΧΥΣ (Hp/RPM)	2,0/7000	2,7/7000	2,7/7000
ΣΧΕΣΗ ΜΕΙΩΤΗΡΑ	1 : 40	1 : 40	1 : 40
ΣΤΡΟΦΕΣ ΑΡΙΔΑΣ/ΛΕΠΤΟ	160 - 200	160 - 200	160 - 200
ΒΑΡΟΣ (Kg)	10,7	10,7	10,9
<b>ΛΙΑΝΙΚΗ ΤΙΜΗ</b>	<b>520 €</b>	<b>555 €</b>	<b>695 €</b>



### ΑΡΙΔΕΣ ΓΙΑ NEA 560E - NEA610E - NEA TJ53E

ΚΩΔΙΚΟΣ	ΤΥΠΟΣ	ΔΙΑΜΕΤΡΟΣ ΜΗΚΟΣ (cm)	ΛΙΑΝΙΚΗ ΤΙΜΗ
120062	80X800	8 - 80	<b>95 €</b>
120060	120X800	12 - 80	<b>100 €</b>
120061	150X800	15 - 80	<b>105 €</b>
120065	200X800	20 - 80	<b>110 €</b>
120063	250X800	25 - 80	<b>175 €</b>



### ΠΡΟΕΚΤΑΣΗ ΑΡΙΔΑΣ ΓΙΑ NEA 560E - NEA610E - NEA TJ53E

ΚΩΔΙΚΟΣ	ΜΗΚΟΣ (cm)	ΛΙΑΝΙΚΗ ΤΙΜΗ
120073	40	<b>55 €</b>



# ΜΟΤΟΤΡΙΒΕΛΕΣ - ΒΕΝΖΙΝΟΤΡΥΠΑΝΑ



## ΜΟΤΟΤΡΙΒΕΛΕΣ ΤΕΤΡΑΧΡΟΝΕΣ ΧΩΡΙΣ ΤΡΥΠΑΝΙΑ (ΑΡΙΔΕΣ)

**HONDA**  
**ENGINES**

**Extra Quality**  
ORIGINAL DESIGN BY BLUE BIRD



ΤΥΠΟΣ	T 160 HO
ΚΩΔΙΚΟΣ	120046
ΚΥΒΙΚΑ (cc)	160
ΙΣΧΥΣ (Hp/RPM) 3600 RPM	4,4/3,3
ΣΧΕΣΗ ΜΕΙΩΤΗΡΑ	1 : 98
ΣΤΡΟΦΕΣ ΑΡΙΔΑΣ/ΛΕΠΤΟ	51
ΒΑΡΟΣ (Kg)	27,0
<b>ΛΙΑΝΙΚΗ ΤΙΜΗ</b>	<b>1450 €</b>

### ΑΡΙΔΕΣ ΓΙΑ T 160 HO

ΚΩΔΙΚΟΣ	ΤΥΠΟΣ	ΔΙΑΜΕΤΡΟΣ ΜΗΚΟΣ (cm)	ΛΙΑΝΙΚΗ ΤΙΜΗ
120066	200X1000	20 - 100	<b>270 €</b>
120067	250X1000	25 - 100	<b>290 €</b>
120068	300X1000	30 - 100	<b>380 €</b>
120069	350X1000	35 - 100	<b>430 €</b>
120070	400X1000	40 - 100	<b>495 €</b>



### ΠΡΟΕΚΤΑΣΗ ΑΡΙΔΑΣ ΓΙΑ T 160 HO

ΚΩΔΙΚΟΣ	ΜΗΚΟΣ (cm)	ΛΙΑΝΙΚΗ ΤΙΜΗ
120074	50	<b>135 €</b>
120075	100	<b>160 €</b>



## ΔΟΝΗΤΙΚΟ ΔΙΧΡΟΝΟ ΓΙΑ ΤΟΠΟΘΕΤΗΣΗ ΠΑΣΣΑΛΩΝ (ΠΕΡΙΦΡΑΞΕΙΣ, ΑΜΠΕΛΟΚΑΛΛΙΕΡΓΙΕΣ)



**EURO 2**

**EASY Start**

**Extra Quality**  
ORIGINAL DESIGN BY BLUE BIRD

ΤΥΠΟΣ	TR - WAVE 2T
ΚΩΔΙΚΟΣ	120022
ΚΥΒΙΚΑ (cc)	56,5
ΙΣΧΥΣ (Hp/RPM) 7000 RPM	2,43/1,82
ΔΙΑΣΤΑΣΕΙΣ ΤΡΥΠΑΝΙΟΥ (ΜxΠxΥ)	7,7 x 7,7 x 90
ΒΑΡΟΣ (Kg)	18,0
<b>ΛΙΑΝΙΚΗ ΤΙΜΗ</b>	<b>1990 €</b>

ΤΥΠΟΣ	ΤΡΥΠΑΝΙ (SPARE)
ΚΩΔΙΚΟΣ	120023
ΔΙΑΣΤΑΣΕΙΣ (ΜxΠxΥ) cm	7,7 x 7,7 x 90
<b>ΛΙΑΝΙΚΗ ΤΙΜΗ</b>	<b>1200 €</b>



# ΜΗΧΑΝΗΜΑΤΑ ΕΛΞΗΣ (ΔΙΧΡΟΝΑ) BLUE BIRD

## ΜΗΧΑΝΗΜΑΤΑ ΕΛΞΗΣ (ΕΡΓΑΤΕΣ)



**ΝΕΟ  
ΠΡΟΪΟΝ**



ΤΥΠΟΣ	WINCH BB 610
ΚΩΔΙΚΟΣ	120430
ΚΥΒΙΣΜΟΣ (cc)	57,9
ΙΣΧΥΣ 7000 (Hp/Kw)	2,7 / 2,0
ΤΑΧΥΤΗΤΑ ΕΛΞΗΣ	25 mt / min
ΙΚΑΝΟΤΗΤΑ ΕΛΞΗΣ	600 kg
ΙΚΑΝΟΤΗΤΑ ΕΛΞΗΣ ΜΕ ΒΟΗΘΗΤΙΚΗ ΤΡΟΧΑΛΙΑ	1200 kg
ΚΑΤΑΝΑΛΩΣΗ ΚΑΥΣΙΜΟΥ	630 gr/Kwh
ΧΩΡΗΤΙΚΟΤΗΤΑ ΚΑΥΣΙΜΟΥ (ΜΙΧ)	900 ml
ΔΙΑΣΤΑΣΕΙΣ (mm)	430 x 315 x 300
ΒΑΡΟΣ (Kg)	10,5
<b>ΛΙΑΝΙΚΗ ΤΙΜΗ</b>	<b>995 €</b>

- ΔΙΑΘΕΤΕΙ ΑΥΤΟΜΑΤΟ ΦΡΕΝΟ
- ΔΙΑΜΕΤΡΟΣ ΣΧΟΙΝΙΟΥ Ø 10 mm ΠΟΛΥΕΣΤΕΡΙΚΟ (ΔΕΝ ΠΕΡΙΛΑΜΒΑΝΕΤΑΙ)



**ΝΕΟ  
ΠΡΟΪΟΝ**



ΤΥΠΟΣ	WINCH BB 1610X
ΚΩΔΙΚΟΣ	120432
ΚΥΒΙΣΜΟΣ (cc)	57,9
ΙΣΧΥΣ 7000 (Hp/Kw)	2,7 / 2,0
ΤΑΧΥΤΗΤΑ ΕΛΞΗΣ	28 mt / min
ΙΚΑΝΟΤΗΤΑ ΕΛΞΗΣ	1300 kg
ΙΚΑΝΟΤΗΤΑ ΕΛΞΗΣ ΜΕ ΒΟΗΘΗΤΙΚΗ ΤΡΟΧΑΛΙΑ	2600 kg
ΧΩΡΗΤΙΚΟΤΗΤΑ ΣΥΡΜΑΤΟΣΧΟΙΝΟΥ	80 mt (5 mm)
ΚΑΤΑΝΑΛΩΣΗ ΚΑΥΣΙΜΟΥ	630 gr/Kwh
ΧΩΡΗΤΙΚΟΤΗΤΑ ΚΑΥΣΙΜΟΥ (ΜΙΧ)	900 ml
ΔΙΑΣΤΑΣΕΙΣ (mm)	550 x 420 x 350
ΒΑΡΟΣ (Kg) ΧΩΡΙΣ ΣΥΡΜΑΤΟΣΧΟΙΝΟ	26
<b>ΛΙΑΝΙΚΗ ΤΙΜΗ</b>	<b>1860 €</b>

- ΔΙΑΘΕΤΕΙ ΑΥΤΟΜΑΤΟ ΦΡΕΝΟ
- ΔΙΑΜΕΤΡΟΣ ΣΥΡΜΑΤΟΣΧΟΙΝΟΥ (Ø 5 mm) (ΠΕΡΙΛΑΜΒΑΝΕΤΑΙ)

Τα νέα παγκάκια κήπου – βεράντας διακρίνονται για τον εργονομικό τους σχεδιασμό, την ποιότητα κατασκευής (ΞΥΛΟ-ΜΑΝΤΕΜΙ) και την αντοχή τους στο χρόνο.



Α/Α	ΚΩΔΙΚΟΣ	ΤΥΠΟΣ	ΟΛΙΚΕΣ ΔΙΑΣΤΑΣΕΙΣ (ΜxΠxΥ)cm	ΔΙΑΣΤΑΣΕΙΣ ΣΥΣΚΕΥΑΣΙΑΣ (ΜxΠxΥ)cm	ΒΑΡΟΣ (Kg)	ΛΙΑΝΙΚΗ ΤΙΜΗ
1	10156754	TEXAS	126x52x73	124x56x7,5	23	<b>110 €</b>



Α/Α	ΚΩΔΙΚΟΣ	ΤΥΠΟΣ	ΟΛΙΚΕΣ ΔΙΑΣΤΑΣΕΙΣ (ΜxΠxΥ)cm	ΔΙΑΣΤΑΣΕΙΣ ΣΥΣΚΕΥΑΣΙΑΣ (ΜxΠxΥ)cm	ΒΑΡΟΣ (Kg)	ΛΙΑΝΙΚΗ ΤΙΜΗ
2	10156755	INDIANA	126x57x80	134x64x8,5	28	<b>125 €</b>



Α/Α	ΚΩΔΙΚΟΣ	ΤΥΠΟΣ	ΟΛΙΚΕΣ ΔΙΑΣΤΑΣΕΙΣ (ΜxΠxΥ)cm	ΔΙΑΣΤΑΣΕΙΣ ΣΥΣΚΕΥΑΣΙΑΣ (ΜxΠxΥ)cm	ΒΑΡΟΣ (Kg)	ΛΙΑΝΙΚΗ ΤΙΜΗ
3	10156756	FLORIDA	129x65x83	127x69x8,5	36	<b>125 €</b>



Α/Α	ΚΩΔΙΚΟΣ	ΤΥΠΟΣ	ΟΛΙΚΕΣ ΔΙΑΣΤΑΣΕΙΣ (ΜxΠxΥ)cm	ΔΙΑΣΤΑΣΕΙΣ ΣΥΣΚΕΥΑΣΙΑΣ (ΜxΠxΥ)cm	ΒΑΡΟΣ (Kg)	ΛΙΑΝΙΚΗ ΤΙΜΗ
4	10156757	TORONTO	129x66x30	127x72x10	42	<b>170 €</b>



Α/Α	ΚΩΔΙΚΟΣ	ΤΥΠΟΣ	ΟΛΙΚΕΣ ΔΙΑΣΤΑΣΕΙΣ (ΜxΠxΥ)cm	ΔΙΑΣΤΑΣΕΙΣ ΣΥΣΚΕΥΑΣΙΑΣ (ΜxΠxΥ)cm	ΒΑΡΟΣ (Kg)	ΛΙΑΝΙΚΗ ΤΙΜΗ
5	10156759	ARIZONA	157x56x74	2 ΚΙΒΩΤΙΑ 75x58x10 151x32x8,5	55	<b>395 €</b>



Η εταιρεία **SILKY** ιδρύθηκε το 1916 και είναι μια από τις κορυφαίες εταιρείες του κλάδου στα χειροπρίονα επαγγελματικής χρήσης. Όλα τα προϊόντα διαθέτουν εργονομικό σχεδιασμό, υψηλή κοπτική ικανότητα, λάμες με ειδική επισκλήρυση για μέγιστη αντοχή ακόμα και στις πιο ακραίες συνθήκες χρήσης. Είναι η μοναδική εταιρεία που χρησιμοποιεί λάμες (SOLID PIECE - BLUESTEEL) στα μοντέλα COMTARO - ZUMBAT (η λάμα προεκτείνεται μέσα στη χειρολαβή) για να αποφεύγονται "σπασίματα" λαμών και παράλληλα γίνεται και απορρόφηση των κραδασμών.

## ΧΕΙΡΟΠΡΙΟΝΑ ΣΠΑΣΤΑ



ΤΥΠΟΣ	F180
ΚΩΔΙΚΟΣ	138512518
ΜΗΚΟΣ ΛΑΜΑΣ - ΤΥΠΟΣ ΔΟΝΤΙΟΥ	18cm LARGE ΤΕΕΤΗ
ΧΕΙΡΟΛΑΒΗ	ΠΟΛΥΠΡΟΠΥΛΕΝΙΟ
<b>ΛΙΑΝΙΚΗ ΤΙΜΗ</b>	<b>27 €</b>



ΤΥΠΟΣ	POCKET-BOY
ΚΩΔΙΚΟΣ	138534217
ΜΗΚΟΣ ΛΑΜΑΣ - ΤΥΠΟΣ ΔΟΝΤΙΟΥ	17cm FINE ΤΕΕΤΗ
ΧΕΙΡΟΛΑΒΗ	ΠΟΛΥΠΡΟΠΥΛΕΝΙΟ
<b>ΛΙΑΝΙΚΗ ΤΙΜΗ</b>	<b>40 €</b>



ΤΥΠΟΣ	ΚΑΤΑΝΑ-BOY 500
ΚΩΔΙΚΟΣ	138540350
ΜΗΚΟΣ ΛΑΜΑΣ - ΤΥΠΟΣ ΔΟΝΤΙΟΥ	50cm EXTRA LARGE ΤΕΕΤΗ
ΒΑΡΟΣ	900 gr.
<b>ΛΙΑΝΙΚΗ ΤΙΜΗ</b>	<b>210 €</b>



ΤΥΠΟΣ	ΚΑΤΑΝΑ-BOY 650
ΚΩΔΙΚΟΣ	138571065
ΜΗΚΟΣ ΛΑΜΑΣ - ΤΥΠΟΣ ΔΟΝΤΙΟΥ	65cm EXTRA LARGE ΤΕΕΤΗ
ΒΑΡΟΣ	1270 gr.
<b>ΛΙΑΝΙΚΗ ΤΙΜΗ</b>	<b>315 €</b>

## ΧΕΙΡΟΠΡΙΟΝΑ ΣΤΑΘΕΡΑ ΜΕ ΙΣΙΑ ΛΑΜΑ ΚΑΙ ΘΗΚΗ ΖΩΗΣ



ΤΥΠΟΣ	COMTARO 210	COMTARO 240	COMTARO 270	COMTARO 300
ΚΩΔΙΚΟΣ	138310221	138310224	138310227	138310230
ΜΗΚΟΣ ΛΑΜΑΣ - ΤΥΠΟΣ ΔΟΝΤΙΟΥ	21 cm LARGE ΤΕΕΤΗ	24 cm LARGE ΤΕΕΤΗ	27 cm LARGE ΤΕΕΤΗ	30 cm LARGE ΤΕΕΤΗ
ΧΕΙΡΟΛΑΒΗ	ΚΑΟΥΤΣΟΥΚ	ΚΑΟΥΤΣΟΥΚ	ΚΑΟΥΤΣΟΥΚ	ΚΑΟΥΤΣΟΥΚ
<b>ΛΙΑΝΙΚΗ ΤΙΜΗ</b>	<b>54 €</b>	<b>57 €</b>	<b>61 €</b>	<b>64 €</b>



ΤΥΠΟΣ	PROSENTEI 240
ΚΩΔΙΚΟΣ	138310824
ΜΗΚΟΣ ΛΑΜΑΣ - ΤΥΠΟΣ ΔΟΝΤΙΟΥ	24 cm LARGE + FINE ΤΕΕΤΗ
ΧΕΙΡΟΛΑΒΗ	ΚΑΟΥΤΣΟΥΚ
<b>ΛΙΑΝΙΚΗ ΤΙΜΗ</b>	<b>62 €</b>



## ΧΕΙΡΟΠΡΙΟΝΑ ΣΤΑΘΕΡΑ ΜΕ ΙΣΙΑ ΛΑΜΑ ΚΑΙ ΘΗΚΗ ΖΩΝΗΣ



ΤΥΠΟΣ	ΝΑΤΑΝΟCΟ 300
ΚΩΔΙΚΟΣ	138312930
ΜΗΚΟΣ ΛΑΜΑΣ - ΤΥΠΟΣ ΔΟΝΤΙΟΥ	30cm LARGE TEETH
ΧΕΙΡΟΛΑΒΗ	ΚΑΟΥΤΣΟΥΚ
<b>ΛΙΑΝΙΚΗ ΤΙΜΗ</b>	<b>71 €</b>



ΤΥΠΟΣ	MASARU 330
ΚΩΔΙΚΟΣ	138312733
ΜΗΚΟΣ ΛΑΜΑΣ - ΤΥΠΟΣ ΔΟΝΤΙΟΥ	33cm LARGE TEETH
ΧΕΙΡΟΛΑΒΗ	ΚΑΟΥΤΣΟΥΚ
<b>ΛΙΑΝΙΚΗ ΤΙΜΗ</b>	<b>85 €</b>

## ΧΕΙΡΟΠΡΙΟΝΑ ΣΤΑΘΕΡΑ ΜΕ ΚΥΡΤΗ ΛΑΜΑ ΚΑΙ ΘΗΚΗ ΖΩΝΗΣ



ΤΥΠΟΣ	ZUBAT330
ΚΩΔΙΚΟΣ	138327033
ΜΗΚΟΣ ΛΑΜΑΣ - ΤΥΠΟΣ ΔΟΝΤΙΟΥ	33cm LARGE TEETH
ΧΕΙΡΟΛΑΒΗ	ΚΑΟΥΤΣΟΥΚ
<b>ΛΙΑΝΙΚΗ ΤΙΜΗ</b>	<b>79 €</b>

## ΛΑΜΕΣ ΧΕΙΡΟΠΡΙΟΝΩΝ SILKY



A/A	ΚΩΔΙΚΟΣ	ΤΥΠΟΣ ΧΕΙΡΟΠΡΙΟΝΟΥ	ΤΥΠΟΣ ΔΟΝΤΙΟΥ	<b>ΛΙΑΝΙΚΗ ΤΙΜΗ</b>
1	138512618	F 180	LARGE TEETH	<b>18 €</b>
2	138511216	ACCEL 160	LARGE TEETH	<b>26 €</b>
3	138534317	POCKET-BOY	FINE TEETH	<b>26 €</b>
4	138534517	POCKET-BOY	EXTRA FINE TEETH	<b>26 €</b>
5	138540450	ΚΑΤΑΝΑ BOY 500	EXTRA LARGE TEETH	<b>100 €</b>
6	138571165	ΚΑΤΑΝΑ BOY 650	EXTRA LARGE TEETH	<b>195 €</b>
7	138310321	COMTARO 210	LARGE TEETH	<b>32 €</b>
8	138310324	COMTARO 240	LARGE TEETH	<b>34 €</b>
9	138310327	COMTARO 270	LARGE TEETH	<b>36 €</b>
10	138310527	COMTARO 270	FINE TEETH	<b>36 €</b>
11	138310330	COMTARO 300	LARGE TEETH	<b>39 €</b>
12	138310924	PROSENTEI 240	LARGE FINE TEETH	<b>38 €</b>
13	138313030	NATANOCO 300	LARGE TEETH	<b>52 €</b>
14	138312833	MASARU 330	LARGE TEETH	<b>54 €</b>
15	138327133	ZUBAT 330	LARGE TEETH	<b>56 €</b>
16	138327639	IBUKI 390	LARGE TEETH	<b>77 €</b>



ΚΟΝΤΑΡΟΠΡΙΟΝΑ ΤΗΛΕΣΚΟΠΙΚΑ ΕΠΑΓΓΕΛΜΑΤΙΚΑ

ΚΟΝΤΑΡΟΠΡΙΟΝΟ ZUBAT 3300



ΤΥΠΟΣ	ZUBAT 3300
ΚΩΔΙΚΟΣ	138327215
ΚΟΝΤΑΡΙ ΤΗΛΕΣΚΟΠΙΚΟ	2,00 - 3,30 Μ.
ΜΗΚΟΣ ΛΑΜΑΣ - ΤΥΠΟΣ ΔΟΝΤΙΟΥ	33cm ΚΥΡΤΗ-LARGE
ΒΑΡΟΣ	1.2 Kg
<b>ΛΙΑΝΙΚΗ ΤΙΜΗ</b>	<b>170 €</b>

ΑΝΤΑΛΛΑΚΤΙΚΗ ΛΑΜΑ



ΚΩΔΙΚΟΣ	ΠΕΡΙΓΡΑΦΗ	ΛΙΑΝΙΚΗ ΤΙΜΗ
138327133	ZUBAT 3300 LARGE TEETH	56 €

ΚΟΝΤΑΡΟΠΡΙΟΝΑ ΗΑΥΑΧΙ



ΗΑΥΑΧΙ 4900

ΗΑΥΑΧΙ 6300

ΤΥΠΟΣ	ΗΑΥΑΧΙ 4900	ΗΑΥΑΧΙ 6300
ΚΩΔΙΚΟΣ	138017839	138017939
ΚΟΝΤΑΡΙ ΤΗΛΕΣΚΟΠΙΚΟ	2,35 - 4,90 ΜΕΤΡΑ	2,44 - 6,30 ΜΕΤΡΑ
ΜΗΚΟΣ ΛΑΜΑΣ - ΤΥΠΟΣ ΔΟΝΤΙΟΥ	39cm ΚΥΡΤΗ-LARGE	39cm ΚΥΡΤΗ-LARGE
ΒΑΡΟΣ	2,25 Kg	3,00 Kg
<b>ΛΙΑΝΙΚΗ ΤΙΜΗ</b>	<b>295 €</b>	<b>395 €</b>



ΑΝΤΑΛΛΑΚΤΙΚΗ ΛΑΜΑ



ΚΩΔΙΚΟΣ	ΠΕΡΙΓΡΑΦΗ	ΛΙΑΝΙΚΗ ΤΙΜΗ
138177399	ΗΑΥΑΧΙ 4900-6300 LARGE TEETH	95 €

ΛΙΜΑ ΓΙΑ ΚΟΝΤΑΡΟΠΡΙΟΝΟ



ΚΩΔΙΚΟΣ	ΠΕΡΙΓΡΑΦΗ	ΛΙΑΝΙΚΗ ΤΙΜΗ
138200000	ΛΙΜΑ ΓΙΑ ΗΑΥΑΧΙ	25 €

ΚΟΝΤΑΡΟΨΑΛΙΔΟ



ΚΩΔΙΚΟΣ	ΠΕΡΙΓΡΑΦΗ	ΛΙΑΝΙΚΗ ΤΙΜΗ
13835 - 01	ΚΟΝΤΑΡΟΨΑΛΙΔΟ ΠΡΟΣΑΡΜΟΣΜΕΝΟ ΣΕ ΗΑΥΑΧΙ	105 €

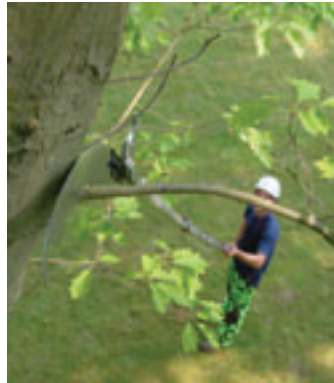
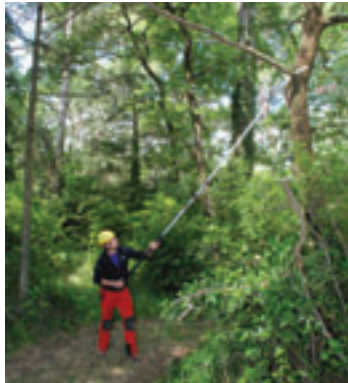



ΚΟΝΤΑΡΟΠΡΙΟΝΑ ΤΗΛΕΣΚΟΠΙΚΑ ΕΠΑΓΓΕΛΜΑΤΙΚΑ

ΚΟΝΤΑΡΟΠΡΙΟΝΟ ΗΑΥΑΤΕ 7700

Το κονταροπρίοιο **Hayate** αποτελεί μια βαρύτερη κατασκευή του **Hayuchi**, η οποία κάνει το τηλεσκοπικό κοντάρι ακόμα πιο ανθεκτικό. Η λεπίδα με το μοναδικό Mirai-Με της **Silky** αποτελείται από ένα ειδικό μεταλλικό κράμα, καθιστώντας την λεπίδα ανθεκτική και απίστευτα ισχυρή.

Με το **Hayate** μπορείτε να φτάσετε σε παρατεταμένο μήκος μέχρι και 9 μέτρα, το υψηλότερο στον κόσμο

Το όνομα **Hayate** είναι ένα παραδοσιακό ιαπωνικό όνομα για τον «σκληρό άνεμο».

Το κοντάρι αλουμινίου είναι ωοειδούς σχήματος με αποτέλεσμα να δίνει περισσότερη δύναμη και ακαμψία σε όλο το μήκος του πριονιού.



ΤΥΠΟΣ	ΗΑΥΑΤΕ 7700
ΚΩΔΙΚΟΣ	138037742
ΚΟΝΤΑΡΙ ΤΗΛΕΣΚΟΠΙΚΟ	2,70 - 7,70 ΜΕΤΡΑ
ΜΗΚΟΣ ΛΑΜΑΣ - ΤΥΠΟΣ ΔΟΝΤΙΟΥ	42 cm EXTRA LARGE TEETH
ΒΑΡΟΣ	4,55 Kg
<b>ΛΙΑΝΙΚΗ ΤΙΜΗ</b>	<b>540 €</b>

ΑΝΤΑΛΛΑΚΤΙΚΗ ΛΑΜΑ



ΚΩΔΙΚΟΣ	ΠΕΡΙΓΡΑΦΗ	<b>ΛΙΑΝΙΚΗ ΤΙΜΗ</b>
138037342	42 cm EXTRA LARGE TEETH	<b>115 €</b>

ΚΟΝΤΑΡΟΠΡΙΟΝΟ ΤΟΔΟΚΥ

Η εταιρεία **ΑΓΡΟΜΕΞ ΑΕΒΕ**, αποκλειστικός αντιπρόσωπος της κορυφαίας Ιαπωνικής εταιρείας **SILKY SAWS** παρουσιάζει το ΜΟΝΑΔΙΚΟ ΚΟΝΤΑΡΟΠΡΙΟΝΟ **ΜΗ ΑΓΩΓΙΜΟ** (στεγνό) κατασκευασμένο από **fiberglass** και με αντίσταση στον ηλεκτρισμό τα **75.000 VOLT**.



ΤΥΠΟΣ	ΤΟΔΟΚΥ
ΚΩΔΙΚΟΣ	138043317
ΚΟΝΤΑΡΙ ΤΗΛΕΣΚΟΠΙΚΟ	3,35 - 5,75 m
ΧΕΙΡΟΛΑΒΗ	42 cm EXTRA LARGE TEETH
ΒΑΡΟΣ	4,5 Kg
<b>ΛΙΑΝΙΚΗ ΤΙΜΗ</b>	<b>685 €</b>

ΑΝΤΑΛΛΑΚΤΙΚΗ ΛΑΜΑ



ΚΩΔΙΚΟΣ	ΠΕΡΙΓΡΑΦΗ	<b>ΛΙΑΝΙΚΗ ΤΙΜΗ</b>
138177399	TODOKU LARGE TEETH	<b>95 €</b>

ΤΟ ΤΟΔΟΚΥ ΕΙΝΑΙ ΤΟ ΠΡΩΤΟ ΟΒΑΛ ΤΗΛΕΣΚΟΠΙΚΟ ΚΟΝΤΑΡΟΠΡΙΟΝΟ ΚΑΤΑΣΚΕΥΑΣΜΕΝΟ ΑΠΟ **FIBERGLASS** ΠΑΓΚΟΣΜΙΩΣ. ΚΑΤΑΣΚΕΥΑΣΜΕΝΟ ΣΤΗΝ ΙΑΠΩΝΙΑ

**ΨΑΛΙΔΙΑ ΚΛΑΔΕΜΑΤΟΣ - ΜΠΟΡΝΤΟΥΡΑΣ**



**ΨΑΛΙΔΙ ΚΛΑΔΕΜΑΤΟΣ**

ΤΥΠΟΣ	TAVOR S3
ΚΩΔΙΚΟΣ	138725
ΜΗΚΟΣ ΛΑΜΑΣ	5,5 cm
ΔΙΑΜΕΤΡΟΣ ΚΟΠΗΣ	Ø 25 mm
ΒΑΡΟΣ	235 gr
<b>ΛΙΑΝΙΚΗ ΤΙΜΗ</b>	<b>31 €</b>



**ΨΑΛΙΔΙ ΔΕΝΔΡΟΚΟΜΙΚΟ**

ΤΥΠΟΣ	SABOTEN 1260
ΚΩΔΙΚΟΣ	138710
ΜΗΚΟΣ ΛΑΜΑΣ	5,0 cm
ΔΙΑΜΕΤΡΟΣ ΚΟΠΗΣ	Ø 20 mm
ΒΑΡΟΣ	250 gr
<b>ΛΙΑΝΙΚΗ ΤΙΜΗ</b>	<b>40 €</b>



**ΨΑΛΙΔΑ ΜΠΟΡΝΤΟΥΡΑΣ**

ΤΥΠΟΣ	TAVOR B640
ΚΩΔΙΚΟΣ	138640
ΜΗΚΟΣ ΛΑΜΑΣ	20,5 cm
ΟΛΙΚΟ ΜΗΚΟΣ	61,4 cm
ΒΑΡΟΣ	920 gr
<b>ΛΙΑΝΙΚΗ ΤΙΜΗ</b>	<b>33 €</b>



**ΨΑΛΙΔΑ ΚΛΑΔΟΥ ΒΑΡΕΩΣ ΤΥΠΟΥ**

ΤΥΠΟΣ	TAVOR L81
ΚΩΔΙΚΟΣ	138720
ΜΗΚΟΣ ΛΑΜΑΣ	6,0 cm
ΟΛΙΚΟ ΜΗΚΟΣ	70 cm
ΔΙΑΜΕΤΡΟΣ ΚΟΠΗΣ	Ø 40 mm
ΒΑΡΟΣ	720 gr
<b>ΛΙΑΝΙΚΗ ΤΙΜΗ</b>	<b>81 €</b>

**ΤΣΕΚΟΥΡΙΑ**

Το τσεκούρια Yoki και Ono διαθέτουν μια αντιολισθητική λαβή από καουτσούκ που απορροφά την κρούση και κατευθύνει περισσότερη ενέργεια στην κοπτική άκρη. Η λεπίδα του Yoki (27 εκ.) και του Ono (12 εκ.) μπορεί εύκολα να αντικατασταθεί χωρίς την ανάγκη ξεβιδώματος. Είναι ελαφριά και δυνατά χάρη στην χρήση ειδικού κράματος χάλυβα και έχουν ένα ανώτερο ποιοτικό φινίρισμα. Τα ισχυρά τσεκούρια Yoki και Ono είναι κατάλληλα για τις πιο δύσκολες εργασίες όπως το κλάδεμα και το ξεκλάρισμα. Παραδίδονται με θήκη που μπορεί να τοποθετηθεί στη ζώνη.



ΤΥΠΟΣ	ΥΟΚΙ
ΚΩΔΙΚΟΣ	138757027
ΜΗΚΟΣ ΛΑΜΑΣ	27 cm
ΔΙΑΣΤΑΣΕΙΣ	47 X 10 cm
ΒΑΡΟΣ	500 gr
<b>ΛΙΑΝΙΚΗ ΤΙΜΗ</b>	<b>115 €</b>

ΤΥΠΟΣ	ΟΝΟ
ΚΩΔΙΚΟΣ	138756810
ΜΗΚΟΣ ΛΑΜΑΣ	12 cm
ΔΙΑΣΤΑΣΕΙΣ	30 X 12 cm
ΒΑΡΟΣ	750 gr
<b>ΛΙΑΝΙΚΗ ΤΙΜΗ</b>	<b>125 €</b>



## ΚΟΝΤΑΡΟΨΑΛΙΔΑ - ΚΟΝΤΑΡΟΠΡΙΟΝΑ



### ΚΟΝΤΑΡΟΨΑΛΙΔΑ ΣΤΑΘΕΡΑ



ΤΥΠΟΣ	N 100 - 10	N 100 - 15	N 100 - 20
ΚΩΔΙΚΟΣ	102063	102064	102065
ΜΗΚΟΣ ΚΟΝΤΑΡΙΟΥ	1,00 Μt	1,50 Μt	2,00 Μt
<b>ΛΙΑΝΙΚΗ ΤΙΜΗ</b>	<b>52 €</b>	<b>56 €</b>	<b>59 €</b>



### ΚΟΝΤΑΡΟΨΑΛΙΔΑ ΤΗΛΕΣΚΟΠΙΚΑ ΜΕ ΥΠΟΔΟΧΗ ΓΙΑ ΛΑΜΑ ΚΛΑΔΕΜΑΤΟΣ 27cm



ΤΥΠΟΣ	N 126	N 128
ΚΩΔΙΚΟΣ	102069	102071
ΜΗΚΟΣ ΚΟΝΤΑΡΙΟΥ	1,26 - 2,00 Μt	1,80 - 3,00 Μt
<b>ΛΙΑΝΙΚΗ ΤΙΜΗ</b>	<b>85 €</b>	<b>95 €</b>



### ΚΟΝΤΑΡΟΨΑΛΙΔΑ ΣΤΑΘΕΡΑ ΜΕ ΔΙΠΛΗ ΛΑΒΗ ΓΙΑ ΚΟΠΗ ΧΟΝΔΡΩΝ ΚΛΑΔΙΩΝ (MAX 4cm)



ΤΥΠΟΣ	N 154	N 155
ΚΩΔΙΚΟΣ	102074	102075
ΜΗΚΟΣ ΚΟΝΤΑΡΙΟΥ	1,50 Μt	2,00 Μt
<b>ΛΙΑΝΙΚΗ ΤΙΜΗ</b>	<b>65 €</b>	<b>75 €</b>



### ΚΟΝΤΑΡΟΠΡΙΟΝΑ ΕΠΑΓΓΕΛΜΑΤΙΚΑ ΤΗΛΕΣΚΟΠΙΚΑ



ΤΥΠΟΣ	N 761	N 763
ΚΩΔΙΚΟΣ	102085	102087
ΚΟΝΤΑΡΙ ΤΗΛΕΣΚΟΠΙΚΟ	1,53 - 4,00 ΜΕΤΡΑ	2,37 - 6,50 ΜΕΤΡΑ
ΜΗΚΟΣ ΛΑΜΑΣ	40 cm	40 cm
ΒΑΡΟΣ	2,15 Kg	2,75 Kg
<b>ΛΙΑΝΙΚΗ ΤΙΜΗ</b>	<b>200 €</b>	<b>245 €</b>



Η εταιρία **OKATSUNE** ιδρύθηκε το 1940 από τον κορυφαίο σιδηρουργό της εποχής τον TSUNEICHI OKANO στην Χιροσίμα της Ιαπωνίας. Η εταιρία OKATSUNE ειδικεύεται στην κατασκευή ψαλιδιών και το κύριο χαρακτηριστικό τους είναι η εξαιρετικά υψηλή ποιότητα καθώς και το κόκκινο - άσπρο χρώμα που συμβολίζει την ευτυχία στην Ιαπωνία. Εδώ και 78 χρόνια είναι η NO.1 εταιρία στην Ιαπωνία που κατασκευάζει ψαλίδια με το IZUMO YASUGI ατσάλι, που χρησιμοποιείται και στην κατασκευή των περιφίμων σπαθιών SAMURAI. Διαθέτει την μεγαλύτερη σκληρότητα στη κλίμακα ROCKWELL αξεπέραστη από όλα τα ψαλίδια της αγοράς (60,0 – 61,0). Εάν ψάχνετε για καθαρές τομές για οποιαδήποτε σκληρότητα ξύλου με ελάχιστη καταπόνηση στα χέρια σας, μηδαμινή συντήρηση και μακροχρόνια αντοχή, είναι η καλύτερη επιλογή. Είναι η μοναδική εταιρία στον κόσμο που δεν παρέχει ανταλλακτικές λάμες γιατί δεν χρειάζεται.

## ΨΑΛΙΔΙΑ ΤΡΥΓΟΥ ΚΑΙ ΚΛΑΔΕΜΑΤΟΣ ΜΙΣΧΩΝ



Επαγγελματικό ψαλίδι κλαδέματος με κοντή λεπίδα για σκληρούς μίσχους.

ΤΥΠΟΣ	OKATSUNE 307
ΚΩΔΙΚΟΣ	138700
ΜΗΚΟΣ	18,0 cm
ΜΗΚΟΣ ΛΑΜΑΣ	3,5 cm
ΒΑΡΟΣ	105 gr
<b>ΛΙΑΝΙΚΗ ΤΙΜΗ</b>	<b>15 €</b>



Επαγγελματικό ψαλίδι κλαδέματος τρύγου με στρογγυλή μύτη για την αποφυγή τραυματισμού των φυτών ή λουλουδιών. Μπορεί να χρησιμοποιηθεί και για κοπή χαρτιού ή σχοινού.

ΤΥΠΟΣ	OKATSUNE 306
ΚΩΔΙΚΟΣ	138750
ΜΗΚΟΣ	19,3 cm
ΜΗΚΟΣ ΛΑΜΑΣ	4,5 cm
ΒΑΡΟΣ	115 gr
<b>ΛΙΑΝΙΚΗ ΤΙΜΗ</b>	<b>14 €</b>

## ΚΛΑΔΕΥΤΙΚΑ ΨΑΛΙΔΙΑ



Το ποιο δημοφιλές ψαλίδι κλαδέματος της σειράς. Κατάλληλο για την κοπή κλαδιών 25 χιλιοστών διαφόρων ειδών δέντρων και θάμνων καθώς και αμπελιών.

ΤΥΠΟΣ	OKATSUNE 103
ΚΩΔΙΚΟΣ	138730
ΜΗΚΟΣ	20,2 cm
ΜΗΚΟΣ ΛΑΜΑΣ	5,5 cm
ΔΙΑΜΕΤΡΟΣ ΚΟΠΗΣ	Ø 25 mm
ΒΑΡΟΣ	228 gr
<b>ΛΙΑΝΙΚΗ ΤΙΜΗ</b>	<b>49 €</b>



Επαγγελματικό ψαλίδι κλαδέματος με μεγάλες χειρολαβές κατάλληλο για μεγάλα χέρια (large grip).

ΤΥΠΟΣ	OKATSUNE 104
ΚΩΔΙΚΟΣ	138745
ΜΗΚΟΣ	21,0 cm
ΜΗΚΟΣ ΛΑΜΑΣ	5,5 cm
ΔΙΑΜΕΤΡΟΣ ΚΟΠΗΣ	Ø 25 mm
ΒΑΡΟΣ	245 gr
<b>ΛΙΑΝΙΚΗ ΤΙΜΗ</b>	<b>55 €</b>



## ΨΑΛΙΔΕΣ ΚΟΠΗΣ ΘΑΜΝΩΝ – ΜΠΟΡΝΤΟΥΡΑΣ

ΤΥΠΟΣ	ΟΚΑΤSUNE 230
ΚΩΔΙΚΟΣ	138740
ΟΛΙΚΟ ΜΗΚΟΣ	78,0 cm
ΜΗΚΟΣ ΧΕΙΡΟΛΑΒΩΝ	51,0 cm
ΜΗΚΟΣ ΛΑΜΑΣ	20,0 cm
ΒΑΡΟΣ	1050 gr
<b>ΛΙΑΝΙΚΗ ΤΙΜΗ</b>	<b>110 €</b>

Ψαλίδα κατάλληλη για κλάδεμα θάμνων. Χειρολαβή από λευκή οξυά Ιαπωνίας γνωστή για την απορρόφηση κραδασμών. Επιπλέον, η ΟΚΑΤSUNE συνδυάζει τη σκληρότητα με μια ειδική ευεξία, έτσι ώστε η λεπίδα κοπής να ευθυγραμίζεται πάντα με την αντίθετη λεπίδα, ακόμα και μετά από έντονη χρήση.



ΤΥΠΟΣ	ΟΚΑΤSUNE 217
ΚΩΔΙΚΟΣ	138735
ΟΛΙΚΟ ΜΗΚΟΣ	53,5 cm
ΜΗΚΟΣ ΧΕΙΡΟΛΑΒΩΝ	30,0 cm
ΜΗΚΟΣ ΛΑΜΑΣ	17,0 cm
ΒΑΡΟΣ	800 gr
<b>ΛΙΑΝΙΚΗ ΤΙΜΗ</b>	<b>89 €</b>

Ψαλίδα για θάμνους ιδιαίτερως δυνατή με χειρολαβές από λευκή οξυά Ιαπωνίας. Ιδανική για κλάδεμα σε στενούς χώρους.



## ΔΡΕΠΑΝΙ

ΤΥΠΟΣ	ΟΚΑΤSUNE 405
ΚΩΔΙΚΟΣ	138755
ΜΗΚΟΣ ΧΕΙΡΟΛΑΒΗΣ	33,5 cm
ΜΗΚΟΣ ΛΑΜΑΣ	15 cm
ΒΑΡΟΣ	182 gr
ΠΑΧΟΣ ΛΑΜΑΣ	2 mm
<b>ΛΙΑΝΙΚΗ ΤΙΜΗ</b>	<b>30 €</b>

Δρεπάνι ιδανικό για κοπή λουλουδιών και χορταριού. Είναι το πρώτο προϊόν που κατασκευάστηκε το έτος 1940 και συνεχίζει να υπάρχει στην γραμμή παραγωγής.



## ΠΕΤΡΑ ΤΡΟΧΙΣΜΑΤΟΣ ΛΑΜΑΣ

ΤΥΠΟΣ	ΟΚΑΤSUNE GRINDER
ΚΩΔΙΚΟΣ	138412
ΔΙΑΣΤΑΣΕΙΣ	150 X 25 X 9 mm
ΒΑΡΟΣ	60 gr
<b>ΛΙΑΝΙΚΗ ΤΙΜΗ</b>	<b>15 €</b>

Η εταιρεία VESCO βρίσκεται κοντά στη πόλη MANIAGO της Ιταλίας, μια πόλη διάσημη σε ολόκληρο το κόσμο για την ιστορία της στην κατασκευή εργαλείων κοπής. Η VESCO κατασκευάζει εδώ και αρκετά χρόνια εργαλεία για επαγγελματικό κλάδεμα και οι λεπίδες επεξεργάζονται σε πολύ υψηλές θερμοκρασίες για να αποκτήσουν σκληρότητα και επίσης διαθέτουν υψηλής ποιότητας ατσάλι με υψηλό ποσοστό άνθρακα. Οι χειρολαβές είναι κατασκευασμένες από ειδικό κράμα αλουμινίου για να μειωθεί το συνολικό βάρος και διαθέτουν εργονομικές χειρολαβές ERGO GRIP.

### ΨΑΛΙΔΙ ΚΛΑΔΕΜΑΤΟΣ BY PASS



Επαγγελματικό ψαλίδι κλαδέματος με αντικραδασμική χειρολαβή. Διαθέτει ειδική λεπίδα με υψηλή περιεκτικότητα άνθρακα και σφυρηλατημένη σε υψηλή θερμοκρασία ώστε να είναι πολύ σκληρή. Συνιστάται για κλάδεμα τρύγου.

ΤΥΠΟΣ	A1
ΚΩΔΙΚΟΣ	346002
ΜΗΚΟΣ	21,0 cm
ΒΑΡΟΣ	240 gr
ΔΙΑΜΕΤΡΟΣ ΚΟΠΗΣ	Ø 25 mm
<b>ΛΙΑΝΙΚΗ ΤΙΜΗ</b>	<b>37 €</b>

### ΨΑΛΙΔΙ ΚΛΑΔΕΜΑΤΟΣ ΔΙΠΛΗΣ ΚΟΠΗΣ



Επαγγελματικό ψαλίδι διπλής κοπής κατάλληλο για κλάδεμα οπωροφόρων δέντρων αφού διαφυλάσσουν το κορμό από τραυματισμό κατά τη κοπή. Το μοντέλο αυτό είναι κατάλληλο για μεγάλα χέρια.

ΤΥΠΟΣ	A2ML
ΚΩΔΙΚΟΣ	346004
ΜΗΚΟΣ	20,0 cm
ΒΑΡΟΣ	250 gr
ΔΙΑΜΕΤΡΟΣ ΚΟΠΗΣ	Ø 25 mm
<b>ΛΙΑΝΙΚΗ ΤΙΜΗ</b>	<b>47 €</b>

### ΨΑΛΙΔΙ ΚΛΑΔΕΜΑΤΟΣ ΚΥΡΤΗΣ ΛΑΜΑΣ ANVIL



Επαγγελματικό ψαλίδι κλαδέματος με κυρτή λάμα AMONI. Κατάλληλο για μικρά χέρια.

ΤΥΠΟΣ	A6
ΚΩΔΙΚΟΣ	346006
ΜΗΚΟΣ	21,0 cm
ΒΑΡΟΣ	240 gr
ΔΙΑΜΕΤΡΟΣ ΚΟΠΗΣ	Ø 25 mm
<b>ΛΙΑΝΙΚΗ ΤΙΜΗ</b>	<b>39 €</b>

### ΨΑΛΙΔΙ ΚΛΑΔΕΜΑΤΟΣ ΜΕ ΣΥΓΚΡΑΤΗΣΗ ΚΛΑΔΙΟΥ



Επαγγελματικό ψαλίδι γενικής χρήσης. Ο σχεδιασμός του A10 επιτρέπει τη κοπή μεγάλης διαμέτρου κλαδιών.

ΤΥΠΟΣ	A10 HOBBY
ΚΩΔΙΚΟΣ	346008
ΜΗΚΟΣ	21,0 cm
ΒΑΡΟΣ	240 gr
ΔΙΑΜΕΤΡΟΣ ΚΟΠΗΣ	Ø 25-30 mm
<b>ΛΙΑΝΙΚΗ ΤΙΜΗ</b>	<b>39 €</b>

### ΨΑΛΙΔΙ ΚΗΠΟΥ ANVIL



Επαγγελματικό ψαλίδι με λεπίδα σχεδιασμένη για κοπή έλξης. Το αλουμίνιο AMONI αντικαταστάται εύκολα. Κατάλληλο για μικρά χέρια.

ΤΥΠΟΣ	A4S
ΚΩΔΙΚΟΣ	346010
ΜΗΚΟΣ	21,0 cm
ΒΑΡΟΣ	240 gr
ΔΙΑΜΕΤΡΟΣ ΚΟΠΗΣ	Ø 25 mm
<b>ΛΙΑΝΙΚΗ ΤΙΜΗ</b>	<b>39 €</b>

## ΨΑΛΙΔΙ ΤΡΥΓΟΥ 16 cm



Ελαφρύ και εργονομικά σχεδιασμένο για τη συγκομιδή σταφυλιών. Διαθέτει μικρή λάμα και αντιολισθητική χειρολαβή από κράμα FIBERGLASS και NYLON αντικραδασμικό.

ΤΥΠΟΣ	B1
ΚΩΔΙΚΟΣ	346012
ΜΗΚΟΣ	16,0 cm
ΒΑΡΟΣ	80 gr
<b>ΛΙΑΝΙΚΗ ΤΙΜΗ</b>	<b>10 €</b>

## ΨΑΛΙΔΙ ΤΡΥΓΟΥ 19 cm



Ελαφρύ και εργονομικά σχεδιασμένο για τη συγκομιδή σταφυλιών. Διαθέτει μικρή λάμα και αντιολισθητική χειρολαβή από κράμα FIBERGLASS και NYLON αντικραδασμικό.

ΤΥΠΟΣ	B2
ΚΩΔΙΚΟΣ	346014
ΜΗΚΟΣ	19,0 cm
ΒΑΡΟΣ	90 gr
<b>ΛΙΑΝΙΚΗ ΤΙΜΗ</b>	<b>12 €</b>

## ΨΑΛΙΔΙ ΚΛΑΔΕΜΑΤΟΣ BY PASS



Ελαφρύ και εργονομικά σχεδιασμένο για τη συγκομιδή φρούτων και μικρών κλαδεμάτων. Διαθέτει μικρή λάμα και αντιολισθητική χειρολαβή από κράμα FIBERGLASS και NYLON αντικραδασμικό.

ΤΥΠΟΣ	B5
ΚΩΔΙΚΟΣ	346015
ΜΗΚΟΣ	18,0 cm
ΒΑΡΟΣ	95 gr
<b>ΛΙΑΝΙΚΗ ΤΙΜΗ</b>	<b>14 €</b>

## ΨΑΛΙΔΑ ΚΛΑΔΕΜΑΤΟΣ 60 cm



Κατάλληλο για κλάδεμα μετρίου μεγέθους κλαδιών λόγω του μηχανισμού απευθείας κοπής. Ελαφρύ με λεπτό σχεδιασμό που επιτρέπει τον εύκολο χειρισμό του.

ΤΥΠΟΣ	T 40/60
ΚΩΔΙΚΟΣ	346016
ΜΗΚΟΣ	60,0 cm
ΒΑΡΟΣ	690 gr
ΔΙΑΜΕΤΡΟΣ ΚΟΠΗΣ	Ø 40 mm
<b>ΛΙΑΝΙΚΗ ΤΙΜΗ</b>	<b>65 €</b>

## ΨΑΛΙΔΑ ΚΛΑΔΕΜΑΤΟΣ 80 cm



Κατάλληλο για κλάδεμα μεγάλου μεγέθους κλαδιών. Η κυρτή λεπίδα AMONI και ο μηχανισμός απευθείας κοπής καθώς και η “εκκεντρική” τοποθέτηση της κινητής λάμας επιτρέπει την εύκολη κοπή των κλαδιών χωρίς κόπο.

ΤΥΠΟΣ	T 20/80
ΚΩΔΙΚΟΣ	346018
ΜΗΚΟΣ	80,0 cm
ΒΑΡΟΣ	980 gr
ΔΙΑΜΕΤΡΟΣ ΚΟΠΗΣ	Ø 45 mm
<b>ΛΙΑΝΙΚΗ ΤΙΜΗ</b>	<b>91 €</b>

## ΨΑΛΙΔΑ ΜΠΟΡΝΤΟΥΡΑΣ ΜΕ ΙΣΙΑ ΛΑΜΑ



Ψαλίδα κατάλληλη για επαγγελματική χρήση. Διαθέτει ίσια λεπίδα για κοπή θάμνων, αμπελιών καθώς και οπωροφόρων δέντρων. Ειδικά επεξεργασμένες λεπίδες σε υψηλή θερμοκρασία. Κατασκευασμένες από αλουμίνιο και λαβές ERGOGRIP αντιολισθητικές.

ΤΥΠΟΣ	S1/55
ΚΩΔΙΚΟΣ	346020
ΜΗΚΟΣ	55,0 cm
ΒΑΡΟΣ	990 gr
ΔΙΑΜΕΤΡΟΣ ΚΟΠΗΣ	Ø 15-18 mm
<b>ΛΙΑΝΙΚΗ ΤΙΜΗ</b>	<b>59 €</b>

## ΨΑΛΙΔΑ ΜΠΟΡΝΤΟΥΡΑΣ ΜΕ ΚΥΜΑΤΙΣΤΗ ΛΑΜΑ



Ψαλίδα κατάλληλη για επαγγελματική χρήση. Διαθέτει κυματιστή λεπίδα για κοπή θάμνων και καλοπισμό αυτών. Ειδικά επεξεργασμένες λεπίδες σε υψηλή θερμοκρασία. Κατασκευασμένες από αλουμίνιο και λαβές ERGOGRIP αντιολισθητικές.

ΤΥΠΟΣ	S2/75
ΚΩΔΙΚΟΣ	346022
ΜΗΚΟΣ	75,0 cm
ΒΑΡΟΣ	1100 gr
ΔΙΑΜΕΤΡΟΣ ΚΟΠΗΣ	Ø 17-20 mm
<b>ΛΙΑΝΙΚΗ ΤΙΜΗ</b>	<b>65 €</b>

## ΜΑΧΑΙΡΙ ΜΠΟΛΙΑΣΜΑΤΟΣ ΔΕΝΤΡΩΝ



Μαχαίρι κλασικό μπολιάσματος με ξύλινη λαβή.

ΤΥΠΟΣ	R1
ΚΩΔΙΚΟΣ	346024
ΜΗΚΟΣ	17,0 cm
ΒΑΡΟΣ	60 gr
<b>ΛΙΑΝΙΚΗ ΤΙΜΗ</b>	<b>15 €</b>

## ΜΗΧΑΝΙΣΜΟΣ ΚΟΠΗΣ ΜΠΟΛΙΑΣΜΑΤΟΣ ΔΕΝΤΡΩΝ



Χειροκίνητο μηχάνημα χαράκτης μπολιάσματος δέντρων. Ειδικά σχεδιασμένο να κάνει τρεις τύπους κοπής (τριγωνικό-στρογγυλό-τετράγωνο) εξαιρετικής ακριβείας.

ΤΥΠΟΣ	R10
ΚΩΔΙΚΟΣ	346026
ΜΗΚΟΣ	21,0 cm
ΒΑΡΟΣ	290 gr
<b>ΛΙΑΝΙΚΗ ΤΙΜΗ</b>	<b>55 €</b>

## ΠΕΤΡΕΣ ΤΡΟΧΙΣΜΑΤΟΣ (GRINDER)



ΤΥΠΟΣ	F1	F2	F3	F4
ΚΩΔΙΚΟΣ	346028	346030	346032	346034
ΔΙΑΣΤΑΣΕΙΣ (ΜxΠxΥ) mm	10 x 100	2/8 x 28 x 100	5 x 22 x 100	13 x 25 x 100
<b>ΛΙΑΝΙΚΗ ΤΙΜΗ</b>	<b>4,25 €</b>	<b>6,25 €</b>	<b>6,25 €</b>	<b>6,25 €</b>



Multiphly  
Planter



## ΦΥΤΕΥΤΙΚΑ MULTI - PLANTER



Το νέο προϊόν **MULTIPLANTER** σας παρέχει έναν εύκολο τρόπο να φυτεύετε από όρθια θέση σπόρους και βολβούς. Οι βολβοί, σπόροι και μικρά φυτά φυτεύονται στην σωστή απόσταση χωρίς να χρειάζεται να γονατίσετε ή να σκύψετε. Ιδανικό για χρήση σε οργωμένο χώμα, κομποστοποιημένο κτλ. Ο ισχυρός ελαφρύς σωλήνας είναι εύχρηστος και σε συνδυασμό με τα γαλβανιζέ μεταλλικά μέρη του το καθιστούν ένα δυνατό και ανθεκτικό επαναστατικό προϊόν.

Διατίθεται σε δύο μεγέθη, το μικρό για σπόρους ή βολβούς μέχρι 35 mm και το μεγάλο για μικρά φυτά, σπόρους ή βολβούς έως 70 mm διάμετρο.

Στο κάτω μέρος υπάρχει ρυθμιζόμενο λαμάκι για να καθορίζετε την απόσταση από 100 μέχρι 220 mm στο μικρό μέγεθος και από 100 μέχρι 360 mm στο μεγάλο μέγεθος για την φύτευση των σπόρων ή φυτών κάθε φορά.

ΤΥΠΟΣ	SMALL 35	LARGE 70
ΚΩΔΙΚΟΣ	115520	115522 (115524)
ΔΙΑΣΤΑΣΕΙΣ (ΜxΠxΥ)cm	Ø 35 X 110 mm	Ø 70 X 100 mm
ΒΑΡΟΣ	0,85 Kg	2,6 Kg
<b>ΛΙΑΝΙΚΗ ΤΙΜΗ</b>	<b>40 €</b>	<b>65 €</b>



## ΣΠΟΡΕΑΣ - ΛΙΠΑΣΜΑΤΟΔΙΑΝΟΜΕΑΣ FARMATE



ΤΥΠΟΣ	GS - 10
ΚΩΔΙΚΟΣ	119201
ΧΩΡΗΤΙΚΟΤΗΤΑ	10 Lt
ΒΑΡΟΣ	2 Kg
ΔΙΑΣΤΑΣΕΙΣ (ΜxΠxΥ)cm	45 X 29 X 27
<b>ΛΙΑΝΙΚΗ ΤΙΜΗ</b>	<b>45 €</b>

- ΕΚΤΟΞΕΥΣΗ 4 ΕΩΣ 7 ml
- ΔΥΝΑΤΟΤΗΤΑ ΡΥΘΜΙΣΗΣ ΠΟΣΟΤΗΤΑΣ ΕΚΡΟΣΗΣ

## ΔΕΤΙΚΑ ΒΛΑΣΤΩΝ - ΑΜΠΕΛΙΩΝ ΜΑΧ ΙΑΠΩΝΙΑΣ



### ΔΕΤΙΚΟ "MAX" ΙΑΠΩΝΙΑΣ

ΤΥΠΟΣ	MAX
ΚΩΔΙΚΟΣ	138800
<b>ΛΙΑΝΙΚΗ ΤΙΜΗ</b>	<b>62 €</b>

### ΣΥΝΔΕΤΗΡΕΣ "MAX" ΚΟΥΤΙ

ΤΥΠΟΣ	ΣΥΝΔΕΤΗΡΕΣ (4800 PC)
ΚΩΔΙΚΟΣ	138802
<b>ΛΙΑΝΙΚΗ ΤΙΜΗ</b>	<b>3,75 €</b>

### ΜΑΧΑΙΡΙΑ ΣΕΤ

ΤΥΠΟΣ	ΣΕΤ ΜΑΧΑΙΡΙΩΝ ΙΣΙΑ (3 ΤΕΜ.)	ΣΕΤ ΜΑΧΑΙΡΙΩΝ ΠΡΙΟΝΩΤΑ (3 ΤΕΜ.)
ΚΩΔΙΚΟΣ	138804	138806
<b>ΛΙΑΝΙΚΗ ΤΙΜΗ</b>	<b>8,75 €</b>	<b>8,75 €</b>

### ΤΑΙΝΙΑ PVC

ΤΥΠΟΣ	ΚΟΚΚΙΝΗ (1 ΤΕΜΑΧΙΟ)
ΚΩΔΙΚΟΣ	138808
<b>ΛΙΑΝΙΚΗ ΤΙΜΗ</b>	<b>0,40 €</b>

## ΑΝΑΝΕΩΤΕΣ ΧΛΟΟΤΑΠΗΤΑ



### ΒΕΝΖΙΝΟΚΙΝΗΤΟΙ ΩΘΟΥΜΕΝΟΙ



ΤΥΠΟΣ	JU - 47LL	JU - 47BR	JU - 60LL	JU - 60BR
ΚΩΔΙΚΟΣ	228073	228075	228082	228087
ΤΥΠΟΣ ΚΙΝΗΤΗΡΑ	LL 168F-1	BRILLIANT GT 600	LL 168F-1	BRILLIANT GT 600
ΙΣΧΥΣ (Hρ)	6,5	6,0	6,5	6,0
ΠΛΑΤΟΣ (cm)	40,0	40,0	54,0	54,0
ΔΙΑΣΤΑΣΕΙΣ (ΜxΠxΥ) cm	100x60x100	100x60x100	100x75x100	100x75x100
ΒΑΡΟΣ (Kg)	44	44	51	51
ΤΡΟΧΟΙ	PVC	PVC	PVC	PVC
<b>ΛΙΑΝΙΚΗ ΤΙΜΗ</b>	<b>1045 €</b>	<b>1175 €</b>	<b>1150 €</b>	<b>1280 €</b>

### ΒΕΝΖΙΝΟΚΙΝΗΤΟΙ ΑΥΤΟΠΡΟΩΘΟΥΜΕΝΟΙ



ΤΥΠΟΣ	JO - 60BS	JO - 60HS
ΚΩΔΙΚΟΣ	128090	128091
ΤΥΠΟΣ ΚΙΝΗΤΗΡΑ	BS 950	HONDA GX 160
ΙΣΧΥΣ (Hρ)	6,5	5,5
ΠΛΑΤΟΣ (cm)	54,0	54,0
ΔΙΑΣΤΑΣΕΙΣ (ΜxΠxΥ) cm	120x75x100	120x75x100
ΒΑΡΟΣ (Kg)	75	75
ΤΡΟΧΟΙ	ΜΕ ΑΕΡΟΘΑΛΑΜΟ	ΜΕ ΑΕΡΟΘΑΛΑΜΟ
<b>ΛΙΑΝΙΚΗ ΤΙΜΗ</b>	<b>2980 €</b>	<b>3050 €</b>

### ΒΕΝΖΙΝΟΚΙΝΗΤΟΙ ΣΥΡΩΜΕΝΟΙ ΣΕ ΕΛΚΥΣΤΗΡΑ



ΤΥΠΟΣ	JU - 949H
ΚΩΔΙΚΟΣ	128098
ΤΥΠΟΣ ΚΙΝΗΤΗΡΑ	HONDA GX 270
ΙΣΧΥΣ (HP)	9.0
ΠΛΑΤΟΣ (cm)	95
ΔΙΑΣΤΑΣΕΙΣ (ΜxΠxΥ) cm	145x120x75
ΒΑΡΟΣ (Kg)	127
ΤΡΟΧΟΙ	ΜΕ ΑΕΡΟΘΑΛΑΜΟ
<b>ΛΙΑΝΙΚΗ ΤΙΜΗ</b>	<b>3950 €</b>

### ΧΟΡΤΟΣΥΛΛΕΚΤΕΣ (ΜΟΝΟ ΓΙΑ ΩΘΟΥΜΕΝΟΥΣ)



ΤΥΠΟΣ	AR - 338	AR - 370	AR - 371
ΚΩΔΙΚΟΣ	128100	128101	128102
ΠΕΡΙΓΡΑΦΗ	ΧΟΡΤΟΣΥΛΛΕΚΤΗΣ ΓΙΑ JU 38	ΧΟΡΤΟΣΥΛΛΕΚΤΗΣ ΓΙΑ JU 47	ΧΟΡΤΟΣΥΛΛΕΚΤΗΣ ΓΙΑ JU 60
<b>ΛΙΑΝΙΚΗ ΤΙΜΗ</b>	<b>65 €</b>	<b>75 €</b>	<b>85 €</b>

# ΒΕΝΖΙΝΟΚΙΝΗΤΟΙ ΑΠΟΡΡΟΦΗΤΗΡΕΣ & ΜΕΤΑΛΛΙΚΟΙ ΚΥΛΙΝΔΡΟΙ ΓΚΑΖΟΝ



## ΑΠΟΡΡΟΦΗΤΗΡΕΣ ΦΥΛΛΩΝ ΑΥΤΟΠΡΩΘΟΥΜΕΝΟΙ



ΤΥΠΟΣ	OS - 10D2H	OS - 13D2H
ΚΩΔΙΚΟΣ	128124	128125
ΚΙΝΗΤΗΡΑΣ	HONDA GX160	HONDA GX160
ΙΣΧΥΣ (Hp)	5,5	5,5
ΚΟΠΤΗΡΑΣ	ΟΧΙ	ΝΑΙ
ΠΛΑΤΟΣ ΕΡΓΑΣΙΑΣ (cm)	70x10	70x10
ΔΙΑΣΤΑΣΕΙΣ (ΜxΠxΥ) cm	75x128x105	75x128x105
ΣΑΚΟΣ (Lt)	230	230
ΟΓΚΟΣ ΑΕΡΑ (m <sup>3</sup> /min)	75-80	75-80
ΒΑΡΟΣ (Kg)	71	73
<b>ΛΙΑΝΙΚΗ ΤΙΜΗ</b>	<b>2760 €</b>	<b>3050 €</b>



## ΑΠΟΡΡΟΦΗΤΗΡΕΣ ΦΥΛΛΩΝ ΜΕ ΒΑΣΗ ΣΤΗΡΙΞΗΣ ΓΙΑ ΦΟΡΤΗΓΟ



OLYSSE - 18

ΤΥΠΟΣ	OLYSSE - 18
ΚΩΔΙΚΟΣ	128131
ΚΙΝΗΤΗΡΑΣ	18HP TWIN BS ΜΙΖΑ-ΜΠΑΤΑΡΙΑ
ΚΟΠΤΗΡΑΣ	ΝΑΙ
ΣΩΛΗΝΑΣ ΑΠΟΡΡΟΦΗΣΗΣ	5mt/Ø200
ΟΓΚΟΣ ΑΕΡΑ (m <sup>3</sup> /min)	95-100
ΒΑΡΟΣ (Kg)	170
<b>ΛΙΑΝΙΚΗ ΤΙΜΗ</b>	<b>8150 €</b>



ΟΤΤΟ - 8H



ΣΥΣΤΗΜΑ ΕΙΣΑΓΩΓΗΣ

ΤΥΠΟΣ	ΟΤΤΟ - 8H	ΟΤΤΟ - 8HF	ΟΤΤΟ - 8T1
ΚΩΔΙΚΟΣ	128130	128111	128112
ΚΙΝΗΤΗΡΑΣ	HONDA GX270 9 HP	HONDA GX270 9 HP	ΓΙΑ ΤΡΑΚΤΕΡ
ΚΟΠΤΗΡΑΣ	ΟΧΙ	ΝΑΙ	ΟΧΙ
ΣΩΛΗΝΑΣ ΑΠΟΡΡΟΦΗΣΗΣ	5mt/Ø180	5mt/Ø180	5mt/Ø180
ΟΓΚΟΣ ΑΕΡΑ (m <sup>3</sup> /min)	75-80	75-80	75-80
ΒΑΡΟΣ (Kg)	105	120	120
<b>ΛΙΑΝΙΚΗ ΤΙΜΗ</b>	<b>3970 €</b>	<b>4495 €</b>	<b>3750 €</b>

• Ο ΚΑΡΔΑΝΙΚΟΣ ΑΞΟΝΑΣ ΔΕΝ ΠΕΡΙΛΑΜΒΑΝΕΤΑΙ ΣΤΟ ΜΟΝΤΕΛΟ ΟΤΤΟ - 8T1



## ΜΕΤΑΛΛΙΚΟΙ ΚΥΛΙΝΔΡΟΙ ΓΚΑΖΟΝ

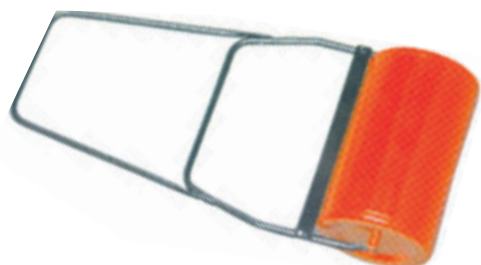

ΤΥΠΟΣ	RC 50B - ΧΕΙΡΟΣ	RC 60B - ΧΕΙΡΟΣ
ΚΩΔΙΚΟΣ	128134	128136
ΜΗΚΟΣ (CM)	50	60
ΔΙΑΜΕΤΡΟΣ (CM)	40	40
ΒΑΡΟΣ (Kg) ΑΔΕΙΟΣ	17	21
ΒΑΡΟΣ (Kg) ΜΕ ΝΕΡΟ	60	100
<b>ΛΙΑΝΙΚΗ ΤΙΜΗ</b>	<b>150 €</b>	<b>160 €</b>



## ΜΟΤΟΣΑΠΕΣ ΒΕΝΖΙΝΟΚΙΝΗΤΕΣ

### CRAMER Z 45



5hp

ΚΩΔΙΚΟΣ	309010
ΚΙΝΗΤΗΡΑΣ	CRAMER SR 1P65-4T
ΚΥΒΙΣΜΟΣ (cc)	159
ΙΣΧΥΣ (Hp)	5,0
ΤΑΧΥΤΗΤΕΣ	1/ 127 RPM
ΜΕΤΑΔΟΣΗ ΚΙΝΗΣΗΣ	ΚΑΘΕΤΟΥ ΑΞΟΝΑ
ΠΛΑΤΟΣ ΦΡΕΖΑΣ (cm)	60
ΜΑΧΑΙΡΙΑ	12 + 12 (D25 - Ø19)
ΒΑΡΟΣ (Kg)	38
<b>ΛΙΑΝΙΚΗ ΤΙΜΗ</b>	<b>315 €</b>

- ΤΙΜΟΝΙ ΡΥΘΜΙΖΟΜΕΝΟ
- ΦΙΛΤΡΟ ΑΕΡΟΣ

### CRAMER G 75



7hp



Περιλαμβάνεται σετ αξόνων-τροχών 400x8

ΚΩΔΙΚΟΣ	103500C
ΚΙΝΗΤΗΡΑΣ	CRAMER 170F-4T
ΚΥΒΙΣΜΟΣ (cc)	208
ΙΣΧΥΣ (Hp)	7,0
ΤΑΧΥΤΗΤΕΣ	2 + 1R RPM 82/113/62
ΜΕΤΑΔΟΣΗ ΚΙΝΗΣΗΣ	ΙΜΑΝΤΕΣ
ΠΛΑΤΟΣ ΦΡΕΖΑΣ (cm)	85
ΜΑΧΑΙΡΙΑ	12 + 12 (D32 - Ø23)
ΒΑΡΟΣ (Kg)	77
<b>ΛΙΑΝΙΚΗ ΤΙΜΗ</b>	<b>425 €</b>

- ΦΙΛΤΡΟ ΛΑΔΙΟΥ
- ΤΙΜΟΝΙ ΡΥΘΜΙΖΟΜΕΝΟ

### CRAMER G 75 ME

**BRILLIANT**  
Engines Designed By **Mitsubishi**



6hp



Περιλαμβάνεται σετ αξόνων-τροχών 400x8

ΚΩΔΙΚΟΣ	203108
ΚΙΝΗΤΗΡΑΣ	BRILLIANT GT 600
ΚΥΒΙΣΜΟΣ (cc)	181,6
ΙΣΧΥΣ (Hp)	6,0
ΤΑΧΥΤΗΤΕΣ	2 + 1R RPM 82/113/62
ΜΕΤΑΔΟΣΗ ΚΙΝΗΣΗΣ	ΙΜΑΝΤΕΣ
ΠΛΑΤΟΣ ΦΡΕΖΑΣ (cm)	85
ΜΑΧΑΙΡΙΑ	12 + 12 (D32 - Ø23)
ΒΑΡΟΣ (Kg)	77
<b>ΛΙΑΝΙΚΗ ΤΙΜΗ</b>	<b>595 €</b>

- ΦΙΛΤΡΟ ΛΑΔΙΟΥ
- ΤΙΜΟΝΙ ΡΥΘΜΙΖΟΜΕΝΟ

• ΤΑ ΣΚΑΠΤΙΚΑ ΠΑΡΑΔΙΔΟΝΤΑΙ ΣΤΗ ΣΥΣΚΕΥΑΣΙΑ ΤΟΥΣ - ΓΙΑ ΣΥΝΑΡΜΟΛΟΓΗΣΗ ΕΠΙΠΛΕΟΝ ΧΡΕΩΣΗ 30 ΕΥΡΩ + ΦΠΑ



## ΜΟΤΟΣΑΠΕΣ ΒΕΝΖΙΝΟΚΙΝΗΤΕΣ ΕΠΑΓΓΕΛΜΑΤΙΚΕΣ (ΚΟΡΩΝΑ-ΠΗΝΙΟ)

### CRAMER G 90



7hp



Περιλαμβάνεται σετ αξόνων-τροχών 400x8

ΚΩΔΙΚΟΣ	103509C
ΚΙΝΗΤΗΡΑΣ	CRAMER 170F-4T
ΚΥΒΙΣΜΟΣ (cc)	208
ΙΣΧΥΣ (Hp)	7,0
ΤΑΧΥΤΗΤΕΣ	2 + 1R RPM 90/136/54
ΜΕΤΑΔΟΣΗ ΚΙΝΗΣΗΣ	ΚΟΡΩΝΑ - ΠΗΝΙΟ
ΠΛΑΤΟΣ ΦΡΕΖΑΣ (cm)	90
ΜΑΧΑΙΡΙΑ	12 + 12 (D32- Ø23)
ΒΑΡΟΣ (Kg)	82
<b>ΛΙΑΝΙΚΗ ΤΙΜΗ</b>	<b>555 €</b>

- ΦΙΛΤΡΟ ΛΑΔΙΟΥ
- ΤΙΜΟΝΙ ΡΥΘΜΙΖΟΜΕΝΟ
- LED ΠΡΟΒΟΛΕΑΣ



### CRAMER Z 100



7hp



Περιλαμβάνεται σετ αξόνων-τροχών 400x8

ΚΩΔΙΚΟΣ	309015
ΚΙΝΗΤΗΡΑΣ	CRAMER SR210-4T
ΚΥΒΙΣΜΟΣ (cc)	212
ΙΣΧΥΣ (Hp)	7,0
ΤΑΧΥΤΗΤΕΣ	2 + 1R RPM 101/130/73
ΜΕΤΑΔΟΣΗ ΚΙΝΗΣΗΣ	ΚΟΡΩΝΑ - ΠΗΝΙΟ
ΠΛΑΤΟΣ ΦΡΕΖΑΣ (cm)	100
ΜΑΧΑΙΡΙΑ	12 + 12 (D32- Ø23)
ΒΑΡΟΣ (Kg)	105
<b>ΛΙΑΝΙΚΗ ΤΙΜΗ</b>	<b>485 €</b>

- ΦΙΛΤΡΟ ΛΑΔΙΟΥ
- ΤΙΜΟΝΙ ΡΥΘΜΙΖΟΜΕΝΟ

### CRAMER G 100



7hp



Περιλαμβάνεται σετ αξόνων-τροχών 400x8

ΚΩΔΙΚΟΣ	103515C
ΚΙΝΗΤΗΡΑΣ	CRAMER 170F-4T
ΚΥΒΙΣΜΟΣ (cc)	208
ΙΣΧΥΣ (Hp)	7,0
ΤΑΧΥΤΗΤΕΣ	3 + 1R RPM 33/99/130/33
ΜΕΤΑΔΟΣΗ ΚΙΝΗΣΗΣ	ΚΟΡΩΝΑ - ΠΗΝΙΟ
ΠΛΑΤΟΣ ΦΡΕΖΑΣ (cm)	90
ΜΑΧΑΙΡΙΑ	12 + 12 (D34- Ø26)
ΒΑΡΟΣ (Kg)	90
<b>ΛΙΑΝΙΚΗ ΤΙΜΗ</b>	<b>635 €</b>

- ΦΙΛΤΡΟ ΛΑΔΙΟΥ
- ΤΙΜΟΝΙ ΡΥΘΜΙΖΟΜΕΝΟ
- LED ΠΡΟΒΟΛΕΑΣ



• ΤΑ ΣΚΑΠΤΙΚΑ ΠΑΡΑΔΙΔΟΝΤΑΙ ΣΤΗ ΣΥΣΚΕΥΑΣΙΑ ΤΟΥΣ - ΓΙΑ ΣΥΝΑΡΜΟΛΟΓΗΣΗ ΕΠΙΠΛΕΟΝ ΧΡΕΩΣΗ 30 ΕΥΡΩ + ΦΠΑ



## ΜΟΤΟΣΑΠΕΣ ΒΕΝΖΙΝΟΚΙΝΗΤΕΣ ΕΠΑΓΓΕΛΜΑΤΙΚΕΣ (ΚΟΡΩΝΑ-ΠΗΝΙΟ)

### CRAMER G 105



9hp



Περιλαμβάνεται σετ αξόνων-τροχών 400x8

ΚΩΔΙΚΟΣ	103511C
ΚΙΝΗΤΗΡΑΣ	CRAMER 177F-4T
ΚΥΒΙΣΜΟΣ (cc)	270
ΙΣΧΥΣ (Hp)	9,0
ΤΑΧΥΤΗΤΕΣ	2 + 1R RPM 82/149/61
ΜΕΤΑΔΟΣΗ ΚΙΝΗΣΗΣ	ΚΟΡΩΝΑ - ΠΗΝΙΟ
ΠΛΑΤΟΣ ΦΡΕΖΑΣ (cm)	95
ΜΑΧΑΙΡΙΑ	16 + 16 (D41- Ø32)
ΒΑΡΟΣ (Kg)	124
<b>ΛΙΑΝΙΚΗ ΤΙΜΗ</b>	<b>795 €</b>

- ΦΙΛΤΡΟ ΛΑΔΙΟΥ
- ΤΙΜΟΝΙ ΡΥΘΜΙΖΟΜΕΝΟ
- LED ΠΡΟΒΟΛΕΑΣ



## ΜΟΝΟΑΞΟΝΙΚΟΙ ΕΛΚΥΣΤΗΡΕΣ ΒΕΝΖΙΝΟΚΙΝΗΤΟΙ

### CRAMER HT 051



7hp

ΚΩΔΙΚΟΣ	103542
ΚΙΝΗΤΗΡΑΣ	CRAMER 170F-4T
ΚΥΒΙΣΜΟΣ (cc)	208
ΙΣΧΥΣ (Hp)	7,0
ΤΑΧΥΤΗΤΕΣ	1 + 1R
ΜΕΤΑΔΟΣΗ ΚΙΝΗΣΗΣ	ΚΟΡΩΝΑ - ΠΗΝΙΟ
ΠΛΑΤΟΣ ΦΡΕΖΑΣ (cm)	50
ΜΑΧΑΙΡΙΑ	8 + 8 (D31- Ø21)
ΒΑΡΟΣ (Kg)	65
<b>ΛΙΑΝΙΚΗ ΤΙΜΗ</b>	<b>625 €</b>

- ΑΡΙΣΤΕΡΟΣΤΡΟΦΗ ΚΙΝΗΣΗ ΜΑΧΑΙΡΙΩΝ ΓΙΑ ΚΑΛΥΤΕΡΗ ΠΡΟΣΦΥΣΗ
- ΦΙΛΤΡΟ ΛΑΔΙΟΥ
- ΤΙΜΟΝΙ ΡΥΘΜΙΖΟΜΕΝΟ
- ΤΡΟΧΟΙ 350x6

• ΤΑ ΣΚΑΠΤΙΚΑ ΠΑΡΑΔΙΔΟΝΤΑΙ ΣΤΗ ΣΥΣΚΕΥΑΣΙΑ ΤΟΥΣ - ΓΙΑ ΣΥΝΑΡΜΟΛΟΓΗΣΗ ΕΠΙΠΛΕΟΝ ΧΡΕΩΣΗ 30 ΕΥΡΩ + ΦΠΑ



## ΜΟΤΟΣΑΠΕΣ DIESEL ΕΠΑΓΓΕΛΜΑΤΙΚΕΣ (ΚΟΡΩΝΑ-ΠΗΝΙΟ)

### CRAMER Z 105 D



## DIESEL

ΚΩΔΙΚΟΣ	309025
ΚΙΝΗΤΗΡΑΣ	CRAMER 178FD ΜΙΖΑ
ΚΥΒΙΣΜΟΣ (cc)	296
ΙΣΧΥΣ (Hp)	7,0
ΤΑΧΥΤΗΤΕΣ	2 + 1R RPM 65/113/49
ΜΕΤΑΔΟΣΗ ΚΙΝΗΣΗΣ	ΚΟΡΩΝΑ - ΠΗΝΙΟ
ΠΛΑΤΟΣ ΦΡΕΖΑΣ (cm)	110
ΜΑΧΑΙΡΙΑ	16 + 16 (D42- Ø32)
ΒΑΡΟΣ (Kg)	145
<b>ΛΙΑΝΙΚΗ ΤΙΜΗ</b>	<b>995 €</b>

- ΦΙΛΤΡΟ ΛΑΔΙΟΥ
- ΤΙΜΟΝΙ ΡΥΘΜΙΖΟΜΕΝΟ
- ΜΙΖΑ - ΜΠΑΤΑΡΙΑ

### CRAMER Z 135 D



## DIESEL

ΚΩΔΙΚΟΣ	309030
ΚΙΝΗΤΗΡΑΣ	CRAMER 186FD ΜΙΖΑ
ΚΥΒΙΣΜΟΣ (cc)	418
ΙΣΧΥΣ (Hp)	10,0
ΤΑΧΥΤΗΤΕΣ	2 + 1R RPM 64/120/48
ΜΕΤΑΔΟΣΗ ΚΙΝΗΣΗΣ	ΚΟΡΩΝΑ - ΠΗΝΙΟ
ΠΛΑΤΟΣ ΦΡΕΖΑΣ (cm)	135
ΜΑΧΑΙΡΙΑ	20 + 20 (D42- Ø32)
ΒΑΡΟΣ (Kg)	160
<b>ΛΙΑΝΙΚΗ ΤΙΜΗ</b>	<b>1170 €</b>

- ΦΙΛΤΡΟ ΛΑΔΙΟΥ
- ΤΙΜΟΝΙ ΡΥΘΜΙΖΟΜΕΝΟ
- ΜΙΖΑ - ΜΠΑΤΑΡΙΑ

• ΤΑ ΣΚΑΠΤΙΚΑ ΠΑΡΑΔΙΔΟΝΤΑΙ ΣΤΗ ΣΥΣΚΕΥΑΣΙΑ ΤΟΥΣ - ΓΙΑ ΣΥΝΑΡΜΟΛΟΓΗΣΗ ΕΠΙΠΛΕΟΝ ΧΡΕΩΣΗ 30 ΕΥΡΩ + ΦΠΑ

# ΠΑΡΕΛΚΟΜΕΝΑ ΣΚΑΠΤΙΚΩΝ CRAMER



**ΤΡΟΧΟΙ 400 X 8 (ΣΕΤ)**

ΚΩΔΙΚΟΣ	103528A
ΠΕΡΙΓΡΑΦΗ	ΤΡΟΧΟΙ 400 X 8 (ΣΕΤ) ΓΙΑ G 75 - G 90 - G 100 - G 105 - G 135
ΛΙΑΝΙΚΗ ΤΙΜΗ	48 €



**ΑΞΟΝΕΣ (ΣΕΤ)**

ΚΩΔΙΚΟΣ	103527
ΠΕΡΙΓΡΑΦΗ	ΑΞΟΝΕΣ (ΣΕΤ) ΓΙΑ G 75 - G 90 - G 100
ΛΙΑΝΙΚΗ ΤΙΜΗ	25 €



**ΑΞΟΝΕΣ (ΣΕΤ)**

ΚΩΔΙΚΟΣ	103533
ΠΕΡΙΓΡΑΦΗ	ΑΞΟΝΕΣ (ΣΕΤ) ΓΙΑ G 105 - G 135
ΛΙΑΝΙΚΗ ΤΙΜΗ	25 €



**ΠΡΟΕΚΤΑΣΕΙΣ ΤΡΟΧΩΝ**

ΚΩΔΙΚΟΣ	103584A
ΠΕΡΙΓΡΑΦΗ	ΠΡΟΕΚΤΑΣΕΙΣ ΤΡΟΧΩΝ (ΣΕΤ) G75 14cm
ΛΙΑΝΙΚΗ ΤΙΜΗ	18 €



**ΤΡΟΧΟΙ 350 X 6 (ΣΕΤ)**

ΚΩΔΙΚΟΣ	103531
ΠΕΡΙΓΡΑΦΗ	ΤΡΟΧΟΙ 350 X 6 (ΣΕΤ) ΜΕ ΑΞΟΝΕΣ ΓΙΑ ΗΤ 051
ΛΙΑΝΙΚΗ ΤΙΜΗ	44 €



**ΜΕΤΑΛΛΙΚΟΙ ΤΡΟΧΟΙ 400 X 8**

ΚΩΔΙΚΟΣ	103580
ΠΕΡΙΓΡΑΦΗ	ΜΕΤΑΛΛΙΚΟΙ ΤΡΟΧΟΙ 400 X 8 (ΣΕΤ) ΓΙΑ G 100 - G 105 - G 135
ΛΙΑΝΙΚΗ ΤΙΜΗ	65 €



**ΜΕΤΑΛΛΙΚΟΙ ΤΡΟΧΟΙ 500 X 12**

ΚΩΔΙΚΟΣ	103581
ΠΕΡΙΓΡΑΦΗ	ΜΕΤΑΛΛΙΚΟΙ ΤΡΟΧΟΙ 500 X 12 (ΣΕΤ) ΓΙΑ G 100 - G 105 - G 135
ΛΙΑΝΙΚΗ ΤΙΜΗ	95 €



**ΑΞΟΝΕΣ (ΣΕΤ)  
ΓΙΑ ΜΕΤΑΛΛΙΚΟΥΣ ΤΡΟΧΟΥΣ**

ΚΩΔΙΚΟΣ	103533A
ΠΕΡΙΓΡΑΦΗ	ΑΞΟΝΕΣ ΣΕΤ ΓΙΑ ΜΕΤΑΛΛΙΚΟΥΣ ΤΡΟΧΟΥΣ
ΛΙΑΝΙΚΗ ΤΙΜΗ	25 €



**ΑΥΛΑΚΩΤΗΡΑΣ  
ΡΥΘΜΙΖΟΜΕΝΟΣ**

ΚΩΔΙΚΟΣ	103572
ΠΕΡΙΓΡΑΦΗ	ΑΥΛΑΚΩΤΗΡΑΣ ΓΙΑ G 90 - G 100 - G 105 - G 135
ΛΙΑΝΙΚΗ ΤΙΜΗ	35 €



**ΑΡΟΤΡΟ ΜΟΝΟ**

ΚΩΔΙΚΟΣ	103574
ΠΕΡΙΓΡΑΦΗ	ΑΡΟΤΡΟ ΓΙΑ G 90 - G 100 - G 105 - G 135
ΛΙΑΝΙΚΗ ΤΙΜΗ	35 €



**ΠΑΤΑΤΟΕΞΑΓΩΓΕΑΣ**

ΚΩΔΙΚΟΣ	103576
ΠΕΡΙΓΡΑΦΗ	ΠΑΤΑΤΟΕΞΑΓΩΓΕΑΣ ΓΙΑ G 90 - G 100 - G 105 - G 135
ΛΙΑΝΙΚΗ ΤΙΜΗ	30 €



**ΜΠΑΡΑ  
ΧΟΡΤΟΚΟΠΤΙΚΗ**

ΚΩΔΙΚΟΣ	103582
ΠΕΡΙΓΡΑΦΗ	ΜΠΑΡΑ ΧΟΡΤΟΚΟΠΤΙΚΗ ΓΙΑ G 90- 80 CM
ΛΙΑΝΙΚΗ ΤΙΜΗ	275 €



**ΜΠΑΡΑ  
ΧΟΡΤΟΚΟΠΤΙΚΗ**

ΚΩΔΙΚΟΣ	103588
ΠΕΡΙΓΡΑΦΗ	ΜΠΑΡΑ ΧΟΡΤΟΚΟΠΤΙΚΗ ΓΙΑ G 100- 80 CM
ΛΙΑΝΙΚΗ ΤΙΜΗ	275 €



**ΑΝΤΛΙΑ ΝΕΡΟΥ 2"X2"**

ΚΩΔΙΚΟΣ	103538
ΠΕΡΙΓΡΑΦΗ	ΓΙΑ G 105 - G 135 ΜΕ ΕΝΑ ΚΑΡΕ (6 ΔΟΝΤΙΑ)
ΛΙΑΝΙΚΗ ΤΙΜΗ	75 €



**ΑΝΤΛΙΑ ΨΕΚΑΣΤΙΚΗ**

ΚΩΔΙΚΟΣ	103540
ΠΕΡΙΓΡΑΦΗ	ΑΝΤΛΙΑ ΨΕΚΑΣΤΙΚΗ 30 LT/30 BAR ΓΙΑ G 105 - G 135 ΜΕ ΕΝΑ ΚΑΡΕ (6 ΔΟΝΤΙΑ)
ΛΙΑΝΙΚΗ ΤΙΜΗ	90 €



# ΕΡΠΥΣΤΡΙΟΦΟΡΑ ΜΗΧΑΝΗΜΑΤΑ - ΣΚΑΠΤΙΚΕΣ ΚΑΔΕΝΕΣ

**ΤΕΚΝΑ** S.R.L.



## ΕΡΠΥΣΤΡΙΟΦΟΡΑ ΜΕΤΑΦΟΡΙΚΑ ΜΗΧΑΝΗΜΑΤΑ

Α/Α	ΚΩΔΙΚΟΣ	ΤΥΠΟΣ	ΚΙΝΗΤΗΡΑΣ	ΤΑΧΥΤΗΤΕΣ	ΑΝΑΤΡΟΠΗ	ΔΙΑΣΤΑΣΕΙΣ ΚΑΔΟΥ (ΜxΠxΥ) cm	ΜΕΤΑΦΟΡΙΚΗ ΔΥΝΑΤΟΤΗΤΑ	ΒΑΡΟΣ (Kg)	ΛΙΑΝΙΚΗ ΤΙΜΗ
1	144050	ΤΤ 300 AGRI	HONDA GX 200 6,5 HP	2 +1R	ΧΕΙΡΟΚΙΝΗΤΗ	81x61x20	300 kg/15° κλίση	165	<b>3200 €</b>
2	144051	ΤΤ 300 DUMPER		2 +1R	ΧΕΙΡΟΚΙΝΗΤΗ	68x60x35	300 kg/15° κλίση	156	<b>3200 €</b>
3	144052	ΤΤ 400 AGRI		3 +1R	ΧΕΙΡΟΚΙΝΗΤΗ	86x62x22	400 kg/15° κλίση	190	<b>3650 €</b>
4	144056	ΤΤ 400 DUMPER AUTO		3 +1R	ΥΔΡΑΥΛΙΚΗ	68x60x37	400 kg/15° κλίση	200	<b>4945 €</b>
5	144058	ΤΤ 500 AGRI		3 +1R	ΧΕΙΡΟΚΙΝΗΤΗ	92x67x22	500 kg/15° κλίση	200	<b>4890 €</b>
6	144060	ΤΤ 500 AGRI AUTO		3 +1R	ΥΔΡΑΥΛΙΚΗ	92x67x22	500 kg/15° κλίση	215	<b>5980 €</b>
7	144062	ΤΤ 500 DUMPER AUTO		3 +1R	ΥΔΡΑΥΛΙΚΗ	75x65x40	500 kg/15° κλίση	220	<b>5980 €</b>
8	142063	ΤΤ 600 AGRI		3 +1R	ΧΕΙΡΟΚΙΝΗΤΗ	92x67x22	600 kg/15° κλίση	230	<b>5865 €</b>
9	142064	ΤΤ 600 DUMPER AUTO		3 +1R	ΥΔΡΑΥΛΙΚΗ	75x65x40	600 kg/15° κλίση	235	<b>6975 €</b>

AGRI



DUMPER



• ΣΗΜΕΙΩΣΗ: ΠΑΡΑΔΟΣΗ ΚΑΤΟΠΙΝ ΠΑΡΑΓΕΛΙΑΣ 3 - 4 ΕΒΔΟΜΑΔΕΣ



design in Germany

## ΣΚΑΠΤΙΚΕΣ ΚΑΔΕΝΕΣ

### ΕΠΑΓΓΕΛΜΑΤΙΚΑ ΜΗΧΑΝΗΜΑΤΑ ΔΙΑΝΟΙΞΗΣ ΑΥΛΑΚΙΩΝ ΜΕ ΜΑΧΑΙΡΙΑ ΚΑΡΒΙΔΙΟΥ

Α/Α	ΚΩΔΙΚΟΣ	ΤΥΠΟΣ	ΙΣΧΥΣ	ΠΛΑΤΟΣ ΕΡΓΑΣΙΑΣ	ΑΡΙΘΜΟΣ ΜΑΧΑΙΡΙΩΝ	ΒΑΘΟΣ ΕΡΓΑΣΙΑΣ ΡΥΘΜΙΖΟΜΕΝΟ	ΤΑΧΥΤΗΤΑ ΣΚΑΨΙΜΑΤΟΣ	ΔΙΑΣΤΑΣΕΙΣ (ΜxΠxΥ) cm	ΒΑΡΟΣ (Kg)	ΛΙΑΝΙΚΗ ΤΙΜΗ
10	306040	TR 15	15 Hp - 4T	10 cm	27 ΚΑΡΒΙΔΙΟΥ ΥΨΗΛΗΣ ΑΝΤΟΧΗΣ	20-45-60 cm	60 ΜΤ/HR	175x70x105	145	<b>2915 €</b>

ΝΕΟ ΕΙΔΟΣ



# ΗΛΕΚΤΡΑΝΤΛΙΕΣ ΕΠΙΦΑΝΕΙΑΣ



## ΠΕΡΙΦΕΡΕΙΑΚΕΣ ΑΝΤΛΙΕΣ (ΕΩΣ 40°C)



A/A	ΚΩΔΙΚΟΣ	ΤΥΠΟΣ	ΙΣΧΥΣ (HP)	ΤΑΣΗ (V)	ΣΤΟΜΙΑ	ΒΑΡΟΣ (KG)	ΑΠΟΔΟΣΕΙΣ	ΛΙΑΝΙΚΗ ΤΙΜΗ
1	307005	DKM 60-1	0,5	220	1"X 1"	4,5	K/Ω 0 0,5 0,8 1,1 1,5 1,9	45 €
							M/Y 35 27 22 14 6 1	
2	307007	DKM 80-1	1,0	220	1"X 1"	9,2	K/Ω 0 0,5 1,0 1,9 2,6 3,0	75 €
							M/Y 65 54 43 25 10 2	

- ΑΞΟΝΑΣ INOX (AISI 304)
- ΦΤΕΡΩΤΗ ΟΡΕΙΧΑΛΚΙΝΗ
- ΜΕΓΙΣΤΟ ΒΑΘΟΣ ΑΝΑΡΡΟΦΗΣΕΩΣ 8 ΜΕΤΡΑ

## ΠΕΡΙΦΕΡΕΙΑΚΕΣ ΑΝΤΛΙΕΣ (ΕΩΣ 80°C)



A/A	ΚΩΔΙΚΟΣ	ΤΥΠΟΣ	ΙΣΧΥΣ (HP)	ΤΑΣΗ (V)	ΣΤΟΜΙΑ	ΒΑΡΟΣ (KG)	ΑΠΟΔΟΣΕΙΣ	ΛΙΑΝΙΚΗ ΤΙΜΗ
3	304002	SP-050CM	0,5	220	1"X 1"	5,8	K/Ω 0 0,6 1,2 1,8 2,4 3,0 3,6	78 €
							M/Y 40 32 23 13 4	
4	304004	SP-100CM	1,0	220	1"X 1"	9,5	K/Ω 0 0,6 1,2 1,8 2,4 3,0 3,6	133 €
							M/Y 64 54 40 29 20 11 3	

- ΑΞΟΝΑΣ INOX (AISI 416)
- ΦΤΕΡΩΤΗ ΟΡΕΙΧΑΛΚΙΝΗ
- ΜΕΓΙΣΤΟ ΒΑΘΟΣ ΑΝΑΡΡΟΦΗΣΕΩΣ 7 ΜΕΤΡΑ

## ΗΛΕΚΤΡΑΝΤΛΙΕΣ ΕΠΙΦΑΝΕΙΑΣ "COMPACT"



A/A	ΚΩΔΙΚΟΣ	ΤΥΠΟΣ	ΙΣΧΥΣ (HP)	ΤΑΣΗ (V)	ΣΤΟΜΙΑ	ΒΑΡΟΣ (KG)	ΑΠΟΔΟΣΕΙΣ	ΛΙΑΝΙΚΗ ΤΙΜΗ
5	303015	MRXP-801	1,08	220	1"X 1"	10,0	K/Ω 0 0,9 1,5 1,9 2,6 3,0	155 €
							M/Y 40 35 30 25 15 5	

- ΟΙ ΠΑΡΑΠΑΝΩ ΑΝΤΛΙΕΣ ΔΙΑΘΕΤΟΥΝ ΕΝΣΩΜΑΤΩΜΕΝΟ ΦΙΛΤΡΟ ΑΝΑΡΡΟΦΗΣΗΣ ΓΙΑ ΠΡΟΣΤΑΣΙΑ ΤΗΣ ΑΝΤΛΙΑΣ ΕΞΑΣΦΑΛΙΖΟΝΤΑΣ ΜΕΓΑΛΥΤΕΡΗ ΔΙΑΡΚΕΙΑ ΖΩΗΣ - ΧΕΙΡΟΛΑΒΗ ΜΕΤΑΦΟΡΑΣ - ΚΑΛΩΔΙΟ 1,2 ΜΤ ΜΕ ΦΙΣ - ΔΙΑΚΟΠΤΗ ON - OFF
- ΔΙΑΣΤΑΣΕΙΣ (ΠxΥ): 49 x 30 cm
- ΜΕΓΙΣΤΟ ΒΑΘΟΣ ΑΝΑΡΡΟΦΗΣΕΩΣ 8 ΜΕΤΡΑ

## ΑΥΤΟΜΑΤΟΥ ΑΝΑΡΡΟΦΗΣΕΩΣ "JET" (ΕΩΣ 60°C)



HIGH FLOW

A/A	ΚΩΔΙΚΟΣ	ΤΥΠΟΣ	ΙΣΧΥΣ (HP)	ΤΑΣΗ (V)	ΣΤΟΜΙΑ	ΒΑΡΟΣ (KG)	ΑΠΟΔΟΣΕΙΣ	ΛΙΑΝΙΚΗ ΤΙΜΗ
6	307010	JET 750 AM	1,0	220	1"X 1"	14	K/Ω 0 1,0 2,1 2,9 4,0 5,1	100 €
							M/Y 42 33 28 23 18 5	
7	307012	JET 1100AH	1,5	220	1 1/4 X1"	25	K/Ω 0 1,0 2,0 3,2 5,2 5,8	155 €
							M/Y 52 44 37 31 21 6	
8	307014	JET 1500AH	2,0	220	1 1/4 X1"	26	K/Ω 0 0,8 1,8 3,8 5,0 5,8	170 €
							M/Y 62 53 46 33 25 6	

- ΜΕΓΙΣΤΟ ΒΑΘΟΣ ΑΝΑΡΡΟΦΗΣΕΩΣ 8 ΜΕΤΡΑ
- ΑΞΟΝΑΣ INOX (AISI 304)
- ΦΤΕΡΩΤΗ ΟΡΕΙΧΑΛΚΙΝΗ

soggia

## ΑΥΤΟΜΑΤΟΥ ΑΝΑΡΡΟΦΗΣΕΩΣ "JET" (ΕΩΣ 50°C)



A/A	ΚΩΔΙΚΟΣ	ΤΥΠΟΣ	ΙΣΧΥΣ (HP)	ΤΑΣΗ (V)	ΣΤΟΜΙΑ	ΒΑΡΟΣ (KG)	ΑΠΟΔΟΣΕΙΣ	ΛΙΑΝΙΚΗ ΤΙΜΗ
1	304006	SJ-100 CM	1,0	220	1"X 1"	15,0	K/Ω 0 0,6 1,2 1,8 2,4 3,0 3,6	155 €
							M/Y 54 47 38 33 30 25 23	
2	304007	SJ-100 AM	1,0	220	1"X 1"	15,7	K/Ω 0 0,6 1,2 1,8 2,4 3,0 3,6	165 €
							M/Y 54 47 38 33 30 25 23	

- ΜΕΓΙΣΤΟ ΒΑΘΟΣ ΑΝΑΡΡΟΦΗΣΕΩΣ 7 ΜΕΤΡΑ – ΑΞΟΝΑΣ INOX (AISI 416)
- ΦΤΕΡΩΤΗ : SJ-100 CM - NORYL  
SJ-100 AM - ΟΡΕΙΧΑΛΚΙΝΗ

soggia

## ΑΥΤΟΜΑΤΟΥ ΑΝΑΡΡΟΦΗΣΕΩΣ "JET" ΥΨΗΛΩΝ ΑΠΟΔΟΣΕΩΝ (ΕΩΣ 50°C)



A/A	ΚΩΔΙΚΟΣ	ΤΥΠΟΣ	ΙΣΧΥΣ (HP)	ΤΑΣΗ (V)	ΣΤΟΜΙΑ	ΒΑΡΟΣ (KG)	ΑΠΟΔΟΣΕΙΣ	ΛΙΑΝΙΚΗ ΤΙΜΗ
3	304008	SJ-150 CM	1,5	220	1 1/4 X1"	24,6	K/Ω 0 0,9 2,1 3,0 4,2 4,8 5,4	325 €
							M/Y 56 47 38 33 27 25 22	
4	304010	SJ-209 AM	2,0	220	1 1/2 X1"	27,7	K/Ω 0 1,8 3,0 4,2 4,8 6,0 7,2	455 €
							M/Y 64 54 48 43 41 36 32	
5	304012	SJ-209 T	2,0	380	1 1/2 X1"	27,7	K/Ω 0 1,8 3,0 4,2 4,8 6,0 7,2	405 €
							M/Y 64 54 48 43 41 36 32	

- ΜΕΓΙΣΤΟ ΒΑΘΟΣ ΑΝΑΡΡΟΦΗΣΕΩΣ 7 ΜΕΤΡΑ – ΑΞΟΝΑΣ INOX (AISI 416)
- ΦΤΕΡΩΤΗ : SJ-150 - NORYL  
SJ-209 - ΟΡΕΙΧΑΛΚΙΝΗ

ELITE

## ΑΥΤΟΜΑΤΟΥ ΑΝΑΡΡΟΦΗΣΕΩΣ "JET" INOX (ΕΩΣ 60°C)



INOX

A/A	ΚΩΔΙΚΟΣ	ΤΥΠΟΣ	ΙΣΧΥΣ (HP)	ΤΑΣΗ (V)	ΣΤΟΜΙΑ	ΒΑΡΟΣ (KG)	ΑΠΟΔΟΣΕΙΣ	ΛΙΑΝΙΚΗ ΤΙΜΗ
6	307020	JET 750 SC	1,0	220	1"X 1"	9,7	K/Ω 0 0,6 1,8 2,4 3,8 4,0	95 €
							M/Y 50 44 35 30 22 3	

- ΜΕΓΙΣΤΟ ΒΑΘΟΣ ΑΝΑΡΡΟΦΗΣΕΩΣ 8 ΜΕΤΡΑ
- ΑΞΟΝΑΣ INOX (AISI 304)
- ΦΤΕΡΩΤΗ NORYL

ELITE

## ΦΥΓΟΚΕΝΤΡΙΚΕΣ ΜΟΝΟΒΑΘΜΙΕΣ ΥΨΗΛΩΝ ΑΠΟΔΟΣΕΩΝ (ΕΩΣ 60°C)



A/A	ΚΩΔΙΚΟΣ	ΤΥΠΟΣ	ΙΣΧΥΣ (HP)	ΤΑΣΗ (V)	ΣΤΟΜΙΑ	ΒΑΡΟΣ (KG)	ΑΠΟΔΟΣΕΙΣ	ΛΙΑΝΙΚΗ ΤΙΜΗ
7	307040	DSM 70	2,0	220	2"X2"	23	K/Ω 4 9 12 19 24	175 €
							M/Y 25 23 21 18 12	
8	307042	DSM 80	3,0	220	2"X2"	28	K/Ω 4 10 18 25 30	240 €
							M/Y 34 30 26 20 15	
9	307044	DSM 80	3,0	380	2"X2"	28	K/Ω 4 10 18 25 30	230 €
							M/Y 34 30 26 20 15	

- ΑΞΟΝΑΣ INOX (AISI 304)
- ΦΤΕΡΩΤΗ ΟΡΕΙΧΑΛΚΙΝΗ

# ΗΛΕΚΤΡΑΝΤΛΙΕΣ ΕΠΙΦΑΝΕΙΑΣ



## ΦΥΓΟΚΕΝΤΡΙΚΕΣ ΜΟΝΟΒΑΘΜΙΕΣ ΠΟΛΥΚΥΒΙΚΕΣ (ΕΩΣ 50°C)

soggia



A/A	ΚΩΔΙΚΟΣ	ΤΥΠΟΣ	ΙΣΧΥΣ (HP)	ΤΑΣΗ (V)	ΣΤΟΜΙΑ	ΒΑΡΟΣ (KG)	ΑΠΟΔΟΣΕΙΣ	ΛΙΑΝΙΚΗ ΤΙΜΗ
1	304020	SCI-100M	1,0	220	1 1/2 X 1 1/2"	13,9	K/Ω 0 2,4 4,8 9,6 12 17 19,2 M/Y 19 17 16 14 13 8 6	<b>210 €</b>

- ΜΕΓΙΣΤΟ ΒΑΘΟΣ ΑΝΑΡΡΟΦΗΣΕΩΣ 3 ΜΕΤΡΑ
- ΑΞΟΝΑΣ INOX (AISI 416)
- ΦΤΕΡΩΤΗ ΟΡΕΙΧΑΛΚΙΝΗ



## ΦΥΓΟΚΕΝΤΡΙΚΕΣ ΜΟΝΟΒΑΘΜΙΕΣ ΠΟΛΥΚΥΒΙΚΕΣ (ΕΩΣ 50°C)

soggia



A/A	ΚΩΔΙΚΟΣ	ΤΥΠΟΣ	ΙΣΧΥΣ (HP)	ΤΑΣΗ (V)	ΣΤΟΜΙΑ	ΒΑΡΟΣ (KG)	ΑΠΟΔΟΣΕΙΣ	ΛΙΑΝΙΚΗ ΤΙΜΗ
2	304021	SC2-150CM	1,5	220	2"X 2"	22,1	K/Ω 0 6,0 12 18 24 36 42 M/Y 14 13 12 11 9 6 3	<b>340 €</b>
3	304022	SC2-150T	1,5	380	2"X 2"	22,1	K/Ω 0 6,0 12 18 24 36 42 M/Y 14 13 12 11 9 6 3	<b>340 €</b>
4	304026	SC3-200M	2,0	220	3"X 3"	24,5	K/Ω 0 12 18 30 42 48 60 M/Y 13 12 11 10 7 6 2	<b>375 €</b>
5	304027	SC3-200T	2,0	380	3"X 3"	24,5	K/Ω 0 12 18 30 42 48 60 M/Y 13 12 11 10 7 6 2	<b>375 €</b>
6	304029	SC4-400T	4,0	380	4"X 4"	36,9	K/Ω 0 6 24 36 54 78 90 M/Y 20 19 18 17 13 7 3	<b>655 €</b>

- ΜΕΓΙΣΤΟ ΒΑΘΟΣ ΑΝΑΡΡΟΦΗΣΕΩΣ 3 ΜΕΤΡΑ
- ΑΞΟΝΑΣ INOX (AISI 416)
- ΦΤΕΡΩΤΗ ΟΡΕΙΧΑΛΚΙΝΗ



## ΦΥΓΟΚΕΝΤΡΙΚΕΣ ΜΟΝΟΒΑΘΜΙΕΣ (ΕΩΣ 60°C)

ELITE



A/A	ΚΩΔΙΚΟΣ	ΤΥΠΟΣ	ΙΣΧΥΣ (HP)	ΤΑΣΗ (V)	ΣΤΟΜΙΑ	ΒΑΡΟΣ (KG)	ΑΠΟΔΟΣΕΙΣ	ΛΙΑΝΙΚΗ ΤΙΜΗ
7	307024	DCM 158	1,0	220	1"X 1"	14	K/Ω 0 1,0 1,9 3,0 4,5 5,7 M/Y 32 30 28 25 18 5	<b>100 €</b>
8	307026	DCM 170	1,5	220	1 1/4 X 1"	20	K/Ω 0 3,0 3,5 4,8 6,0 7,8 M/Y 41 35 32 30 23 20	<b>145 €</b>

- ΜΕΓΙΣΤΟ ΒΑΘΟΣ ΑΝΑΡΡΟΦΗΣΕΩΣ 8 ΜΕΤΡΑ
- ΑΞΟΝΑΣ INOX (AISI 304)
- ΦΤΕΡΩΤΗ ΟΡΕΙΧΑΛΚΙΝΗ

## ΦΥΓΟΚΕΝΤΡΙΚΕΣ ΜΟΝΟΒΑΘΜΙΕΣ (ΕΩΣ 80°C)

soggia



A/A	ΚΩΔΙΚΟΣ	ΤΥΠΟΣ	ΙΣΧΥΣ (HP)	ΤΑΣΗ (V)	ΣΤΟΜΙΑ	ΒΑΡΟΣ (KG)	ΑΠΟΔΟΣΕΙΣ	ΛΙΑΝΙΚΗ ΤΙΜΗ
9	304050	SCM-100CM	1,0	220	1"X 1"	13,7	K/Ω 0 1,2 2,4 3,6 4,8 5,2 6,0 M/Y 33 31 30 28 25 23 21	<b>177 €</b>
10	304052	SCM-100T	1,0	380	1"X 1"	13,7	K/Ω 0 1,2 2,4 3,6 4,8 5,2 6,0 M/Y 33 31 30 28 25 23 21	<b>177 €</b>
11	304053	SCM-150CM	1,5	220	1 1/4 X 1"	19,8	K/Ω 0 1,2 2,4 3,6 4,8 6,0 7,2 M/Y 40 38 36 35 33 31 30	<b>355 €</b>
12	304054	SCM-150T	1,5	380	1 1/4 X 1"	19,1	K/Ω 0 1,2 2,4 3,6 4,8 6,0 7,2 M/Y 40 38 36 35 33 31 30	<b>345 €</b>
13	304055	SCM-200M	2,0	220	1 1/4 X 1"	24,4	K/Ω 0 1,2 2,4 3,6 6,0 7,2 8,4 M/Y 47 45 44 43 39 36 33	<b>395 €</b>
14	304056	SCM-200T	2,0	380	1 1/4 X 1"	22,7	K/Ω 0 1,2 2,4 3,6 6,0 7,2 8,4 M/Y 47 45 44 43 39 36 33	<b>360 €</b>
15	304057	SCM-300T	3,0	380	1 1/4 X 1"	23,5	K/Ω 0 1,2 2,4 3,6 6,0 7,2 8,4 M/Y 52 51 49 48 44 41 38	<b>380 €</b>

- ΜΕΓΙΣΤΟ ΒΑΘΟΣ ΑΝΑΡΡΟΦΗΣΕΩΣ 7 ΜΕΤΡΑ – ΑΞΟΝΑΣ INOX (AISI 416)
- ΦΤΕΡΩΤΗ : SCM-100 - NORYL  
SCM-150 - SCM-200 - SCM-300 ΟΡΕΙΧΑΛΚΙΝΗ



soggia

## ΦΥΓΟΚΕΝΤΡΙΚΕΣ ΔΙΒΑΘΜΙΕΣ ΠΟΛΥΚΥΒΙΚΕΣ ΧΑΜΗΛΟΥ ΘΟΡΥΒΟΥ (ΕΩΣ 45°C)



A/A	ΚΩΔΙΚΟΣ	ΤΥΠΟΣ	ΙΣΧΥΣ (HP)	ΤΑΣΗ (V)	ΣΤΟΜΙΑ	ΒΑΡΟΣ (KG)	ΑΠΟΔΟΣΕΙΣ								ΛΙΑΝΙΚΗ ΤΙΜΗ
1	304060	SBC-200M	2,0	220	1"X 1"	22,8	K/Ω	0	1,5	3	4,5	6	7	9	450 €
							M/Y	43	42,5	41,5	40,5	39	35	32	
2	304062	SBC-300 T	3,0	380	1 1/2 X 1 1/4	23	K/Ω	0	3,5	4,5	6	9	12	15	430 €
							M/Y	45,5	45	44	42	38	30	19	

- ΜΕΓΙΣΤΟ ΒΑΘΟΣ ΑΝΑΡΡΟΦΗΣΕΩΣ 7 ΜΕΤΡΑ
- ΑΞΟΝΑΣ INOX (AISI 416)
- ΦΤΕΡΩΤΕΣ NORYL



ELITE

## ΦΥΓΟΚΕΝΤΡΙΚΕΣ ΔΙΒΑΘΜΙΕΣ ΥΨΗΛΩΝ ΑΠΟΔΟΣΕΩΝ (ΕΩΣ 60°C)



A/A	ΚΩΔΙΚΟΣ	ΤΥΠΟΣ	ΙΣΧΥΣ (HP)	ΤΑΣΗ (V)	ΣΤΟΜΙΑ	ΒΑΡΟΣ (KG)	ΑΠΟΔΟΣΕΙΣ								ΛΙΑΝΙΚΗ ΤΙΜΗ
3	307030	2DCM25-140	1,5	220	1 1/2 X 1"	20	K/Ω	0	5,4	5,8	6,0	6,6	8,4	175 €	
							M/Y	47	40	36	33	30	20		
4	307032	2DCM25-160B	2,0	220	1 1/2 X 1"	25	K/Ω	0	4,2	5,4	5,8	6,6	9,0	195 €	
							M/Y	52	50	45	42	40	23		
5	307034	2DC25-160B	2,0	380	1 1/2 X 1"	25	K/Ω	0	4,2	5,4	5,8	6,6	9,0	190 €	
							M/Y	52	50	45	42	40	23		
6	307036	2DC25-160A	3,0	380	1 1/2 X 1 1/4	27	K/Ω	0	4,2	5,4	6,6	9,0	10	270 €	
							M/Y	66	60	55	50	40	23		

- ΜΕΓΙΣΤΟ ΒΑΘΟΣ ΑΝΑΡΡΟΦΗΣΕΩΣ 8 ΜΕΤΡΑ
- ΑΞΟΝΑΣ INOX (AISI 304)
- ΦΤΕΡΩΤΕΣ ΟΡΕΙΧΑΛΚΙΝΕΣ

soggia

## ΦΥΓΟΚΕΝΤΡΙΚΕΣ ΔΙΒΑΘΜΙΕΣ ΥΨΗΛΩΝ ΑΠΟΔΟΣΕΩΝ (ΕΩΣ 80°C)



A/A	ΚΩΔΙΚΟΣ	ΤΥΠΟΣ	ΙΣΧΥΣ (HP)	ΤΑΣΗ (V)	ΣΤΟΜΙΑ	ΒΑΡΟΣ (KG)	ΑΠΟΔΟΣΕΙΣ								ΛΙΑΝΙΚΗ ΤΙΜΗ
7	304030	SCB-100 M	1,0	220	1 1/4 X 1"	15,8	K/Ω	0	0,9	1,8	2,4	3,6		280 €	
							M/Y	41	40	36	32	34			
8	304032	SCB-150 M	1,5	220	1 1/4 X 1"	23,6	K/Ω	0	0,9	1,8	2,4	3,6	4,8	375 €	
							M/Y	52	50	48	47	42	36		
9	304034	SCB-200 M	2,0	220	1 1/4 X 1"	25,4	K/Ω	0	0,9	1,8	2,4	3,6	4,8	6,0	445 €
							M/Y	65	64	62	61	57	52	48	
10	304036	SCB-200 T	2,0	380	1 1/4 X 1"	24	K/Ω	0	0,9	1,8	2,4	3,6	4,8	6,0	405 €
							M/Y	65	64	62	61	57	52	48	
11	304038	SCB-300 T	3,0	380	1 1/4 X 1"	24,7	K/Ω	0	0,9	1,8	3,6	4,8	6,0	7,2	435 €
							M/Y	67	66	65	61	56	50	45	
12	304039	SCB-400 T	4,0	380	1 1/2 X 1 1/4	42,3	K/Ω	0	1,8	3,6	4,8	6,0	7,2	9,6	715 €
							M/Y	75	72	68	64	61	56	43	
13	304040	SCB-550 T	5,5	380	1 1/2 X 1 1/4	44,8	K/Ω	0	1,8	3,6	4,8	7,2	9,6	10,8	785 €
							M/Y	85	83	78	74	66	52	40	
14	304041	SCB-750 T	7,5	380	1 1/2 X 1 1/4	45,2	K/Ω	0	1,8	3,6	4,8	7,2	9,6	10,8	860 €
							M/Y	95	92	87	83	75	59	42	

- ΜΕΓΙΣΤΟ ΒΑΘΟΣ ΑΝΑΡΡΟΦΗΣΕΩΣ 7 ΜΕΤΡΑ
- ΑΞΟΝΑΣ INOX (AISI 416)
- ΦΤΕΡΩΤΕΣ ΟΡΕΙΧΑΛΚΙΝΕΣ



# ΗΛΕΚΤΡΑΝΤΛΙΕΣ ΕΠΙΦΑΝΕΙΑΣ



## ΠΟΛΥΒΑΘΜΙΕΣ ΑΘΟΥΡΥΒΕΣ ΥΨΗΛΩΝ ΑΠΟΔΟΣΕΩΝ (ΕΩΣ 60°C)

ELITE



Α/Α	ΚΩΔΙΚΟΣ	ΤΥΠΟΣ	ΙΣΧΥΣ (HP)	ΤΑΣΗ (V)	ΣΤΟΜΙΑ	ΒΑΡΟΣ (KG)	ΑΠΟΔΟΣΕΙΣ	ΛΙΑΝΙΚΗ ΤΙΜΗ
1	307022	DJSM102-5	1,8	220	1"X 1"	11,5	Κ/Ω 0 1,1 2,0 3,1 4,9 5,4 Μ/Υ 54 50 45 37 22 5	175 €

- ΑΞΟΝΑΣ INOX (AISI 304)
- ΦΤΕΡΩΤΕΣ NORYL
- ΜΕΓΙΣΤΟ ΒΑΘΟΣ ΑΝΑΡΡΟΦΗΣΕΩΣ 8 ΜΕΤΡΑ



## ΠΟΛΥΒΑΘΜΙΕΣ ΑΘΟΥΡΥΒΕΣ ΥΨΗΛΩΝ ΑΠΟΔΟΣΕΩΝ (ΕΩΣ 85°C)

ELITE



Α/Α	ΚΩΔΙΚΟΣ	ΤΥΠΟΣ	ΙΣΧΥΣ (HP)	ΤΑΣΗ (V)	ΣΤΟΜΙΑ	ΒΑΡΟΣ (KG)	ΑΠΟΔΟΣΕΙΣ	ΛΙΑΝΙΚΗ ΤΙΜΗ
2	113124	ECHM2-60	1,0	220	1"X 1"	13,7	Κ/Ω 0 0,6 1,2 2,4 3,0 3,6 Μ/Υ 53 50 45 36 30 23	235 €
3	113128	ECHM4-60	1,5	220	1 1/4 X 1"	15,6	Κ/Ω 0 1,0 3,0 4,0 5,0 7,0 Μ/Υ 58 55 48 43 39 26	265 €

- ΑΞΟΝΑΣ INOX (AISI 304)
- ΦΤΕΡΩΤΕΣ INOX
- ΜΕΓΙΣΤΟ ΒΑΘΟΣ ΑΝΑΡΡΟΦΗΣΕΩΣ 8 ΜΕΤΡΑ

## ΠΟΛΥΒΑΘΜΙΕΣ ΑΘΟΥΡΥΒΕΣ ΥΨΗΛΩΝ ΑΠΟΔΟΣΕΩΝ (ΕΩΣ 35°C)

OLIJU



Α/Α	ΚΩΔΙΚΟΣ	ΤΥΠΟΣ	ΙΣΧΥΣ (HP)	ΤΑΣΗ (V)	ΣΤΟΜΙΑ	ΒΑΡΟΣ (KG)	ΑΠΟΔΟΣΕΙΣ	ΛΙΑΝΙΚΗ ΤΙΜΗ
4	301050	CMH 16.90	1,2	220	1"X 1"	9,2	Κ/Ω 0,6 1,2 1,8 2,4 3,0 3,5 Μ/Υ 60 52 38 32 20 10	225 €
5	301054	CMH 26.120	1,6	220	1"X 1"	14,5	Κ/Ω 1,5 3,0 4,5 6,0 6,9 Μ/Υ 73 61 45 24 16	290 €
6	301056	CMH 27.150M	2,0	220	1"X 1"	16,0	Κ/Ω 1,5 3,0 4,5 6,0 6,9 Μ/Υ 85 75 58 34 25	335 €
7	301058	CMH 27.150T	2,0	380	1"X 1"	16,0	Κ/Ω 1,5 3,0 4,5 6,0 6,9 Μ/Υ 85 75 58 34 25	335 €

- ΦΤΕΡΩΤΕΣ INOX

## ΠΟΛΥΒΑΘΜΙΕΣ ΑΝΤΛΙΕΣ ΚΑΘΕΤΕΣ (ΕΩΣ 35°C)

OLIJU



Α/Α	ΚΩΔΙΚΟΣ	ΤΥΠΟΣ	ΙΣΧΥΣ (HP)	ΤΑΣΗ (V)	ΣΤΟΜΙΑ	ΒΑΡΟΣ (KG)	ΑΠΟΔΟΣΕΙΣ	ΛΙΑΝΙΚΗ ΤΙΜΗ
8	301060	CMV-35M	2,0	220	1 1/2 X 1 1/4	24,0	Κ/Ω 3,0 6,0 7,5 9,0 11,0 Μ/Υ 61 50 42 30 10	525 €
9	301062	CMV-35 T	2,0	380	1 1/2 X 1 1/4	24,0	Κ/Ω 3,0 6,0 7,5 9,0 11,0 Μ/Υ 61 50 42 30 10	525 €
10	301064	CMV-36 T	3,0	380	1 1/2 X 1 1/4	24,5	Κ/Ω 3,0 6,0 7,5 9,0 11,0 Μ/Υ 74 61 51 38 10	575 €
11	301066	CMV-38 T	4,0	380	1 1/2 X 1 1/4	28,0	Κ/Ω 3,0 6,0 7,5 9,0 11,0 Μ/Υ 93 75 60 44 10	680 €

- ΦΤΕΡΩΤΕΣ INOX

soggia

## ΦΥΓΟΚΕΝΤΡΙΚΕΣ ΜΕ ΦΛΑΝΤΖΑ ΥΨΗΛΩΝ ΑΠΟΔΟΣΕΩΝ (ΕΩΣ 80°C)

### ΣΕΙΡΑ SN-32



A/A	ΚΩΔΙΚΟΣ	ΤΥΠΟΣ	ΙΣΧΥΣ (HP)	ΤΑΣΗ (V)	ΣΤΟΜΙΑ	ΒΑΡΟΣ (KG)	ΑΠΟΔΟΣΕΙΣ	ΛΙΑΝΙΚΗ ΤΙΜΗ
1	304070	SN 32-160 B	4,0	380	50 X 32	43,5	K/Ω 6 9 12 15 M/Y 44 42 39 35	720 €
2	304071	SN 32-160 A	5,5	380	50 X 32	46,1	K/Ω 6 9 12 15 18 M/Y 57 54 52 48 46	740 €
3	304072	SN 32-200 B	7,5	380	50 X 32	65	K/Ω 6 12 15 18 24 30 33 36 M/Y 53 51 49 47 43 38 33 29	1015 €
4	304073	SN 32-200 A	10	380	50 X 32	72	K/Ω 6 9 15 18 24 30 33 36 M/Y 62 61 59 57 52 47 44 40	1095 €

- ΜΕΓΙΣΤΟ ΒΑΘΟΣ ΑΝΑΡΡΟΦΗΣΕΩΣ 7 ΜΕΤΡΑ
- ΑΞΟΝΑΣ INOX (AISI 304)
- ΦΤΕΡΩΤΗ ΟΡΕΙΧΑΛΚΙΝΗ

soggia

## ΦΥΓΟΚΕΝΤΡΙΚΕΣ ΜΕ ΦΛΑΝΤΖΑ ΥΨΗΛΩΝ ΑΠΟΔΟΣΕΩΝ (ΕΩΣ 80°C)

### ΣΕΙΡΑ SN-40



A/A	ΚΩΔΙΚΟΣ	ΤΥΠΟΣ	ΙΣΧΥΣ (HP)	ΤΑΣΗ (V)	ΣΤΟΜΙΑ	ΒΑΡΟΣ (KG)	ΑΠΟΔΟΣΕΙΣ	ΛΙΑΝΙΚΗ ΤΙΜΗ
5	304075	SN 40-160 B	4,0	380	65 X 40	45,1	K/Ω 9 18 21 24 27 30 33 36 M/Y 30 29 28 27 26 24 22 21	720 €
6	304076	SN 40-160 A	5,5	380	65 X 40	48	K/Ω 9 18 21 24 27 30 33 36 M/Y 36 35 34 33 32 30 29 27	750 €
7	304077	SN 40-200 B	7,5	380	65 X 40	69,5	K/Ω 15 18 21 24 27 30 33 36 M/Y 47 45 44 42 39 35 33 30	1060 €
8	304078	SN 40-200 A	10	380	65 X 40	75,2	K/Ω 15 18 21 24 27 30 33 36 M/Y 56 55 54 53 51 49 45 40	1140 €
9	304079	SN 40-250 B	15	380	65 X 40	94	K/Ω 9 18 21 24 27 30 33 36 42 M/Y 76 74 73 71 69 67 64 61 52	1470 €
10	304080	SN 40-250 A	20	380	65 X 40	98	K/Ω 9 18 21 24 27 30 33 36 42 M/Y 92 90 89 87 86 84 82 80 72	2070 €

### ΣΕΙΡΑ SN-50



A/A	ΚΩΔΙΚΟΣ	ΤΥΠΟΣ	ΙΣΧΥΣ (HP)	ΤΑΣΗ (V)	ΣΤΟΜΙΑ	ΒΑΡΟΣ (KG)	ΑΠΟΔΟΣΕΙΣ	ΛΙΑΝΙΚΗ ΤΙΜΗ
11	304082	SN 50-160 B	7,5	380	65 X 50	67,5	K/Ω 24 33 42 60 72 78 M/Y 31 29 28 23 19 17	1050 €
12	304083	SN 50-160 A	10	380	65 X 50	72,6	K/Ω 24 33 42 60 72 78 M/Y 37 36 35 31 27 24	1115 €
13	304084	SN 50-200 B	15	380	65 X 50	85	K/Ω 24 33 42 60 72 78 M/Y 51 49 47 39 31 29	1440 €
14	304085	SN 50-200 A	20	380	65 X 50	94,5	K/Ω 24 33 42 60 72 78 M/Y 58 57 55 49 43 39	2050 €
15	304086	SN 50-250 B	25	380	65 X 50	135	K/Ω 24 33 42 60 72 78 M/Y 79 77 74 67 62 60	2280 €

- ΜΕΓΙΣΤΟ ΒΑΘΟΣ ΑΝΑΡΡΟΦΗΣΕΩΣ 7 ΜΕΤΡΑ
- ΑΞΟΝΑΣ INOX (AISI 304)
- ΦΤΕΡΩΤΗ ΑΠΟ ΧΥΤΟΣΙΔΗΡΟ

# ΠΙΕΣΤΙΚΑ ΣΥΓΚΡΟΤΗΜΑΤΑ ΜΟΝΟΦΑΣΙΚΑ (220V)

## ΠΙΕΣΤΙΚΑ ΣΥΓΚΡΟΤΗΜΑΤΑ 24 LT ΜΕ ΑΝΤΛΙΑ JET INOX



A/A	ΚΩΔΙΚΟΣ	ΤΥΠΟΣ	ΙΣΧΥΣ (HP)	ΣΤΟΜΙΑ	ΒΑΡΟΣ (KG)	ΑΠΟΔΟΣΕΙΣ	ΛΙΑΝΙΚΗ ΤΙΜΗ														
1	307060	JET 750SC (24 LT)	1,0	1"X 1"	14,5	<table border="1"> <tr> <td>K/Ω</td> <td>0</td> <td>0,6</td> <td>1,8</td> <td>2,4</td> <td>3,8</td> <td>4,0</td> </tr> <tr> <td>M/Y</td> <td>50</td> <td>44</td> <td>35</td> <td>30</td> <td>22</td> <td>3</td> </tr> </table>	K/Ω	0	0,6	1,8	2,4	3,8	4,0	M/Y	50	44	35	30	22	3	155 €
K/Ω	0	0,6	1,8	2,4	3,8	4,0															
M/Y	50	44	35	30	22	3															

- ΑΞΟΝΑΣ INOX (AISI 304)
- ΦΤΕΡΩΤΗ NORYL
- ΜΕΓΙΣΤΟ ΒΑΘΟΣ ΑΝΑΡΡΟΦΗΣΕΩΣ 8 ΜΕΤΡΑ
- ΔΙΑΣΤΑΣΕΙΣ (ΠxΥ) 60 x 60 cm
- ΚΑΛΩΔΙΟ 0,8 ΜΕΤΡΑ ΜΕ ΦΙΣ



## ΠΙΕΣΤΙΚΑ ΣΥΓΚΡΟΤΗΜΑΤΑ ΜΕ ΔΟΧΕΙΟ 24 LT



A/A	ΚΩΔΙΚΟΣ	ΤΥΠΟΣ	ΙΣΧΥΣ (HP)	ΣΤΟΜΙΑ	ΒΑΡΟΣ (KG)	ΑΠΟΔΟΣΕΙΣ	ΛΙΑΝΙΚΗ ΤΙΜΗ														
2	303052	MPXI-1101 ALL	1,46	1"X 1"	14	<table border="1"> <tr> <td>K/Ω</td> <td>0</td> <td>0,9</td> <td>2,4</td> <td>2,9</td> <td>3,8</td> <td>4,5</td> </tr> <tr> <td>M/Y</td> <td>45</td> <td>40</td> <td>30</td> <td>25</td> <td>15</td> <td>5</td> </tr> </table>	K/Ω	0	0,9	2,4	2,9	3,8	4,5	M/Y	45	40	30	25	15	5	265 €
K/Ω	0	0,9	2,4	2,9	3,8	4,5															
M/Y	45	40	30	25	15	5															

- ΔΙΑΣΤΑΣΕΙΣ (ΠxΥ) 50 x 64 cm
- ΔΙΑΘΕΤΕΙ ΦΙΛΤΡΟ ΑΝΑΡΡΟΦΗΣΗΣ ΕΝΣΩΜΑΤΩΜΕΝΟ
- ΚΑΛΩΔΙΟ 1,2 ΜΕΤΡΑ ΜΕ ΦΙΣ
- ΔΙΑΚΟΠΤΗ ON - OFF

## ΠΙΕΣΤΙΚΑ ΣΥΓΚΡΟΤΗΜΑΤΑ ΜΕ ΔΟΧΕΙΟ 24 LT INOX



A/A	ΚΩΔΙΚΟΣ	ΤΥΠΟΣ	ΙΣΧΥΣ (HP)	ΣΤΟΜΙΑ	ΒΑΡΟΣ (KG)	ΑΠΟΔΟΣΕΙΣ	ΛΙΑΝΙΚΗ ΤΙΜΗ														
3	303054	MPXI 1301 ALLI	1,73	1 1/4 X1"	15	<table border="1"> <tr> <td>K/Ω</td> <td>0</td> <td>1,5</td> <td>2,8</td> <td>3,3</td> <td>4,1</td> <td>4,8</td> </tr> <tr> <td>M/Y</td> <td>48</td> <td>40</td> <td>30</td> <td>25</td> <td>15</td> <td>5</td> </tr> </table>	K/Ω	0	1,5	2,8	3,3	4,1	4,8	M/Y	48	40	30	25	15	5	325 €
K/Ω	0	1,5	2,8	3,3	4,1	4,8															
M/Y	48	40	30	25	15	5															

- ΔΙΑΣΤΑΣΕΙΣ (ΠxΥ) 50 x 64 cm
- ΔΙΑΘΕΤΕΙ ΦΙΛΤΡΟ ΑΝΑΡΡΟΦΗΣΗΣ ΕΝΣΩΜΑΤΩΜΕΝΟ
- ΚΑΛΩΔΙΟ 1,2 ΜΕΤΡΑ ΜΕ ΦΙΣ
- ΔΙΑΚΟΠΤΗ ON - OFF





# ΠΙΕΣΤΙΚΑ ΣΥΓΚΡΟΤΗΜΑΤΑ ΜΟΝΟΦΑΣΙΚΑ

ELITE

soggia

OLIJU

## ΠΙΕΣΤΙΚΑ ΣΥΓΚΡΟΤΗΜΑΤΑ ΜΟΝΟΦΑΣΙΚΑ ΜΕ ΔΟΧΕΙΟ



ΑΝΤΛΙΕΣ ΠΕΡΙΦΕΡΕΙΑΚΕΣ				ΛΙΑΝΙΚΗ ΤΙΜΗ				
				ΣΦΑΙΡΙΚΑ	ΟΡΙΖΟΝΤΙΑ			
A/A	ΟΙΚΟΣ	ΤΥΠΟΣ	ΙΣΧΥΣ (HP)	24 lt	24 lt	50 lt	60 lt	100 lt
1	ELITE	DKM 60-1	0,5	115 €	119 €	146 €	149 €	169 €
2	SOGGIA	SP-050CM	0,5	148 €	152 €	179 €	182 €	202 €
3	ELITE	DKM 80-1	1,0	145 €	149 €	176 €	179 €	199 €
4	SOGGIA	SP-100CM	1,0	203 €	207 €	234 €	237 €	257 €

ΑΝΤΛΙΕΣ ΑΥΤΟΜΑΤΟΥ ΑΝΑΡΡΟΦΗΣΕΩΣ (JET)				ΛΙΑΝΙΚΗ ΤΙΜΗ				
				ΣΦΑΙΡΙΚΑ	ΟΡΙΖΟΝΤΙΑ			
A/A	ΟΙΚΟΣ	ΤΥΠΟΣ	ΙΣΧΥΣ (HP)	24 lt	24 lt	50 lt	60 lt	100 lt
5	ELITE	JET 750 AM	1,0	170 €	174 €	201 €	204 €	224 €
6	SOGGIA	SJ 100 CM	1,0	225 €	229 €	256 €	259 €	279 €
7	SOGGIA	SJ 100 AM	1,0	235 €	239 €	266 €	269 €	289 €
8	ELITE	JET 1100 AH	1,5	225 €	229 €	256 €	259 €	279 €
9	SOGGIA	SJ -150 CM	1,5	395 €	399 €	426 €	429 €	449 €
10	ELITE	JET 1500 AH	2,0	240 €	244 €	271 €	274 €	294 €



ΑΝΤΛΙΕΣ ΦΥΓΟΚΕΝΤΡΙΚΕΣ ΔΙΒΑΘΜΙΕΣ				ΛΙΑΝΙΚΗ ΤΙΜΗ				
				ΣΦΑΙΡΙΚΑ	ΟΡΙΖΟΝΤΙΑ			
A/A	ΟΙΚΟΣ	ΤΥΠΟΣ	ΙΣΧΥΣ (HP)	24 lt	24 lt	50 lt	60 lt	100 lt
11	SOGGIA	SCB-100M	1,0	340 €	344 €	371 €	374 €	394 €
12	SOGGIA	SCB-150M	1,5	445 €	449 €	476 €	479 €	499 €
13	ELITE	2 DCM 25-140	1,5	245 €	249 €	276 €	279 €	299 €
14	ELITE	2 DCM 25-160B	2,0	265 €	269 €	296 €	299 €	319 €

ΑΝΤΛΙΕΣ ΦΥΓΟΚΕΝΤΡΙΚΕΣ ΠΟΛΥΒΑΘΜΙΕΣ ΑΘΟΥΡΒΕΣ INOX				ΛΙΑΝΙΚΗ ΤΙΜΗ				
				ΣΦΑΙΡΙΚΑ	ΟΡΙΖΟΝΤΙΑ			
A/A	ΟΙΚΟΣ	ΤΥΠΟΣ	ΙΣΧΥΣ (HP)	24 lt	24 lt	50 lt	60 lt	100 lt
15	ELITE	ECHM2-60	1,0	305 €	309 €	336 €	339 €	359 €
16	OLIJU	CMH 16.90	1,2	295 €	299 €	326 €	329 €	349 €
17	ELITE	ECH4-60	1,5	335 €	339 €	366 €	369 €	389 €
18	ELITE	DJSM 102-5	1,8	245 €	249 €	276 €	279 €	299 €

\* ΣΗΜΕΙΩΣΗ: ΓΙΑ ΤΟΠΟΘΕΤΗΣΗ ΔΟΧΕΙΟΥ



ΑΝΤΙ ΓΙΑ



ΥΠΟΛΟΓΙΣΤΕ ΤΗ ΔΙΑΦΟΡΑ ΤΗΣ ΛΙΑΝΙΚΗΣ ΤΙΜΗΣ ΤΩΝ ΔΟΧΕΙΩΝ

# ΠΙΕΣΤΙΚΑ ΔΟΧΕΙΑ



## ΔΟΧΕΙΑ ΣΦΑΙΡΙΚΑ



A/A	ΚΩΔΙΚΟΣ	ΧΩΡΗΤΙΚΟΤΗΤΑ	ΔΙΑΣΤΑΣΕΙΣ (ΜxΠxΥ) cm	ΜΕΓΙΣΤΗ ΠΙΕΣΗ	ΣΤΟΜΙΟ	ΛΙΑΝΙΚΗ ΤΙΜΗ
1	113281	24 Lt	35 X 35 X 35	8 atm	1"	24 €

## ΔΟΧΕΙΑ ΚΥΛΙΝΔΡΙΚΑ



A/A	ΚΩΔΙΚΟΣ	ΧΩΡΗΤΙΚΟΤΗΤΑ	ΔΙΑΣΤΑΣΕΙΣ (ΜxΠxΥ) cm	ΜΕΓΙΣΤΗ ΠΙΕΣΗ	ΣΤΟΜΙΟ	ΛΙΑΝΙΚΗ ΤΙΜΗ
2	113290	24 Lt	50 X 28 X 30	8 atm	1"	28 €

## ΔΟΧΕΙΑ ΟΡΙΖΟΝΤΙΑ



A/A	ΚΩΔΙΚΟΣ	ΧΩΡΗΤΙΚΟΤΗΤΑ	ΔΙΑΣΤΑΣΕΙΣ (ΜxΠxΥ) cm	ΜΕΓΙΣΤΗ ΠΙΕΣΗ	ΣΤΟΜΙΟ	ΛΙΑΝΙΚΗ ΤΙΜΗ
3	113288	50 Lt	57 X 37 X 38	10 atm	1"	55 €
4	113289	60 Lt	68 X 37 X 39	10 atm	1"	58 €
5	113279	100 Lt	69 X 50 X 52	10 atm	1"	78 €

## ΔΟΧΕΙΑ ΚΑΘΕΤΑ



A/A	ΚΩΔΙΚΟΣ	ΧΩΡΗΤΙΚΟΤΗΤΑ	ΔΙΑΣΤΑΣΕΙΣ (ΜxΠxΥ) cm	ΜΕΓΙΣΤΗ ΠΙΕΣΗ	ΣΤΟΜΙΟ	ΛΙΑΝΙΚΗ ΤΙΜΗ
6	113282	50 Lt	37 X 37 X 66	10 atm	1"	57 €
7	113283	60 Lt	37 X 37 X 77	10 atm	1"	60 €
8	113285	100 Lt	50 X 50 X 78	10 atm	1"	80 €

## ΔΟΧΕΙΑ ΣΦΑΙΡΙΚΑ ΙΝΟΧ



A/A	ΚΩΔΙΚΟΣ	ΠΕΡΙΓΡΑΦΗ	ΔΙΑΣΤΑΣΕΙΣ (ΜxΠxΥ) cm	ΜΕΓΙΣΤΗ ΠΙΕΣΗ	ΣΤΟΜΙΟ	ΛΙΑΝΙΚΗ ΤΙΜΗ
9	118790	24 Lt	28 X 28 X 46	10 atm	1"	62 €

- ΠΑΡΑΤΗΡΗΣΗ: ΘΕΡΜΟΚΡΑΣΙΑ ΛΕΙΤΟΥΡΓΙΑΣ ΤΩΝ ΔΟΧΕΙΩΝ ΑΠΟ - 10C° ΕΩΣ + 100C
- ΟΛΑ ΤΑ ΔΟΧΕΙΑ ΕΧΟΥΝ ΜΕΜΒΡΑΝΗ EPDM
- ΕΡΓΟΣΤΑΣΙΑΚΗ ΠΙΕΣΗ ΔΟΧΕΙΩΝ 25 lt - 100 lt: 1.5 bar / 200 lt - 300 lt: 2 bar



## ΔΟΧΕΙΑ ΔΙΑΣΤΟΛΗΣ ΠΟΣΙΜΟΥ ΝΕΡΟΥ ΜΕ ΑΝΤΙΚΑΘΙΣΤΩΜΕΝΗ ΜΕΜΒΡΑΝΗ ΕΛΒΙ ΙΤΑΛΙΑΣ



### ΔΟΧΕΙΑ ΣΦΑΙΡΙΚΑ



Α/Α	ΚΩΔΙΚΟΣ	ΤΥΠΟΣ	ΧΩΡΗΤΙΚΟΤΗΤΑ	ΔΙΑΣΤΑΣΕΙΣ (ΜxΠxΥ) cm	ΜΕΓΙΣΤΗ ΠΙΕΣΗ	ΣΤΟΜΙΟ	ΛΙΑΝΙΚΗ ΤΙΜΗ
1	127200	AS 25	24 Lt	36 X 36 X 36	8 atm	1"	<b>36 €</b>



### ΔΟΧΕΙΑ ΚΥΛΙΝΔΡΙΚΑ



Α/Α	ΚΩΔΙΚΟΣ	ΤΥΠΟΣ	ΧΩΡΗΤΙΚΟΤΗΤΑ	ΔΙΑΣΤΑΣΕΙΣ (ΜxΠxΥ) cm	ΜΕΓΙΣΤΗ ΠΙΕΣΗ	ΣΤΟΜΙΟ	ΛΙΑΝΙΚΗ ΤΙΜΗ
2	127202	AC GPM 25	24 Lt	48 X 27 X 29	8 atm	1"	<b>52 €</b>



### ΔΟΧΕΙΑ ΟΡΙΖΟΝΤΙΑ



Α/Α	ΚΩΔΙΚΟΣ	ΤΥΠΟΣ	ΧΩΡΗΤΙΚΟΤΗΤΑ	ΔΙΑΣΤΑΣΕΙΣ (ΜxΠxΥ) cm	ΜΕΓΙΣΤΗ ΠΙΕΣΗ	ΣΤΟΜΙΟ	ΛΙΑΝΙΚΗ ΤΙΜΗ
3	127204	AFH 50	50 Lt	50 X 40 X 42	10 atm	1"	<b>122 €</b>
4	127206	AFH 60	60 Lt	65 X 40 X 48	10 atm	1"	<b>165 €</b>
5	127210	AFH 100	100 Lt	68 X 50 X 58	10 atm	1"	<b>255 €</b>



### ΔΟΧΕΙΑ ΚΑΘΕΤΑ



Α/Α	ΚΩΔΙΚΟΣ	ΤΥΠΟΣ	ΧΩΡΗΤΙΚΟΤΗΤΑ	ΔΙΑΣΤΑΣΕΙΣ (ΜxΠxΥ) cm	ΜΕΓΙΣΤΗ ΠΙΕΣΗ	ΣΤΟΜΙΟ	ΛΙΑΝΙΚΗ ΤΙΜΗ
6	127212	AFV 50	50 Lt	40 X 40 X 57	10 atm	1"	<b>116 €</b>
7	127214	AFV 60	60 Lt	40 X 40 X 70	10 atm	1"	<b>156 €</b>
8	127218	AFV 100	100 Lt	50 X 50 X 74	10 atm	1"	<b>242 €</b>
9	127220	AFV 200	200 Lt	60 X 60 X 104	10 atm	1 1/4"	<b>425 €</b>
10	127222	AFV 300	300 Lt	65 X 65 X 102	10 atm	1 1/4"	<b>565 €</b>
11	127224	AFV 500	500 Lt	78 X 78 X 136	10 atm	1 1/4"	<b>740 €</b>

- ΠΑΡΑΤΗΡΗΣΗ: ΘΕΡΜΟΚΡΑΣΙΑ ΛΕΙΤΟΥΡΓΙΑΣ ΤΩΝ ΔΟΧΕΙΩΝ ΑΠΟ - 10C° ΕΩΣ + 100C
- ΟΛΑ ΤΑ ΔΟΧΕΙΑ ΕΧΟΥΝ ΜΕΜΒΡΑΝΗ EPDM
- ΕΡΓΟΣΤΑΣΙΑΚΗ ΠΙΕΣΗ ΔΟΧΕΙΩΝ 2.5 bar

# ΜΕΜΒΡΑΝΕΣ ΠΙΕΣΤΙΚΩΝ ΔΟΧΕΙΩΝ

## ΜΕΜΒΡΑΝΕΣ ΔΟΧΕΙΩΝ (EPDM) - ΦΛΑΝΤΖΕΣ ΔΟΧΕΙΩΝ



6

A/A	ΚΩΔΙΚΟΣ	ΠΕΡΙΓΡΑΦΗ	ΛΙΑΝΙΚΗ ΤΙΜΗ
1	113295	ΓΙΑ ΔΟΧΕΙΟ ΣΦΑΙΡΙΚΟ ΚΑΙ ΚΥΛΙΝΔΡΙΚΟ 24 ΛΙΤΡΩΝ	6 €
2	113296	ΓΙΑ ΔΟΧΕΙΟ ΚΑΘΕΤΟ ΚΑΙ ΟΡΙΖΟΝΤΙΟ 50 - 60 ΛΙΤΡΩΝ	14 €
3	113297	ΓΙΑ ΔΟΧΕΙΟ ΚΑΘΕΤΟ ΚΑΙ ΟΡΙΖΟΝΤΙΟ 80 - 100 ΛΙΤΡΩΝ	17 €
4	118871	ΓΙΑ ΔΟΧΕΙΟ ΚΑΘΕΤΟ 200 ΛΙΤΡΩΝ	67 €
5	118872	ΓΙΑ ΔΟΧΕΙΟ ΚΑΘΕΤΟ 300 ΛΙΤΡΩΝ	84 €
6	150151	ΦΛΑΝΤΖΑ ΔΟΧΕΙΟΥ D150-1"	9 €

## ΜΕΜΒΡΑΝΕΣ ΔΟΧΕΙΩΝ (EPDM)



A/A	ΚΩΔΙΚΟΣ	ΠΕΡΙΓΡΑΦΗ	ΛΙΑΝΙΚΗ ΤΙΜΗ
7	177025	ΓΙΑ ΔΟΧΕΙΟ ΣΦΑΙΡΙΚΟ ΚΑΙ ΚΥΛΙΝΔΡΙΚΟ 24 ΛΙΤΡΩΝ Ø80	6,50 €
8	127100	ΓΙΑ ΔΟΧΕΙΟ ΚΑΘΕΤΟ ΚΑΙ ΟΡΙΖΟΝΤΙΟ 50 ΛΙΤΡΩΝ Ø80	15 €
9	127110	ΓΙΑ ΔΟΧΕΙΟ ΚΑΘΕΤΟ ΚΑΙ ΟΡΙΖΟΝΤΙΟ 60 - 80 ΛΙΤΡΩΝ (1 ΤΡΥΠΑ) Ø80	30 €
10	127120	ΓΙΑ ΔΟΧΕΙΟ ΚΑΘΕΤΟ ΚΑΙ ΟΡΙΖΟΝΤΙΟ 100 ΛΙΤΡΩΝ (2 ΤΡΥΠΕΣ) Ø80	36 €
11	127130	ΓΙΑ ΔΟΧΕΙΟ ΚΑΘΕΤΟ 200 ΛΙΤΡΩΝ Ø100	70 €
12	127140	ΓΙΑ ΔΟΧΕΙΟ ΚΑΘΕΤΟ 200 - 300 ΛΙΤΡΩΝ Ø200	86 €
13	127150	ΓΙΑ ΔΟΧΕΙΟ ΚΑΘΕΤΟ 500 ΛΙΤΡΩΝ Ø200	145 €

## ΜΕΜΒΡΑΝΕΣ ΔΟΧΕΙΩΝ (EPDM) - ΦΛΑΝΤΖΕΣ ΔΟΧΕΙΩΝ



20-21

A/A	ΚΩΔΙΚΟΣ	ΠΕΡΙΓΡΑΦΗ	ΛΙΑΝΙΚΗ ΤΙΜΗ
14	127230	ΓΙΑ ΔΟΧΕΙΟ ΣΦΑΙΡΙΚΟ ΚΑΙ ΚΥΛΙΝΔΡΙΚΟ 24 ΛΙΤΡΩΝ	8,50 €
15	127232	ΓΙΑ ΔΟΧΕΙΟ ΚΑΘΕΤΟ ΚΑΙ ΟΡΙΖΟΝΤΙΟ 50 ΛΙΤΡΩΝ	15 €
16	127234	ΓΙΑ ΔΟΧΕΙΟ ΚΑΘΕΤΟ ΚΑΙ ΟΡΙΖΟΝΤΙΟ 60 - 80 - 100 ΛΙΤΡΩΝ	38 €
17	127236	ΓΙΑ ΔΟΧΕΙΟ ΚΑΘΕΤΟ 200 ΛΙΤΡΩΝ	80 €
18	127238	ΓΙΑ ΔΟΧΕΙΟ ΚΑΘΕΤΟ 300 ΛΙΤΡΩΝ	100 €
19	127240	ΓΙΑ ΔΟΧΕΙΟ ΚΑΘΕΤΟ 500 ΛΙΤΡΩΝ	160 €
20	127242	ΦΛΑΝΤΖΑ ΔΟΧΕΙΟΥ D145-1" ΓΙΑ 24-50-60-80-100 LT	16 €
21	127244	ΦΛΑΝΤΖΑ ΔΟΧΕΙΟΥ D260,5mm-1 1/4" - 8 ΤΡΥΠΕΣ ΓΙΑ 200-300-500 LT	45 €

# ΑΝΤΛΙΕΣ ΣΥΝΤΡΙΒΑΝΙΩΝ - ΧΕΙΡΟΚΙΝΗΤΕΣ ΑΝΤΛΙΕΣ ΠΗΓΑΔΙΩΝ

ELITE

NEO  
ΕΙΔΟΣ



## ΑΝΤΛΙΕΣ ΣΥΝΤΡΙΒΑΝΙΩΝ (220V)

A/A	ΚΩΔΙΚΟΣ	ΤΥΠΟΣ	ΙΣΧΥΣ (Watt)	ΣΤΟΜΙΟ	Μ/Υ (MAX) (lit)	Κ/Ω (MAX) (m3/h)	ΛΙΑΝΙΚΗ ΤΙΜΗ
1	308120	SPA 4000B	75	1/2"	3,0	4,0	100 €
2	308122	SPA 5000B	85	1"	4,5	5,0	155 €
3	308124	SPA 6000B	105	1"	5,2	6,0	165 €

- ΔΙΑΘΕΤΟΥΝ 2 ΜΕΤΡΑ ΚΑΛΩΔΙΟ
- ΜΕΓΙΣΤΗ ΘΕΡΜΟΚΡΑΣΙΑ ΝΕΡΟΥ 35°C
- ΠΕΡΙΛΑΜΒΑΝΟΥΝ ΚΙΤ ΑΚΡΟΦΥΣΙΩΝ

master  
Pumps



4



5

6



## ΧΕΙΡΟΚΙΝΗΤΗ ΑΝΤΛΙΑ ΠΗΓΑΔΙΩΝ (ΤΟΥΛΟΥΜΠΑ)

A/A	ΚΩΔΙΚΟΣ	ΤΥΠΟΣ	ΤΕΧΝΙΚΑ ΧΑΡΑΚΤΗΡΙΣΤΙΚΑ	ΛΙΑΝΙΚΗ ΤΙΜΗ
4	303056	PF -75	ΧΕΙΡΟΚΙΝΗΤΗ ΑΝΤΛΙΑ ΠΗΓΑΔΙΩΝ ΑΠΟΔΟΣΕΙΣ: 1LT/PUSH	105 €
5	303057	PF -75P	ΒΑΣΗ ΧΕΙΡΟΚΙΝΗΤΗΣ ΑΝΤΛΙΑΣ ΔΙΑΣΤΑΣΕΙΣ(ΠΧΥ): 24X69 CM	105 €

A/A	ΚΩΔΙΚΟΣ	ΠΕΡΙΓΡΑΦΗ	ΛΙΑΝΙΚΗ ΤΙΜΗ
6	303058	ΑΝΤΑΛΛΑΚΤΙΚΗ ΤΣΙΜΟΥΧΑ ΑΝΤΛΙΑΣ PF-75	18,50 €

master  
Pumps



## ΚΙΤ ΑΝΑΡΡΟΦΗΣΕΩΣ ΑΝΤΛΙΩΝ

A/A	ΚΩΔΙΚΟΣ	ΤΥΠΟΣ	ΤΕΧΝΙΚΑ ΧΑΡΑΚΤΗΡΙΣΤΙΚΑ	ΛΙΑΝΙΚΗ ΤΙΜΗ
7	303059	ΚΙΤ ASP-4	ΛΑΣΤΙΧΟ ΑΝΑΡΡΟΦΗΣΕΩΣ 1" - 4 ΜΕΤΡΩΝ ΜΕ ΠΟΤΗΡΙ ΕΝΣΩΜΑΤΩΜΕΝΟ	19 €
8	303060	ΚΙΤ ASP-7	ΛΑΣΤΙΧΟ ΑΝΑΡΡΟΦΗΣΕΩΣ 1" - 7 ΜΕΤΡΩΝ ΜΕ ΠΟΤΗΡΙ ΕΝΣΩΜΑΤΩΜΕΝΟ	27 €

# ΦΙΛΤΡΑ ΚΑΘΑΡΙΣΜΟΥ ΝΕΡΟΥ ΟΙΚΙΑΚΗΣ ΧΡΗΣΗΣ

## ΒΑΖΑ ΦΙΛΤΡΩΝ



Α/Α	ΚΩΔΙΚΟΣ	ΤΥΠΟΣ	ΣΤΟΜΙΑ IN/OUT	ΔΙΑΣΤΑΣΕΙΣ (ΜΧΠ) cm	ΡΟΗ (ΜΑΧ)	ΠΙΕΣΗ (ΜΑΧ)	ΛΙΑΝΙΚΗ ΤΙΜΗ
1	165010Α	MEDIUM	1" X 1" ΟΡΕΙΧΑΛΚΙΝΗ	19,1 X 13,3	3500 Lt/HR	8 Bar/45°C	<b>23 €</b>
2	165005Α	SENIOR	1" X 1" ΟΡΕΙΧΑΛΚΙΝΗ	31,5 X 13,3	3500 Lt/HR	8 Bar/45°C	<b>26 €</b>

## ΑΝΤΑΛΛΑΚΤΙΚΑ ΦΙΛΤΡΑ ΓΙΑ ΒΑΖΟ MEDIUM (ΜΕΣΑΙΟ)

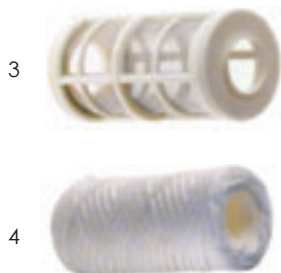

Α/Α	ΚΩΔΙΚΟΣ	ΤΥΠΟΣ	ΠΕΡΙΓΡΑΦΗ	ΔΙΑΣΤΑΣΕΙΣ (ΜΧΠ) cm	ΡΟΗ (ΜΑΧ)	ΙΔΙΟΤΗΤΕΣ	ΛΙΑΝΙΚΗ ΤΙΜΗ
3	165020Α	RL - 5	ΣΙΤΑ ΠΛΑΣΤΙΚΗ	12,5 X 7	800 Lt/HR 45°C	ΑΦΑΙΡΕΙ ΑΙΩΡΗΜΑΤΑ (ΧΩΜΑΤΑ, ΣΚΟΥΡΙΑ) < 50 MICRO ΚΑΤΑΛΛΗΛΟ ΓΙΑ ΠΟΣΙΜΟ ΝΕΡΟ - ΞΕΠΛΕΝΕΤΑΙ ΚΑΘΕ 3 ΜΗΝΕΣ	<b>9,50 €</b>
4	165030Α	FA - 5	ΝΗΜΑ	12,5 X 6,1	500 Lt/HR 45°C	ΑΦΑΙΡΕΙ ΑΙΩΡΗΜΑΤΑ (ΧΩΜΑ, ΣΚΟΥΡΙΑ) < 25 MICRO ΚΑΤΑΛΛΗΛΟ ΓΙΑ ΠΟΣΙΜΟ ΝΕΡΟ - ΑΛΛΑΓΗ ΚΑΘΕ 3 ΜΗΝΕΣ	<b>3,60 €</b>

## ΑΝΤΑΛΛΑΚΤΙΚΑ ΦΙΛΤΡΑ ΓΙΑ ΒΑΖΟ SENIOR (ΜΕΓΑΛΟ)

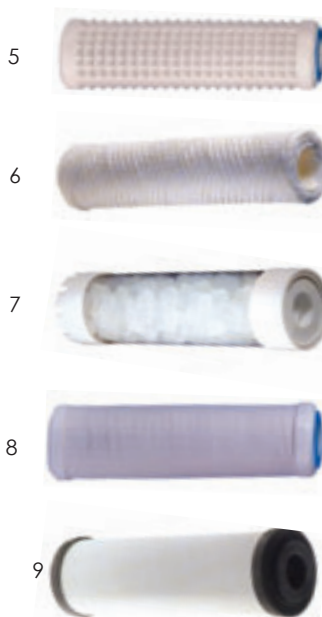

Α/Α	ΚΩΔΙΚΟΣ	ΤΥΠΟΣ	ΠΕΡΙΓΡΑΦΗ	ΔΙΑΣΤΑΣΕΙΣ (ΜΧΠ) cm	ΡΟΗ (ΜΑΧ)	ΙΔΙΟΤΗΤΕΣ	ΛΙΑΝΙΚΗ ΤΙΜΗ
5	165028Α	RL - 10	ΣΙΤΑ ΠΛΑΣΤΙΚΗ	25 X 7	1600 Lt/HR 45°C	ΑΦΑΙΡΕΙ ΑΙΩΡΗΜΑΤΑ (ΧΩΜΑ, ΣΚΟΥΡΙΑ) < 50 MICRO ΚΑΤΑΛΛΗΛΟ ΓΙΑ ΠΟΣΙΜΟ ΝΕΡΟ - ΞΕΠΛΕΝΕΤΑΙ ΚΑΘΕ 3 ΜΗΝΕΣ	<b>10,80 €</b>
6	165026Α	FA - 10	ΝΗΜΑ	25 X 6,1	1000 Lt/HR 45°C	ΑΦΑΙΡΕΙ ΑΙΩΡΗΜΑΤΑ (ΧΩΜΑ, ΣΚΟΥΡΙΑ) < 25 MICRO ΚΑΤΑΛΛΗΛΟ ΓΙΑ ΠΟΣΙΜΟ ΝΕΡΟ - ΑΛΛΑΓΗ ΚΑΘΕ 3 ΜΗΝΕΣ	<b>3,90 €</b>
7	165022Α	HA - 10	ΚΡΥΣΤΑΛΛΟΙ ΧΑΛΑΖΙΑ	25 X 7	1400 Lt/HR 35°C	ΔΙΑΣΠΑΣΗ ΑΛΑΤΩΝ, ΚΑΤΑΛΛΗΛΟ ΓΙΑ ΜΗΧΑΝΗΜΑΤΑ ΜΠΟΪΛΕΡ ΑΛΛΑΓΗ ΚΑΘΕ 12 ΜΗΝΕΣ	<b>18,50 €</b>
8	165024Α	CA - 10	ΕΝΕΡΓΟΣ ΑΝΘΡΑΚΑΣ	25 X 7	600 Lt/HR 35°C	ΑΦΑΙΡΕΙ ΑΙΩΡΗΜΑΤΑ (ΧΩΜΑ, ΣΚΟΥΡΙΑ, ΧΛΩΡΙΟ, ΧΗΜΙΚΑ, ΤΟΞΙΚΑ, ΦΥΤΟΦΑΡΜΑΚΑ) < 25 MICRO, ΚΑΤΑΛΛΗΛΟ ΓΙΑ ΠΟΣΙΜΟ ΝΕΡΟ - ΑΛΛΑΓΗ ΚΑΘΕ 4 ΜΗΝΕΣ	<b>13,50 €</b>
9	165050Α	AB - 10	ΚΕΡΑΜΙΚΟ ΦΙΛΤΡΟ	25 X 7	300 Lt/HR 45°C	ΑΦΑΙΡΕΙ ΑΙΩΡΗΜΑΤΑ (ΧΩΜΑ, ΣΚΟΥΡΙΑ) < 0,45 MICRO ΚΑΤΑΛΛΗΛΟ ΓΙΑ ΠΟΣΙΜΟ ΝΕΡΟ - ΑΛΛΑΓΗ ΚΑΘΕ 24 ΜΗΝΕΣ - ΞΕΠΛΕΝΕΤΑΙ ΕΞΩΤΕΡΙΚΑ ΚΑΘΕ 2 ΜΗΝΕΣ	<b>39,50 €</b>

## ΕΞΑΡΤΗΜΑΤΑ ΦΙΛΤΡΩΝ



Α/Α	ΚΩΔΙΚΟΣ	ΤΥΠΟΣ	ΠΕΡΙΓΡΑΦΗ	ΛΙΑΝΙΚΗ ΤΙΜΗ
10	165051Α	K5	ΚΛΕΙΔΙ ΒΑΖΩΝ ΦΙΛΤΡΩΝ	<b>3,60 €</b>
11	165052Α	K4	ΓΩΝΙΑ ΣΤΗΡΙΞΕΩΣ ΒΑΖΩΝ ΦΙΛΤΡΩΝ	<b>3,95 €</b>
12	165058	K9	ΦΛΑΤΖΑ ΦΙΛΤΡΩΝ	<b>0,90 €</b>
13	165055	K1	ΜΕΖΟΥΡΑ ΕΛΕΓΧΟΥ ΡΗ ΝΕΡΟΥ (1 - 10 ΚΛΙΜΑΚΑ)	<b>6 €</b>

# ΕΞΑΡΤΗΜΑΤΑ ΠΙΕΣΤΙΚΩΝ ΜΗΧΑΝΗΜΑΤΩΝ

## ΠΙΕΣΟΣΤΑΤΕΣ

Α/Α	ΚΩΔΙΚΟΣ	ΤΥΠΟΣ	ΧΑΡΑΚΤΗΡΙΣΤΙΚΑ ΡΥΘΜΙΣΗΣ	ΠΡΟΣΘΕΤΑ ΧΑΡΑΚΤΗΡΙΣΤΙΚΑ	ΛΙΑΝΙΚΗ ΤΙΜΗ
1	177027	PM/5G 5.0bar/220V	<b>ΕΥΡΟΣ ΛΕΙΤΟΥΡΓΙΑΣ:</b> 1.0bar-5.0bar <b>SET:</b> 1.4bar-2.8bar <b>ΔΥΝΑΤΟΤΗΤΑ ΡΥΘΜΙΣΗΣ:</b> 0.6bar(min)-2.3bar(max)	ΣΠΕΙΡΩΜΑ 1/4F - ΠΡΟΣΤΑΣΙΑ IP44 ΡΕΥΜΑ ΛΕΙΤΟΥΡΓΙΑΣ (10Α) ΘΕΡΜΟΚΡΑΣΙΑ ΛΕΙΤΟΥΡΓΙΑΣ 55°C (MAX)	<b>7,70 €</b>
2	177095	PM/12G 12.0bar/220V	<b>ΕΥΡΟΣ ΛΕΙΤΟΥΡΓΙΑΣ:</b> 3.0bar-12.0bar <b>SET:</b> 5.0bar-7.0bar <b>ΔΥΝΑΤΟΤΗΤΑ ΡΥΘΜΙΣΗΣ:</b> 1.5bar(min)-5.0bar(max)	ΣΠΕΙΡΩΜΑ 1/4F - ΠΡΟΣΤΑΣΙΑ IP44 ΡΕΥΜΑ ΛΕΙΤΟΥΡΓΙΑΣ (10Α) ΘΕΡΜΟΚΡΑΣΙΑ ΛΕΙΤΟΥΡΓΙΑΣ 55°C (MAX)	<b>11 €</b>
3	177099	PT/12G 12.0bar/380V	<b>ΕΥΡΟΣ ΛΕΙΤΟΥΡΓΙΑΣ:</b> 3.0bar-12.0bar <b>SET:</b> 5.0bar-7.0bar <b>ΔΥΝΑΤΟΤΗΤΑ ΡΥΘΜΙΣΗΣ:</b> 1.5bar(min)-5.0bar(max)	ΣΠΕΙΡΩΜΑ 1/4F - ΠΡΟΣΤΑΣΙΑ IP44 ΡΕΥΜΑ ΛΕΙΤΟΥΡΓΙΑΣ (10Α) ΘΕΡΜΟΚΡΑΣΙΑ ΛΕΙΤΟΥΡΓΙΑΣ 55°C (MAX)	<b>12,50 €</b>

## ΠΙΕΣΟΣΤΑΤΕΣ ΜΕ ΚΑΛΩΔΙΟ ΚΑΙ ΦΙΣ

Α/Α	ΚΩΔΙΚΟΣ	ΤΥΠΟΣ	ΧΑΡΑΚΤΗΡΙΣΤΙΚΑ ΡΥΘΜΙΣΗΣ	ΠΡΟΣΘΕΤΑ ΧΑΡΑΚΤΗΡΙΣΤΙΚΑ	ΛΙΑΝΙΚΗ ΤΙΜΗ
4	177028	PM/5G CA 5.0bar/220V	<b>ΕΥΡΟΣ ΛΕΙΤΟΥΡΓΙΑΣ:</b> 1.0bar-5.0bar <b>SET:</b> 1.4bar-2.8bar <b>ΔΥΝΑΤΟΤΗΤΑ ΡΥΘΜΙΣΗΣ:</b> 0.6bar(min)-2.3bar(max)	ΣΠΕΙΡΩΜΑ 1/4F - ΠΡΟΣΤΑΣΙΑ IP44 ΡΕΥΜΑ ΛΕΙΤΟΥΡΓΙΑΣ (10Α) ΘΕΡΜΟΚΡΑΣΙΑ ΛΕΙΤΟΥΡΓΙΑΣ 55°C (MAX)	<b>14,25 €</b>

• ΔΙΑΘΕΤΕΙ ΚΑΛΩΔΙΟ ΜΕ ΦΙΣ 1,4mτ ΓΙΑ ΣΥΝΔΕΣΗ ΣΕ ΠΑΡΟΧΗ 220V - ΚΑΛΩΔΙΟ 40cm ΓΙΑ ΣΥΝΔΕΣΗ ΣΤΗΝ ΑΝΤΛΙΑ

## ΠΙΕΣΟΣΤΑΤΕΣ

Α/Α	ΚΩΔΙΚΟΣ	ΤΥΠΟΣ	ΧΑΡΑΚΤΗΡΙΣΤΙΚΑ ΡΥΘΜΙΣΗΣ	ΠΡΟΣΘΕΤΑ ΧΑΡΑΚΤΗΡΙΣΤΙΚΑ	ΛΙΑΝΙΚΗ ΤΙΜΗ
5	3046600000	SQUARE -D FSG-2 5.0bar/220V	<b>ΕΥΡΟΣ ΛΕΙΤΟΥΡΓΙΑΣ:</b> 1.0bar-5.0bar <b>SET:</b> 1.4bar-2.8bar <b>ΔΥΝΑΤΟΤΗΤΑ ΡΥΘΜΙΣΗΣ:</b> 1.0bar(min)-2.3bar(max)	ΣΠΕΙΡΩΜΑ 1/4F - ΠΡΟΣΤΑΣΙΑ IP20 ΡΕΥΜΑ ΛΕΙΤΟΥΡΓΙΑΣ (10Α) ΘΕΡΜΟΚΡΑΣΙΑ ΛΕΙΤΟΥΡΓΙΑΣ 55°C (MAX)	<b>14,50 €</b>

## ΠΙΕΣΟΣΤΑΤΕΣ ΟΘΟΝΗΣ ΑΚΡΙΒΕΙΑΣ

Α/Α	ΚΩΔΙΚΟΣ	ΤΥΠΟΣ	ΧΑΡΑΚΤΗΡΙΣΤΙΚΑ ΡΥΘΜΙΣΗΣ	ΠΡΟΣΘΕΤΑ ΧΑΡΑΚΤΗΡΙΣΤΙΚΑ	ΛΙΑΝΙΚΗ ΤΙΜΗ
6	177005	RANCO-016 7.0bar/220V	<b>ΕΥΡΟΣ ΛΕΙΤΟΥΡΓΙΑΣ:</b> 0.3bar-7.0bar	ΣΠΕΙΡΩΜΑ 1/4F - ΠΡΟΣΤΑΣΙΑ IP44 ΘΕΡΜΟΚΡΑΣΙΑ ΛΕΙΤΟΥΡΓΙΑΣ -30°C ΕΩΣ +55°C	<b>50 €</b>

## ΠΙΕΣΟΣΤΑΤΕΣ ΓΙΑ ΑΕΡΟΣΥΜΠΙΕΣΤΕΣ ΗΛΕΚΤΡΙΚΟΥΣ (220V)

Α/Α	ΚΩΔΙΚΟΣ	ΤΥΠΟΣ	ΧΑΡΑΚΤΗΡΙΣΤΙΚΑ ΡΥΘΜΙΣΗΣ	ΠΡΟΣΘΕΤΑ ΧΑΡΑΚΤΗΡΙΣΤΙΚΑ	ΛΙΑΝΙΚΗ ΤΙΜΗ
7	177014	PMA - 12 12.0bar/220V	<b>ΕΥΡΟΣ ΛΕΙΤΟΥΡΓΙΑΣ:</b> 3.0bar-12.0bar <b>SET:</b> 6.0bar <b>ΔΥΝΑΤΟΤΗΤΑ ΡΥΘΜΙΣΗΣ:</b> 1.5bar(min)-5.0bar (max)	ΣΠΕΙΡΩΜΑ 1/4F - ΠΡΟΣΤΑΣΙΑ IP44 ΡΕΥΜΑ ΛΕΙΤΟΥΡΓΙΑΣ (10Α) ΘΕΡΜΟΚΡΑΣΙΑ ΛΕΙΤΟΥΡΓΙΑΣ 55°C (MAX)	<b>15,60 €</b>

• ΔΙΑΘΕΤΕΙ 4 ΕΞΟΔΟΥΣ ΚΑΙ ΔΙΑΚΟΠΤΗ ON-OFF

# ΕΞΑΡΤΗΜΑΤΑ ΠΙΕΣΤΙΚΩΝ ΜΗΧΑΝΗΜΑΤΩΝ

## ΑΥΤΟΜΑΤΟΣ ΗΛΕΚΤΡΟΝΙΚΟΣ ΔΙΑΚΟΠΤΗΣ 220V



BEST PRICE



A/A	ΚΩΔΙΚΟΣ	ΤΥΠΟΣ	ΜΕΓΙΣΤΗ ΠΙΕΣΗ ΛΕΙΤΟΥΡΓΙΑΣ	ΠΑΡΟΧΗ (MAX)	ΛΙΑΝΙΚΗ ΤΙΜΗ
1	113280	PS 01B	10 bar	80 LT/MIN	29 €

### ΤΕΧΝΙΚΑ ΧΑΡΑΚΤΗΡΙΣΤΙΚΑ:

- ΑΝΤΙΚΑΘΙΣΤΑ ΤΟ ΠΙΕΣΤΙΚΟ ΔΟΧΕΙΟ
- ΣΥΜΒΑΤΟΣ ΜΕ ΑΝΤΛΙΕΣ ΕΩΣ 1,5HP - 10A(MAX)
- ΣΤΟΜΙΑ 1"x1"(M)
- ΠΡΟΣΤΑΣΙΑ ΞΗΡΑΣ ΛΕΙΤΟΥΡΓΙΑΣ
- ΔΙΑΘΕΤΕΙ ΒΑΛΒΙΔΑ ΑΝΤΕΠΙΣΤΡΟΦΗΣ - ΚΑΛΩΔΙΩΣΕΙΣ
- ΠΕΡΙΟΧΗ ΡΥΘΜΙΣΗΣ 1.0-3.5bar

## ΑΥΤΟΜΑΤΟΣ ΗΛΕΚΤΡΟΝΙΚΟΣ ΔΙΑΚΟΠΤΗΣ 220V



A/A	ΚΩΔΙΚΟΣ	ΤΥΠΟΣ	ΜΕΓΙΣΤΗ ΠΙΕΣΗ ΛΕΙΤΟΥΡΓΙΑΣ	ΠΑΡΟΧΗ (MAX)	ΛΙΑΝΙΚΗ ΤΙΜΗ
2	1772000	BRIO 2000MT 4 STEPS	10 bar	80 LT/MIN	44 €

### ΤΕΧΝΙΚΑ ΧΑΡΑΚΤΗΡΙΣΤΙΚΑ:

- ΑΝΤΙΚΑΘΙΣΤΑ ΤΟ ΠΙΕΣΤΙΚΟ ΔΟΧΕΙΟ
- ΣΥΜΒΑΤΟΣ ΜΕ ΑΝΤΛΙΕΣ ΕΩΣ 2,0HP - 12A(MAX)
- ΣΤΟΜΙΑ 1"x1"(M)
- ΠΡΟΣΤΑΣΙΑ ΞΗΡΑΣ ΛΕΙΤΟΥΡΓΙΑΣ
- ΔΙΑΘΕΤΕΙ ΒΑΛΒΙΔΑ ΑΝΤΕΠΙΣΤΡΟΦΗΣ - ΜΑΝΟΜΕΤΡΟ - ΚΑΛΩΔΙΩΣΕΙΣ
- ΠΕΡΙΟΧΗ ΡΥΘΜΙΣΗΣ 1.0-3.5bar
- SET 1.5bar - ΠΡΟΣΤΑΣΙΑ IP65
- ΘΕΡΜΟΚΡΑΣΙΑ ΛΕΙΤΟΥΡΓΙΑΣ 55°C (MAX)
- ΔΥΝΑΤΟΤΗΤΑ ΤΟΠΟΘΕΤΗΣΗΣ ΣΕ ΟΡΙΖΟΝΤΙΑ ή ΚΑΘΕΤΗ ΘΕΣΗ

ΔΙΑΘΕΤΕΙ ΝΕΟ ΗΛΕΚΤΡΟΝΙΚΟ ΚΥΚΛΩΜΑ ΓΙΑ ΑΥΤΟΜΑΤΗ ΕΠΑΝΑΦΟΡΑ ΣΤΗΝ ΛΕΙΤΟΥΡΓΙΑ ΤΗΣ ΑΝΤΛΙΑΣ ΣΕ ΠΕΡΙΠΤΩΣΗ ΕΛΛΕΙΨΗΣ ΝΕΡΟΥ. ΑΥΤΗ Η ΔΙΑΔΙΚΑΣΙΑ ΜΠΟΡΕΙ ΝΑ ΕΠΑΝΑΛΗΦΘΕΙ ΕΩΣ 4 ΦΟΡΕΣ ΣΕ ΔΙΑΣΤΗΜΑ 60 ΛΕΠΤΩΝ

## ΑΥΤΟΜΑΤΟΣ ΗΛΕΚΤΡΟΝΙΚΟΣ ΔΙΑΚΟΠΤΗΣ 220V



A/A	ΚΩΔΙΚΟΣ	ΤΥΠΟΣ	ΜΕΓΙΣΤΗ ΠΙΕΣΗ ΛΕΙΤΟΥΡΓΙΑΣ	ΠΑΡΟΧΗ (MAX)	ΛΙΑΝΙΚΗ ΤΙΜΗ
3	1772004A	BRIO TANK	10 bar	80 LT/MIN	68 €

### ΤΕΧΝΙΚΑ ΧΑΡΑΚΤΗΡΙΣΤΙΚΑ:

- ΑΝΤΙΚΑΘΙΣΤΑ ΤΟ ΠΙΕΣΤΙΚΟ ΔΟΧΕΙΟ
- ΣΥΜΒΑΤΟΣ ΜΕ ΑΝΤΛΙΕΣ ΕΩΣ 2,0HP - 12A(MAX)
- ΣΤΟΜΙΑ 1"x1"(M)
- ΠΡΟΣΤΑΣΙΑ ΞΗΡΑΣ ΛΕΙΤΟΥΡΓΙΑΣ
- ΔΙΑΘΕΤΕΙ ΒΑΛΒΙΔΑ ΑΝΤΕΠΙΣΤΡΟΦΗΣ - ΜΑΝΟΜΕΤΡΟ - ΚΑΛΩΔΙΩΣΕΙΣ
- ΠΕΡΙΟΧΗ ΡΥΘΜΙΣΗΣ 1.0-3.5bar
- SET 1.5bar - ΠΡΟΣΤΑΣΙΑ IP65
- ΘΕΡΜΟΚΡΑΣΙΑ ΛΕΙΤΟΥΡΓΙΑΣ 45°C (MAX)

ΔΙΑΘΕΤΕΙ ΕΝΣΩΜΑΤΩΜΕΝΟ ΔΟΧΕΙΟ 0,4lt/1bar ΜΕ ΜΕΜΒΡΑΝΗ EPDM ΚΑΙ ΠΡΟΣΤΑΤΕΥΕΙ ΤΗΝ ΑΝΤΛΙΑ ΑΠΟ ΑΣΚΟΠΕΣ ΕΚΚΙΝΗΣΕΙΣ ΟΤΑΝ ΠΑΡΑΤΗΡΟΥΝΤΑΙ ΜΙΚΡΟΔΙΑΡΡΟΕΣ ΣΤΟ ΚΥΚΛΩΜΑ



# ΕΞΑΡΤΗΜΑΤΑ ΠΙΕΣΤΙΚΩΝ ΜΗΧΑΝΗΜΑΤΩΝ

## ΑΥΤΟΜΑΤΟΣ ΗΛΕΚΤΡΟΝΙΚΟΣ ΔΙΑΚΟΠΤΗΣ 220V



A/A	ΚΩΔΙΚΟΣ	ΤΥΠΟΣ	ΣΤΟΜΙΑ	ΕΦΑΡΜΟΓΗ ΣΕ ΑΝΤΛΙΕΣ	ΠΑΡΟΧΗ LT/MIN	ΜΕΓΙΣΤΗ ΠΙΕΣΗ ΛΕΙΤΟΥΡΓΙΑΣ (BAR)	ΒΑΡΟΣ (Kg)	ΛΙΑΝΙΚΗ ΤΙΜΗ
1	177195	BRIO TOP DIGITAL	1"x1" (M)	ΕΩΣ 3HP/220V 16A(MAX)	100	10	0,7	130 €

### ΤΕΧΝΙΚΑ ΧΑΡΑΚΤΗΡΙΣΤΙΚΑ:

- ΑΝΤΙΚΑΘΙΣΤΑ ΤΟ ΠΙΕΣΤΙΚΟ ΔΟΧΕΙΟ
- ΔΥΝΑΤΟΤΗΤΑ ΡΥΘΜΙΣΗΣ ΠΙΕΣΗΣ
- ΨΗΦΙΑΚΗ ΟΘΟΝΗ ΜΕ ΟΛΕΣ ΤΙΣ ΕΝΔΕΙΞΕΙΣ
- ΒΑΛΒΙΔΑ ΑΝΤΕΠΙΣΤΡΟΦΗΣ ΕΝΣΩΜΑΤΩΜΕΝΗ
- ΑΝΤΙΠΑΓΩΤΙΚΗ ΠΡΟΣΤΑΣΙΑ ΓΙΑ ΕΚΚΙΝΗΣΗ ΤΗΣ ΑΝΤΛΙΑΣ ΟΤΑΝ Η ΘΕΡΜΟΚΡΑΣΙΑ ΠΕΣΕΙ ΚΑΤΩ ΑΠΟ ΤΟΥΣ 4°C
- ΠΡΟΣΤΑΣΙΑ ΞΗΡΑΣ ΛΕΙΤΟΥΡΓΙΑΣ ΣΕ ΕΛΛΕΙΨΗ ΝΕΡΟΥ ΚΑΙ ΑΥΤΟΜΑΤΗ
- ΕΠΑΝΑΦΟΡΑ ΟΤΑΝ ΑΠΟΚΑΤΑΣΤΑΘΕΙ Η ΡΟΗ
- ΔΥΝΑΤΟΤΗΤΑ ΤΟΠΟΘΕΤΗΣΗΣ ΣΕ ΟΡΙΖΟΝΤΙΑ ή ΚΑΘΕΤΗ ΘΕΣΗ
- ΠΡΟΣΤΑΣΙΑ IP65
- ΔΙΑΣΤΑΣΕΙΣ (ΜxΠxΥ):225x150x115mm



## INVERTER 220V



A/A	ΚΩΔΙΚΟΣ	ΤΥΠΟΣ	ΣΤΟΜΙΑ	ΕΦΑΡΜΟΓΗ ΣΕ ΑΝΤΛΙΕΣ	ΠΑΡΟΧΗ LT/MIN	ΜΕΓΙΣΤΗ ΠΙΕΣΗ ΛΕΙΤΟΥΡΓΙΑΣ (BAR)	ΒΑΡΟΣ (Kg)	ΛΙΑΝΙΚΗ ΤΙΜΗ
2	177190	INVERTER SERIO ENTRY 230	1 1/4"x1 1/4" (M)	ΕΩΣ 2.0HP/220V 10,5A(MAX)	150	8	1,6	405 €
3	177192	INVERTER SERIO ENTRY XP	1 1/4"x1 1/4" (M)	ΕΩΣ 2.4HP/220V 14,5A(MAX)	150	8	1,6	405 €

### ΤΕΧΝΙΚΑ ΧΑΡΑΚΤΗΡΙΣΤΙΚΑ:

- ΑΝΤΙΚΑΘΙΣΤΑ ΤΟ ΠΙΕΣΤΙΚΟ ΔΟΧΕΙΟ
- ΕΞΑΣΦΑΛΙΖΕΙ ΣΤΑΘΕΡΗ ΠΙΕΣΗ ΚΑΙ ΡΟΗ ΣΤΟ ΣΥΣΤΗΜΑ ΑΝΑΛΟΓΑ ΜΕ ΤΗΝ ΖΗΤΗΣΗ ΚΑΙ ΕΛΕΓΧΟΝΤΑΣ ΤΗΝ ΤΑΧΥΤΗΤΑ ΤΟΥ ΜΟΤΕΡ (ΤΙΣ ΣΤΡΟΦΕΣ) ΠΟΥ ΕΧΕΙ ΣΑΝ ΣΥΝΕΠΕΙΑ ΤΗΝ ΕΞΟΙΚΟΝΟΜΗΣΗ ΕΝΕΡΓΕΙΑΣ
- ΔΥΝΑΤΟΤΗΤΑ ΡΥΘΜΙΣΗΣ ΠΙΕΣΗΣ
- ΨΗΦΙΑΚΗ ΟΘΟΝΗ ΜΕ ΟΛΕΣ ΤΙΣ ΕΝΔΕΙΞΕΙΣ (ΠΙΕΣΗ, ΤΑΣΗ, ΡΕΥΜΑ, ΣΥΧΝΟΤΗΤΑ, ALARM)
- ΒΑΛΒΙΔΑ ΑΝΤΕΠΙΣΤΡΟΦΗΣ ΕΝΣΩΜΑΤΩΜΕΝΗ
- ΠΡΟΣΤΑΣΙΑ ΞΗΡΑΣ ΛΕΙΤΟΥΡΓΙΑΣ ΣΕ ΕΛΛΕΙΨΗ ΝΕΡΟΥ ΚΑΙ ΑΥΤΟΜΑΤΗ ΕΠΑΝΑΦΟΡΑ ΟΤΑΝ ΑΠΟΚΑΤΑΣΤΑΘΕΙ Η ΡΟΗ
- ΠΡΟΣΤΑΣΙΑ ΑΠΟ ΔΙΑΡΡΟΕΣ ΤΟΥ ΚΥΚΛΩΜΑΤΟΣ, ΥΠΕΡΘΕΡΜΑΝΣΗ, ΔΥΣΛΕΙΤΟΥΡΓΙΑ ΤΗΣ ΑΝΤΛΙΑΣ
- ΔΥΝΑΤΟΤΗΤΑ ΤΟΠΟΘΕΤΗΣΗΣ ΣΕ ΟΡΙΖΟΝΤΙΑ ή ΚΑΘΕΤΗ ΘΕΣΗ
- ΠΡΟΣΤΑΣΙΑ IP65
- ΔΙΑΣΤΑΣΕΙΣ (ΜxΠxΥ):254x147x143mm



2



3

## ΔΟΧΕΙΑ ΔΙΑΣΤΟΛΗΣ



A/A	ΚΩΔΙΚΟΣ	ΤΥΠΟΣ	ΧΩΡΗΤΙΚΟΤΗΤΑ	ΕΡΓΟΣΤΑΣΙΑΚΗ ΠΙΕΣΗ(BAR)	ΠΙΕΣΗ BAR (MAX)	ΘΕΡΜΟΚΡΑΣΙΑΣ ΛΕΙΤΟΥΡΓΙΑΣ	ΣΤΟΜΙΟ	ΛΙΑΝΙΚΗ ΤΙΜΗ
4	1772010	MICRON	160 ml	3,5	15	-10°C ΕΩΣ +99°C	1/2" (M)	30 €
5	1772012	VA	2 Lt	3,5	10	-10°C ΕΩΣ +99°C	1/2" (M)	35 €

- ΔΟΧΕΙΑ ΔΙΑΣΤΟΛΗΣ ΓΙΑ ΣΥΝΔΕΣΗ ΣΤΟ ΔΙΚΤΥΟ ΓΙΑ ΑΠΟΡΡΟΦΗΣΗ ΜΗΧΑΝΙΚΩΝ ΚΡΑΔΑΣΜΩΝ



4



5

## ΕΞΑΡΤΗΜΑΤΑ ΑΝΤΛΙΩΝ

### ΠΥΚΝΩΤΕΣ ΓΕΝΙΚΗΣ ΧΡΗΣΗΣ MORO ΙΤΑΛΙΑΣ (50/60Hz) FAST-ON



A/A	ΚΩΔΙΚΟΣ	ΧΩΡΗΤΙΚΟΤΗΤΑ (mF)	ΔΙΑΜΕΤΡΟΣ (mm)	ΜΗΚΟΣ (mm)	ΛΙΑΝΙΚΗ ΤΙΜΗ
1	303CDP063	6,3	30	51	2,70 €
2	303CDP080	8	30	71	2,80 €
3	303CDP100	10	30	71	2,90 €
4	303CDP125	12,5	35	71	3,15 €
5	303CDP140	14	35	70	3,40 €
6	303CDP160	16	35	70	3,50 €
7	303CDP180	18	40	70	4,05 €
8	303CDP200	20	40	70	4,45 €
9	303CDP250	25	45	70	4,95 €
10	303CDP300	30	45	71	5,50 €
11	303CDP315	31,5	45	71	5,70 €
12	303CDP350	35	45		5,95 €
13	303CDP400	40	45	91	6,60 €
14	303CDP450	45	45	116	7,35 €
15	303CDP500	50	45	116	8,05 €
16	303CDP550	55	45	116	8,85 €
17	303CDP600	60	45	116	9,90 €
18	303CDP700	70	50	116	12,10 €
19	303CDP800	80	55	116	13,80 €

### ΠΙΝΑΚΕΣ ΑΝΤΛΙΩΝ ΜΕ ΔΙΑΚΟΠΤΗ - ΠΥΚΝΩΤΗ - ΘΕΡΜΙΚΟ (220V)



A/A	ΚΩΔΙΚΟΣ	ΠΕΡΙΓΡΑΦΗ	ΛΙΑΝΙΚΗ ΤΙΜΗ
20	307300	ΓΙΑ ΑΝΤΛΙΕΣ 1 HP / 35 MF / 6A	22 €
21	307301	ΓΙΑ ΑΝΤΛΙΕΣ 1,5 HP / 45 MF / 8A	23 €
22	307302	ΓΙΑ ΑΝΤΛΙΕΣ 2 HP / 55 MF / 10A	25 €
23	307303	ΓΙΑ ΑΝΤΛΙΕΣ 3 HP / 80 MF / 16A	32 €

### ΦΛΟΤΕΡΟΔΙΑΚΟΠΤΕΣ (10A) - IP68 - (0°-60°C)



A/A	ΚΩΔΙΚΟΣ	ΠΕΡΙΓΡΑΦΗ	ΛΙΑΝΙΚΗ ΤΙΜΗ
24	1776210200A	ΦΛΟΤΕΡ ΣΤΑΘΜΗΣ ΜΕ 2 Μt ΚΑΛΩΔΙΟ ΚΑΙ ΑΝΤΙΒΑΡΟ ΔΙΠΛΗΣ ΕΝΕΡΓΕΙΑΣ	13,50 €
25	1776210500A	ΦΛΟΤΕΡ ΣΤΑΘΜΗΣ ΜΕ 5 Μt ΚΑΛΩΔΙΟ ΚΑΙ ΑΝΤΙΒΑΡΟ ΔΙΠΛΗΣ ΕΝΕΡΓΕΙΑΣ	17,50 €
26	1776210100A	ΦΛΟΤΕΡ ΣΤΑΘΜΗΣ ΜΕ 10 Μt ΚΑΛΩΔΙΟ ΚΑΙ ΑΝΤΙΒΑΡΟ ΔΙΠΛΗΣ ΕΝΕΡΓΕΙΑΣ	24,50 €

### ΦΛΟΤΕΡΟΔΙΑΚΟΠΤΕΣ ΛΥΜΑΤΩΝ (10A) - IP68 - (0°-60°C)



A/A	ΚΩΔΙΚΟΣ	ΠΕΡΙΓΡΑΦΗ	ΛΙΑΝΙΚΗ ΤΙΜΗ
27	177015	ΦΛΟΤΕΡ ΛΥΜΑΤΩΝ ΜΕ 3 Μt ΚΑΛΩΔΙΟ ΔΙΠΛΗΣ ΕΝΕΡΓΕΙΑΣ	56 €
28	17762108	ΦΛΟΤΕΡ ΛΥΜΑΤΩΝ ΜΕ 5 Μt ΚΑΛΩΔΙΟ ΔΙΠΛΗΣ ΕΝΕΡΓΕΙΑΣ	58 €
29	17762109	ΦΛΟΤΕΡ ΛΥΜΑΤΩΝ ΜΕ 10 Μt ΚΑΛΩΔΙΟ ΔΙΠΛΗΣ ΕΝΕΡΓΕΙΑΣ	68 €

# ΕΞΑΡΤΗΜΑΤΑ ΠΙΕΣΤΙΚΩΝ ΜΗΧΑΝΗΜΑΤΩΝ

## ΦΛΕΞΙΜΠΛ - ΣΠΙΡΑΛ

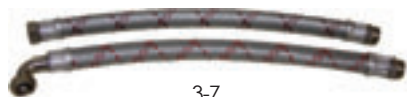

3-7

Α/Α	ΚΩΔΙΚΟΣ	ΠΕΡΙΓΡΑΦΗ	ΛΙΑΝΙΚΗ ΤΙΜΗ
1	1773000506	1" ΜΗΚΟΥΣ 60 ΕΚΑΤΟΣΤΩΝ - ECO	7,10 €
2	1773050506	1" ΜΗΚΟΥΣ 60 ΕΚΑΤΟΣΤΩΝ ΜΕ ΓΩΝΙΑ - ECO	9,15 €
3	1773000506A	1" ΜΗΚΟΥΣ 60 ΕΚΑΤΟΣΤΩΝ	10,60 €
4	1773050506A	1" ΜΗΚΟΥΣ 60 ΕΚΑΤΟΣΤΩΝ ΜΕ ΓΩΝΙΑ	12,60 €
5	1773000508	1" ΜΗΚΟΥΣ 80 ΕΚΑΤΟΣΤΩΝ	11,40 €
6	1773050508A	1" ΜΗΚΟΥΣ 80 ΕΚΑΤΟΣΤΩΝ ΜΕ ΓΩΝΙΑ	13,80 €
7	177034	1 1/4 " ΜΗΚΟΥΣ 80 ΕΚΑΤΟΣΤΩΝ	24,60 €

## ΜΑΝΟΜΕΤΡΑ ABS



Α/Α	ΚΩΔΙΚΟΣ	ΠΕΡΙΓΡΑΦΗ		ΛΙΑΝΙΚΗ ΤΙΜΗ
8	177007	0 - 6	D 50 ΚΑΤΩ ΒΟΛΤΑ - 1/4" Μ	3,50 €
9	177006	0 - 6	D 50 ΠΙΣΩ ΒΟΛΤΑ - 1/4" Μ	3,50 €
10	177013	0 - 12	D 50 ΚΑΤΩ ΒΟΛΤΑ - 1/4" Μ	3,50 €
11	1776500611	0 - 6	D 63 ΚΑΤΩ ΒΟΛΤΑ - 1/4" Μ	4,50 €
12	1776500612	0 - 10	D 63 ΚΑΤΩ ΒΟΛΤΑ - 1/4" Μ	4,50 €

## ΤΑΦ 1"



Α/Α	ΚΩΔΙΚΟΣ	ΠΕΡΙΓΡΑΦΗ	ΛΙΑΝΙΚΗ ΤΙΜΗ
13	1771030050	3 ΕΞΟΔΩΝ L72 mm	5,50 €
14	1771050350	5 ΕΞΟΔΩΝ L91mm	6,15 €

## ΡΑΚΟΡ ΑΡΣΕΝΙΚΑ



Α/Α	ΚΩΔΙΚΟΣ	ΔΙΑΣΤΑΣΗ	ΛΙΑΝΙΚΗ ΤΙΜΗ
15	177075	1"	2,50 €
16	177076	1 1/4"	4,80 €
17	177074	1 1/2"	6,10 €
18	177077	2"	8,95 €

## ΒΑΛΒΙΔΕΣ ΑΝΤ/ΦΗΣ ΥΟΡΚ



Α/Α	ΚΩΔΙΚΟΣ	ΔΙΑΣΤΑΣΗ	ΛΙΑΝΙΚΗ ΤΙΜΗ
19	177035G	1"	9,50 €
20	177036G	1 1/4"	15 €
21	177037G	1 1/2"	20,50 €
22	177164G	2"	29,50 €

## ΡΑΚΟΡ ΘΗΛΥΚΑ



Α/Α	ΚΩΔΙΚΟΣ	ΔΙΑΣΤΑΣΗ	ΛΙΑΝΙΚΗ ΤΙΜΗ
23	177081	1"	2,90 €
24	177082	1 1/4"	5,05 €
25	177083	1 1/2"	7,25 €
26	177084	2"	10,10 €

## ΠΟΤΗΡΙΑ ΥΟΡΚ



Α/Α	ΚΩΔΙΚΟΣ	ΔΙΑΣΤΑΣΗ	ΛΙΑΝΙΚΗ ΤΙΜΗ
27	177059G	1"	7,50 €
28	177063G	1 1/4"	11 €
29	177061G	1 1/2"	15 €
30	177062G	2"	22 €
31	1770020082	3"	45 €

## ΜΑΣΤΟΙ ΑΡΣΕΝΙΚΟΙ



Α/Α	ΚΩΔΙΚΟΣ	ΔΙΑΣΤΑΣΗ	ΛΙΑΝΙΚΗ ΤΙΜΗ
32	177070	1/4"	0,90 €
33	177053	3/8"	1,05 €
34	177073	1/2"	1,10 €
35	177071	3/4"	1,50 €
36	177058	1"	2,55 €
37	177057	1 1/4"	5,35 €
38	177106	1 1/2"	6,40 €
39	177073	2"	10,20 €



## ΜΑΣΤΟΣ ΣΥΣΤΟΛΙΚΟΣ



A/A	ΚΩΔΙΚΟΣ	ΔΙΑΣΤΑΣΗ	ΛΙΑΝΙΚΗ ΤΙΜΗ
1	177501	1/2" x 1/4"	1,45 €
2	177502	1/2" x 3/8"	1,05 €
3	177503	3/4" x 1/2"	1,45 €
4	177504	1" x 1/2"	2,70 €
5	177505	1" x 3/4"	2,75 €

## ΓΩΝΙΑ ΘΗΛΥΚΗ – ΘΗΛΥΚΗ



A/A	ΚΩΔΙΚΟΣ	ΔΙΑΣΤΑΣΗ	ΛΙΑΝΙΚΗ ΤΙΜΗ
6	177506	1/2"	2,30 €
7	177507	3/4"	3,35 €
8	177508	1"	4,95 €
9	177509	1 1/4"	10,75 €
10	177510	1 1/2"	16,30 €
11	177511	2"	25,40 €

## ΓΩΝΙΑ ΑΡΣΕΝΙΚΗ – ΘΗΛΥΚΗ



A/A	ΚΩΔΙΚΟΣ	ΔΙΑΣΤΑΣΗ	ΛΙΑΝΙΚΗ ΤΙΜΗ
12	177512	1/2"	2,20 €
13	177513	3/4"	3,35 €
14	177514	1"	5,35 €
15	177515	1 1/4"	10,60 €
16	177516	1 1/2"	17,75 €
17	177517	2"	30,60 €

## ΤΑΦ ΘΗΛΥΚΟ



A/A	ΚΩΔΙΚΟΣ	ΔΙΑΣΤΑΣΗ	ΛΙΑΝΙΚΗ ΤΙΜΗ
18	177518	1/2"	2,35 €
19	177519	3/4"	3,60 €
20	177520	1"	5,80 €
21	177521	1 1/4"	11,90 €
22	177522	1 1/2"	13,50 €
23	177523	2"	26,40 €

## ΜΟΥΦΑ



A/A	ΚΩΔΙΚΟΣ	ΔΙΑΣΤΑΣΗ	ΛΙΑΝΙΚΗ ΤΙΜΗ
24	177524	1/2"	1,45 €
25	177525	3/4"	1,75 €
26	177526	1"	2,95 €
27	177527	1 1/4"	4,70 €
28	177528	1 1/2"	6,85 €
29	177529	2"	11,50 €

## ΤΑΠΑ ΑΡΣΕΝΙΚΗ



A/A	ΚΩΔΙΚΟΣ	ΔΙΑΣΤΑΣΗ	ΛΙΑΝΙΚΗ ΤΙΜΗ
30	177530	1/2"	0,90 €
31	177531	3/4"	1,50 €
32	177532	1"	5,75 €
33	177533	1 1/4"	11,85 €
34	177534	1 1/2"	13,50 €
35	177535	2"	26,40 €

## ΤΑΠΑ ΘΗΛΥΚΗ



A/A	ΚΩΔΙΚΟΣ	ΔΙΑΣΤΑΣΗ	ΛΙΑΝΙΚΗ ΤΙΜΗ
36	177536	1/2"	0,95 €
37	177537	3/4"	1,15 €
38	177538	1"	1,65 €
39	177539	1 1/4"	2,75 €
40	177540	1 1/2"	3,75 €
41	177541	2"	5,85 €

## ΣΥΣΤΟΛΗ ΑΜΕΡΙΚΗΣ



A/A	ΚΩΔΙΚΟΣ	ΔΙΑΣΤΑΣΗ	ΛΙΑΝΙΚΗ ΤΙΜΗ
42	177542	1/2" x 1/4"	1,45 €
43	177543	1/2" x 3/8"	0,95 €
44	177544	3/4" x 1/2"	1,20 €
45	177545	1" x 1/2"	3,05 €
46	177546	1" x 3/4"	1,75 €
47	177547	1 1/4" x 1"	3,60 €
48	177548	1 1/4" x 1/2"	5,10 €
49	177549	1 1/2" x 1 1/4"	3,90 €
50	177550	2" x 1 1/2"	7,05 €

## ΓΩΝΙΕΣ 90° ΑΡΣΕΝΙΚΕΣ - ΘΗΛΥΚΕΣ



A/A	ΚΩΔΙΚΟΣ	ΔΙΑΣΤΑΣΗ	ΛΙΑΝΙΚΗ ΤΙΜΗ
1	177380	1/2"	0,65 €
2	177382	3/4"	0,95 €
3	177384	1"	1,60 €
4	177386	1 1/4"	2,80 €
5	177388	1 1/2"	4,25 €
6	177390	2"	5,70 €

## ΜΑΣΤΟΙ ΕΞΑΓΩΝΟΙ



A/A	ΚΩΔΙΚΟΣ	ΔΙΑΣΤΑΣΗ	ΛΙΑΝΙΚΗ ΤΙΜΗ
7	177392	1/2"	0,60 €
8	177394	3/4"	0,72 €
9	177396	1"	1,05 €
10	177398	1 1/4"	1,75 €
11	177400	1 1/2"	2,05 €
12	177402	2"	3,70 €

## ΜΟΥΦΑ ΔΕΞΙΑ



A/A	ΚΩΔΙΚΟΣ	ΔΙΑΣΤΑΣΗ	ΛΙΑΝΙΚΗ ΤΙΜΗ
13	177404	1/2"	1,15 €
14	177406	3/4"	1,55 €
15	177408	1"	2,05 €
16	177410	1 1/4"	3,80 €
17	177412	1 1/2"	4,20 €
18	177414	2"	7,40 €

## ΤΑΦ 90°



A/A	ΚΩΔΙΚΟΣ	ΔΙΑΣΤΑΣΗ	ΛΙΑΝΙΚΗ ΤΙΜΗ
19	177416	1/2"	0,75 €
20	177418	3/4"	1,20 €
21	177420	1"	1,80 €
22	177422	1 1/4"	3,25 €
23	177424	1 1/2"	5,05 €
24	177426	2"	7,15 €

## ΤΑΠΕΣ ΑΡΣΕΝΙΚΕΣ



A/A	ΚΩΔΙΚΟΣ	ΔΙΑΣΤΑΣΗ	ΛΙΑΝΙΚΗ ΤΙΜΗ
25	177428	1/2"	0,45 €
26	177430	3/4"	0,60 €
27	177432	1"	0,75 €
28	177434	1 1/4"	1,20 €
29	177436	1 1/2"	1,95 €
30	177438	2"	2,75 €

## ΚΑΝΟΥΛΑ ΣΦΑΙΡΙΚΗ - ΧΕΡΟΥΛΙ ΑΤΣΑΛΙΝΟ



A/A	ΚΩΔΙΚΟΣ	ΔΙΑΣΤΑΣΗ	ΛΙΑΝΙΚΗ ΤΙΜΗ
31	177440	1/2"	5,50 €
32	177442	3/4"	7,50 €
33	177444	1"	13,20 €

## ΔΙΑΚΟΠΤΗΣ Θ-Θ ΜΕ ΧΕΡΟΥΛΙ ΑΛΟΥΜΙΝΙΟΥ



A/A	ΚΩΔΙΚΟΣ	ΔΙΑΣΤΑΣΗ	ΛΙΑΝΙΚΗ ΤΙΜΗ
34	177446	1/2"	4,50 €
35	177447	3/4"	6,05 €
36	177448	1"	9,35 €
37	177449	1 1/4"	15,80 €
38	177450	1 1/2"	21,90 €
39	177451	2"	34,20 €

## ΔΙΑΚΟΠΤΗΣ Α-Θ ΜΕ ΧΕΡΟΥΛΙ ΑΛΟΥΜΙΝΙΟΥ

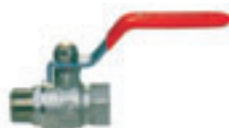

A/A	ΚΩΔΙΚΟΣ	ΔΙΑΣΤΑΣΗ	ΛΙΑΝΙΚΗ ΤΙΜΗ
40	177452	1/2"	4,85 €
41	177453	3/4"	6,30 €
42	177454	1"	10,15 €

## ΤΑΙΝΙΑ ΤΕΦΛΟΝ ΙΤΑΛΙΑΣ



A/A	ΚΩΔΙΚΟΣ	ΔΙΑΣΤΑΣΗ	ΛΙΑΝΙΚΗ ΤΙΜΗ
43	177460	12 mm X 10mt X 0,076	0,50 €

## ΤΑΙΝΙΑ ΤΕΦΛΟΝ ΙΤΑΛΙΑΣ



A/A	ΚΩΔΙΚΟΣ	ΔΙΑΣΤΑΣΗ	ΛΙΑΝΙΚΗ ΤΙΜΗ
44	177462	19 mm X 15mt X 0,20	2,25 €

# ΕΞΑΡΤΗΜΑΤΑ ΑΝΤΛΙΩΝ - ΠΑΡΕΛΚΟΜΕΝΑ ΓΕΝΙΚΗΣ ΧΡΗΣΗΣ

## ΡΟΔΕΛΕΣ ΦΙΜΠΕΡ ΓΙΑ ΦΛΕΞΙΜΠΛ



A/A	ΚΩΔΙΚΟΣ	ΤΥΠΟΣ	ΛΙΑΝΙΚΗ ΤΙΜΗ
1	177001	ΓΙΑ 1"	0,15 €
2	177002	ΓΙΑ 1 1/4"	0,15 €

## ΕΛΑΣΤΙΚΗ ΡΟΔΕΛΑ ΓΙΑ ΡΑΚΟΡ



A/A	ΚΩΔΙΚΟΣ	ΤΥΠΟΣ	ΛΙΑΝΙΚΗ ΤΙΜΗ
3	177086	ΓΙΑ 1"	0,20 €
4	177087	ΓΙΑ 1 1/4"	0,20 €
5	177088	ΓΙΑ 1 1/2"	0,20 €
6	177089	ΓΙΑ 2"	0,20 €

## ΓΩΝΙΑΚΑ ΡΑΚΟΡ ΓΙΑ ΕΞΑΓΩΓΗ ΑΝΤΛΙΩΝ 1"



A/A	ΚΩΔΙΚΟΣ	ΤΥΠΟΣ	ΛΙΑΝΙΚΗ ΤΙΜΗ
7	1772001	A-A	5,30 €
8	1772002	Θ-Θ ΠΕΡΙΣΤΡΟΦΙΚΟ	5,30 €
9	1772003	Θ-ΠΕΡΙΣΤΡΟΦΙΚΟ- A	5,30 €
10	1772004	A-Θ ΠΕΡΙΣΤΡΟΦΙΚΟ	5,30 €

## ΑΝΟΔΙΟ ΜΑΓΝΗΣΙΟΥ ΓΙΑ ΠΡΟΣΤΑΣΙΑ ΥΠΟΒΡΥΧΙΩΝ ΑΝΤΛΙΩΝ ΑΠΟ ΗΛΕΚΤΡΟΛΥΣΗ



A/A	ΚΩΔΙΚΟΣ	ΤΥΠΟΣ	ΛΙΑΝΙΚΗ ΤΙΜΗ
11	303AM21205	Ø21-L205 mm	14 €

## ΘΕΡΜΟΣΥΣΤΕΛΛΟΜΕΝΟ ΚΑΛΩΔΙΩΝ ΥΠΟΒΡΥΧΙΩΝ ΑΝΤΛΙΩΝ 25cm



A/A	ΚΩΔΙΚΟΣ	ΓΙΑ ΚΑΛΩΔΙΑ	ΛΙΑΝΙΚΗ ΤΙΜΗ
12	303AKG001	Ø1,5-2,5 mm	19 €
13	303AKG002	Ø3,0-6,0 mm	22 €



## ΚΙΤ ΜΟΝΩΣΗΣ ΚΑΛΩΔΙΩΝ ΥΠΟΒΡΥΧΙΩΝ ΑΝΤΛΙΩΝ CELL PACK ΓΕΡΜΑΝΙΑΣ



A/A	ΚΩΔΙΚΟΣ	ΓΙΑ ΚΑΛΩΔΙΑ	ΛΙΑΝΙΚΗ ΤΙΜΗ
14	303AKR001CP	Ø7-29 mm ΚΟΛΛΑ 180 ml	30 €

## ΠΟΛΥΠΡΙΖΑ ΣΟΥΚΟ 3x1,5 mm ΜΕ ΔΙΑΚΟΠΤΗ



A/A	ΚΩΔΙΚΟΣ	ΤΥΠΟΣ	ΛΙΑΝΙΚΗ ΤΙΜΗ
15	115800010	3 ΘΕΣΕΩΝ	6,50 €
16	115800011	4 ΘΕΣΕΩΝ	6,95 €
17	115800012	5 ΘΕΣΕΩΝ	7,60 €
18	115800013	6 ΘΕΣΕΩΝ	8,35 €



## ΠΡΟΕΚΤΑΣΕΙΣ 3x1,5 mm ΣΟΥΚΟ



A/A	ΚΩΔΙΚΟΣ	ΤΥΠΟΣ	ΛΙΑΝΙΚΗ ΤΙΜΗ
19	115800066	3 ΜΕΤΡΩΝ	7,50 €
20	115800067	5 ΜΕΤΡΩΝ	10,50 €
21	115800068	10 ΜΕΤΡΩΝ	19,50 €
22	115800069	15 ΜΕΤΡΩΝ	23,60 €



## ΑΔΑΡΤΟΡ ΣΟΥΚΟ ΜΕ ΔΙΑΚΟΠΤΗ



A/A	ΚΩΔΙΚΟΣ	ΤΥΠΟΣ	ΛΙΑΝΙΚΗ ΤΙΜΗ
23	115800033	CL	2,90 €



## ΜΟΝΩΤΙΚΕΣ ΤΑΙΝΙΕΣ ΚΑΛΩΔΙΩΝ 0,13mm x 19mm x 18mt WONDER



A/A	ΚΩΔΙΚΟΣ	ΤΥΠΟΣ	ΛΙΑΝΙΚΗ ΤΙΜΗ
24	115808001	ΑΣΠΡΗ	0,95 €
25	115808002	ΜΑΥΡΗ	0,95 €



Τα βραβευμένα προϊόντα της CRYSTAL AUDIO σχεδιαστήκαν για να προστατεύουν τις ηλεκτρικές – ηλεκτρονικές συσκευές (υπολογιστές, τηλεοράσεις, εκτυπωτές, router, οπτικοακουστικά συστήματα, πλυντήρια, ψυγεία κλπ.) από ανεπιθύμητους παράγοντες που μπορούν να προκαλέσουν ανεπανόρθωτη βλάβη στον εξοπλισμό μας. Παρέχουν 100% προστασία από υπερτάσεις, διακυμάνσεις τάσης δικτύου, στιγμιαία βραχυκυκλώματα, στατικό ηλεκτρισμό, κεραυνούς και στις 2 γραμμές (ΦΑΣΗ – ΟΥΔΕΤΕΡΟ). Φίλτρο προστασίας 70DB που εξαλείφει τους ενοχλητικούς θορύβους και τις ραδιοπαρεμβολές με αποτέλεσμα η συσκευή μας να αποδώσει την μέγιστη ποιότητα. ΠΛΗΡΟΥΝ ΟΛΕΣ ΤΙΣ ΠΡΟΔΙΑΓΡΑΦΕΣ ΑΣΦΑΛΕΙΑΣ ΠΟΥ ΟΡΙΖΕΙ Η ΕΥΡΩΠΑΙΚΗ ΕΝΩΣΗ.



A/A	ΚΩΔΙΚΟΣ	ΤΥΠΟΣ	ΠΕΡΙΓΡΑΦΗ	ΛΙΑΝΙΚΗ ΤΙΜΗ
1	330381001	CPW-1	ΜΟΝΟΠΡΙΖΟ ΑΣΦΑΛΕΙΑΣ - ΑΣΠΡΟ	10,50 €
2	330381002	CP-1	ΜΟΝΟΠΡΙΖΟ ΑΣΦΑΛΕΙΑΣ - ΜΑΥΡΟ	10,50 €

- ΠΡΙΖΑ SCHUKO ΜΕ ΕΙΔΙΚΗ ΠΡΟΣΤΑΣΙΑ ΓΙΑ ΠΑΙΔΙΑ
- ΜΕΓΙΣΤΗ ΙΣΧΥΣ ΣΥΝΔΕΝΕΜΕΝΩΝ ΣΥΣΚΕΥΩΝ 3680 WATT – 16A
- ΠΡΑΓΜΑΤΙΚΗ ΠΡΟΣΤΑΣΙΑ 1300 JOULE ΚΑΙ 45.000A ΡΕΥΜΑΤΟΣ ΑΙΧΜΗΣ
- ΕΝΔΕΙΚΤΙΚΟ LED ΚΑΛΗΣ ΛΕΙΤΟΥΡΓΙΑΣ (ΚΟΚΚΙΝΟ)



A/A	ΚΩΔΙΚΟΣ	ΤΥΠΟΣ	ΠΕΡΙΓΡΑΦΗ	ΛΙΑΝΙΚΗ ΤΙΜΗ
3	330381013	CP-3	ΠΟΛΥΠΡΙΖΟ ΑΣΦΑΛΕΙΑΣ 3 ΘΕΣΕΩΝ	15,50 €
4	330381014	CP-4	ΠΟΛΥΠΡΙΖΟ ΑΣΦΑΛΕΙΑΣ 4 ΘΕΣΕΩΝ	17,50 €
5	330381017	CP-5	ΠΟΛΥΠΡΙΖΟ ΑΣΦΑΛΕΙΑΣ 5 ΘΕΣΕΩΝ	20 €
6	330381018	CP-6	ΠΟΛΥΠΡΙΖΟ ΑΣΦΑΛΕΙΑΣ 6 ΘΕΣΕΩΝ	22 €

- ΠΡΙΖΕΣ SCHUKO ΜΕ ΕΙΔΙΚΗ ΠΡΟΣΤΑΣΙΑ ΓΙΑ ΠΑΙΔΙΑ
- ΜΕΓΙΣΤΗ ΙΣΧΥΣ ΣΥΝΔΕΝΕΜΕΝΩΝ ΣΥΣΚΕΥΩΝ 3680 WATT – 16A
- ΠΡΑΓΜΑΤΙΚΗ ΠΡΟΣΤΑΣΙΑ 1300 JOULE ΚΑΙ 45.000A ΡΕΥΜΑΤΟΣ ΑΙΧΜΗΣ
- ΡΕΛΕ ΠΡΟΣΤΑΣΙΑΣ – ΔΙΑΚΟΠΤΗΣ ΜΕ ΦΩΤΕΙΝΗ ΕΝΔΕΙΞΗ
- ΕΝΔΕΙΚΤΙΚΟ LED ΚΑΛΗΣ ΛΕΙΤΟΥΡΓΙΑΣ (ΚΟΚΚΙΝΟ)
- ΕΝΔΕΙΚΤΙΚΟ LED ΓΕΙΩΣΗΣ (ΠΡΑΣΙΝΟ)
- ΚΑΛΩΔΙΟ 3G X 1.5 MM<sup>2</sup> ΜΗΚΟΥΣ 1,5 ΜΤ ΜΕ ΦΙΣ



A/A	ΚΩΔΙΚΟΣ	ΤΥΠΟΣ	ΠΕΡΙΓΡΑΦΗ	ΛΙΑΝΙΚΗ ΤΙΜΗ
7	330381020	CP-8	ΠΟΛΥΠΡΙΖΟ ΑΣΦΑΛΕΙΑΣ 8 ΘΕΣΕΩΝ	37 €

- ΠΡΙΖΕΣ SCHUKO ΜΕ ΕΙΔΙΚΗ ΠΡΟΣΤΑΣΙΑ ΓΙΑ ΠΑΙΔΙΑ
- ΜΕΓΙΣΤΗ ΙΣΧΥΣ ΣΥΝΔΕΝΕΜΕΝΩΝ ΣΥΣΚΕΥΩΝ 3680 WATT – 16A
- ΠΡΑΓΜΑΤΙΚΗ ΠΡΟΣΤΑΣΙΑ 3900 JOULE ΚΑΙ 135.000A ΡΕΥΜΑΤΟΣ ΑΙΧΜΗΣ
- ΡΕΛΕ ΠΡΟΣΤΑΣΙΑΣ – ΔΙΑΚΟΠΤΗΣ ΜΕ ΦΩΤΕΙΝΗ ΕΝΔΕΙΞΗ – RESET ΚΟΥΜΠΙ
- ΕΝΔΕΙΚΤΙΚΟ LED ΚΑΛΗΣ ΛΕΙΤΟΥΡΓΙΑΣ (ΚΟΚΚΙΝΟ)
- ΕΝΔΕΙΚΤΙΚΟ LED ΓΕΙΩΣΗΣ (ΠΡΑΣΙΝΟ)
- ΚΑΛΩΔΙΟ 3G X 1.5 MM<sup>2</sup> ΜΗΚΟΥΣ 1,5 ΜΤ ΜΕ ΦΙΣ

# ΛΑΣΤΙΧΑ - ΑΝΕΜΕΣ ΚΗΠΟΥ

## ΛΑΣΤΙΧΑ ΚΗΠΟΥ



**GARDEN  
NTS  
HOSE**



A/A	ΚΩΔΙΚΟΣ	ΜΗΚΟΣ (mt)	ΔΙΑΣΤΑΣΗ	ΠΙΕΣΗ ΘΡΑΥΣΗΣ (BAR)	ΛΙΑΝΙΚΗ ΤΙΜΗ
1	124150	15	1/2" - Ø13mm	32	13,80 €
2	124152	25	1/2" - Ø13mm	32	23,00 €
3	124154	50	1/2" - Ø13mm	32	46,00 €
4	124158	15	5/8" - Ø16mm	32	18,75 €
5	124160	25	5/8" - Ø16mm	32	31,25 €
6	124162	50	5/8" - Ø16mm	32	62,50 €
7	124168	25	3/4" - Ø19mm	32	36,25 €
8	124170	50	3/4" - Ø19mm	32	72,50 €
9	124172	25	1" - Ø25mm	32	60 €
10	124174	50	1" - Ø25mm	32	120 €

### ΤΕΧΝΙΚΑ ΧΑΡΑΚΤΗΡΙΣΤΙΚΑ:

- ΚΑΤΑΣΚΕΥΑΣΜΕΝΑ ΑΠΟ ΠΡΩΤΟΓΕΝΗ ΥΛΙΚΑ ΦΙΛΙΚΑ ΠΡΟΣ ΤΟ ΠΕΡΙΒΑΛΛΟΝ
- 3 ΕΠΙΣΤΡΩΣΕΩΝ (2 ΣΕ ΜΑΛΑΚΟ PVC ΚΑΙ 1 ΣΕ POLYESTER)
- ΠΡΟΣΤΑΣΙΑ ΑΠΟ ΤΙΣ ΑΚΤΙΝΕΣ UV
- NTS ΤΕΧΝΟΛΟΓΙΑ ΕΥΚΑΜΠΤΟ - ΑΝΘΕΚΤΙΚΟ ΣΤΙΣ ΚΑΤΑΠΟΝΗΣΕΙΣ ΚΑΙ ΤΗΝ ΚΑΚΟΚΑΙΡΙΑ
- ΘΕΡΜΟΚΡΑΣΙΑ ΛΕΙΤΟΥΡΓΙΑΣ -10° C ΕΩΣ + 40° C

## ΑΝΕΜΗ ΚΗΠΟΥ ΜΕΤΑΛΛΙΚΗ



A/A	ΚΩΔΙΚΟΣ	ΠΕΡΙΓΡΑΦΗ	ΛΙΑΝΙΚΗ ΤΙΜΗ
11	101500	ΑΝΕΜΗ ΚΗΠΟΥ ΜΕΤΑΛΛΙΚΗ ΜΕ ΡΟΔΕΣ ΧΩΡΗΤΙΚΟΤΗΤΑ: ΓΙΑ ΛΑΣΤΙΧΟ 1/2" - 70mt ΓΙΑ ΛΑΣΤΙΧΟ 5/8" - 50mt	65 €



ΕΛΛΗΝΙΚΟ ΠΡΟΪΟΝ



# ΥΠΟΒΡΥΧΙΕΣ ΑΝΤΛΙΕΣ ΚΑΘΑΡΩΝ ΥΔΑΤΩΝ ΓΙΑ ΠΗΓΑΔΙΑ - ΔΕΞΑΜΕΝΕΣ

ELITE

## ΥΨΗΛΩΝ ΜΑΝΟΜΕΤΡΙΚΩΝ ΜΕ ΦΛΟΤΕΡ ΣΤΑΘΜΗΣ (220V)



Α/Α	ΚΩΔΙΚΟΣ	ΤΥΠΟΣ	ΙΣΧΥΣ (hp)	ΣΤΟΜΙΟ	ΒΑΡΟΣ (kg)	ΔΙΑΣΤΑΣΕΙΣ (ΠxΥ)cm	ΑΠΟΔΟΣΕΙΣ						ΛΙΑΝΙΚΗ ΤΙΜΗ	
							Κ/Ω	0	1,3	2,2	3,0	4,5		5,5
1	113229	QSB - JH 1000	1,3	1"	9,5	15,5 X 38,5	Μ/Υ	42	35	30	25	10	5	125 €

- ΔΙΑΘΕΤΕΙ 4 ΦΤΕΡΩΤΕΣ
- ΔΙΑΘΕΤΕΙ 10 ΜΕΤΡΑ ΚΑΛΩΔΙΟ ΜΕ ΦΙΣ
- ΜΕΓΙΣΤΟ ΒΑΘΟΣ ΒΥΘΙΣΗΣ 7 ΜΕΤΡΑ
- ΜΕΓΙΣΤΗ ΘΕΡΜΟΚΡΑΣΙΑ ΝΕΡΟΥ 35°C

ELITE

№1  
ΣΕ ΠΩΛΗΣΕΙΣ



Α/Α	ΚΩΔΙΚΟΣ	ΤΥΠΟΣ	ΙΣΧΥΣ (hp)	ΣΤΟΜΙΟ	ΒΑΡΟΣ (kg)	ΔΙΑΣΤΑΣΕΙΣ (ΠxΥ)cm	ΑΠΟΔΟΣΕΙΣ						ΛΙΑΝΙΚΗ ΤΙΜΗ	
							Κ/Ω	0	1,0	2,5	3,5	4,5		5,5
2	308100	MQ 1200 INOX MULTI	1,6	1"	9,3	17 X 35	Μ/Υ	43	38	30	23	15	5	145 €

- ΔΙΑΘΕΤΕΙ 4 ΦΤΕΡΩΤΕΣ
- ΔΙΑΘΕΤΕΙ 10 ΜΕΤΡΑ ΚΑΛΩΔΙΟ ΜΕ ΦΙΣ
- ΜΕΓΙΣΤΟ ΒΑΘΟΣ ΒΥΘΙΣΗΣ 8 ΜΕΤΡΑ
- ΜΕΓΙΣΤΗ ΘΕΡΜΟΚΡΑΣΙΑ ΝΕΡΟΥ 35°C

ELITE



Α/Α	ΚΩΔΙΚΟΣ	ΤΥΠΟΣ	ΙΣΧΥΣ (hp)	ΣΤΟΜΙΟ	ΒΑΡΟΣ (kg)	ΔΙΑΣΤΑΣΕΙΣ (ΠxΥ)cm	ΑΠΟΔΟΣΕΙΣ						ΛΙΑΝΙΚΗ ΤΙΜΗ	
							Κ/Ω	0	1,2	2,0	2,6	3,8		5,5
3	113235	XKS-1100S	1,5	1"	9,0	18 X 43	Μ/Υ	48	40	35	30	20	5	165 €

- ΔΙΑΘΕΤΕΙ 4 ΦΤΕΡΩΤΕΣ
- ΔΙΑΘΕΤΕΙ 10 ΜΕΤΡΑ ΚΑΛΩΔΙΟ ΜΕ ΦΙΣ
- ΜΕΓΙΣΤΟ ΒΑΘΟΣ ΒΥΘΙΣΗΣ 8 ΜΕΤΡΑ
- ΜΕΓΙΣΤΗ ΘΕΡΜΟΚΡΑΣΙΑ ΝΕΡΟΥ 35°C

Master Pumps



## ΥΨΗΛΩΝ ΜΑΝΟΜΕΤΡΙΚΩΝ ΜΕ ΦΛΟΤΕΡ ΣΤΑΘΜΗΣ (220V)

Α/Α	ΚΩΔΙΚΟΣ	ΤΥΠΟΣ	ΙΣΧΥΣ (hp)	ΣΤΟΜΙΟ	ΒΑΡΟΣ (kg)	ΔΙΑΣΤΑΣΕΙΣ (ΠxΥ)cm	ΑΠΟΔΟΣΕΙΣ						ΛΙΑΝΙΚΗ ΤΙΜΗ	
							Κ/Ω	0	1,2	3,0	4,2	5,3		6,0
4	303064	HYDRO 900	1,2	1"	9,4	17 X 40	Μ/Υ	36	29	24	19	8	1	190 €

- ΔΙΑΘΕΤΕΙ 3 ΦΤΕΡΩΤΕΣ
- ΔΙΑΘΕΤΕΙ 10 ΜΕΤΡΑ ΚΑΛΩΔΙΟ ΜΕ ΦΙΣ
- ΜΕΓΙΣΤΟ ΒΑΘΟΣ ΒΥΘΙΣΗΣ 8 ΜΕΤΡΑ
- ΜΕΓΙΣΤΗ ΘΕΡΜΟΚΡΑΣΙΑ ΝΕΡΟΥ 35°C

# ΥΠΟΒΡΥΧΙΕΣ ΑΝΤΛΙΕΣ ΚΑΘΑΡΩΝ ΥΔΑΤΩΝ ΓΙΑ ΠΗΓΑΔΙΑ - ΔΕΞΑΜΕΝΕΣ

## ΥΨΗΛΩΝ ΜΑΝΟΜΕΤΡΙΚΩΝ ΜΕ ΗΛΕΚΤΡΟΝΙΚΟ ΣΥΣΤΗΜΑ (220V)

ELITE

ELECTRONIC CONTROL



Α/Α	ΚΩΔΙΚΟΣ	ΤΥΠΟΣ	ΙΣΧΥΣ (HP)	ΣΤΟΜΙΟ	ΒΑΡΟΣ (KG)	ΑΠΟΔΟΣΕΙΣ							ΛΙΑΝΙΚΗ ΤΙΜΗ
						Κ/Ω	0	1,0	2,5	3,5	4,5	5,5	
1	308102	MQ 1200A INOX MULTI	1,6	1"	9,3	0	43	38	30	23	15	5	225 €

- ΥΠΟΒΡΥΧΙΑ ΑΝΤΛΙΑ ΜΕ ΕΝΣΩΜΑΤΩΜΕΝΟ ΗΛΕΚΤΡΟΝΙΚΟ ΣΥΣΤΗΜΑ ΓΙΑ ΑΥΤΟΜΑΤΗ ΕΚΚΙΝΗΣΗ ΚΑΙ ΔΙΑΚΟΠΗ ΛΕΙΤΟΥΡΓΙΑΣ ΤΗΣ ΑΝΤΛΙΑΣ
- ΔΙΑΘΕΤΕΙ 4 ΦΤΕΡΩΤΕΣ
- ΔΙΑΘΕΤΕΙ 10 ΜΕΤΡΑ ΚΑΛΩΔΙΟ ΜΕ ΦΙΣ
- ΜΕΓΙΣΤΟ ΒΑΘΟΣ ΒΥΘΙΣΗΣ 8 ΜΕΤΡΑ
- ΜΕΓΙΣΤΗ ΘΕΡΜΟΚΡΑΣΙΑ ΝΕΡΟΥ 35°C

## ΠΟΛΥΚΥΒΙΚΕΣ ΜΕ ΦΛΟΤΕΡ ΣΤΑΘΜΗΣ (220V)

ELITE

HEAVY DUTY SUPPLY



Α/Α	ΚΩΔΙΚΟΣ	ΤΥΠΟΣ	ΙΣΧΥΣ (HP)	ΣΤΟΜΙΟ	ΒΑΡΟΣ (KG)	ΑΠΟΔΟΣΕΙΣ							ΛΙΑΝΙΚΗ ΤΙΜΗ
						Κ/Ω	0	1,8	3,0	4,2	7,1	7,7	
2	307120	QDX 1,5-32	1,0	1"	16,5	0	33	30	28	26	16	13	155 €
3	307122	QDX 6-26	1,5	1 1/2"	17,5	0	26	25	24	21	14	5	190 €

- ΔΙΑΘΕΤΟΥΝ 10 ΜΕΤΡΑ ΚΑΛΩΔΙΟ ΜΕ ΦΙΣ
- ΜΕΓΙΣΤΟ ΒΑΘΟΣ ΒΥΘΙΣΗΣ 5 ΜΕΤΡΑ
- ΜΕΓΙΣΤΗ ΘΕΡΜΟΚΡΑΣΙΑ ΝΕΡΟΥ 40°C

## ΠΟΛΥΚΥΒΙΚΕΣ ΜΕ ΦΛΟΤΕΡ ΣΤΑΘΜΗΣ (220V)

ELITE



Α/Α	ΚΩΔΙΚΟΣ	ΤΥΠΟΣ	ΙΣΧΥΣ (HP)	ΣΤΟΜΙΟ	ΒΑΡΟΣ (KG)	ΑΠΟΔΟΣΕΙΣ							ΛΙΑΝΙΚΗ ΤΙΜΗ
						Κ/Ω	0	1,0	4,5	6,6	9,3	12,6	
4	113237	XQS - 14,5	2,0	2"	26	0	42	40	35	30	20	10	295 €

- ΔΙΑΘΕΤΕΙ 10 ΜΕΤΡΑ ΚΑΛΩΔΙΟ ΜΕ ΦΙΣ
- ΜΕΓΙΣΤΟ ΒΑΘΟΣ ΒΥΘΙΣΗΣ 5 ΜΕΤΡΑ
- ΜΕΓΙΣΤΗ ΘΕΡΜΟΚΡΑΣΙΑ ΝΕΡΟΥ 40°C

## ΠΟΛΥΚΥΒΙΚΕΣ ΥΨΗΛΩΝ ΜΑΝΟΜΕΤΡΙΚΩΝ (380V)

SHIMGE



Α/Α	ΚΩΔΙΚΟΣ	ΤΥΠΟΣ	ΙΣΧΥΣ (HP)	ΣΤΟΜΙΟ	ΒΑΡΟΣ (KG)	ΑΠΟΔΟΣΕΙΣ							ΛΙΑΝΙΚΗ ΤΙΜΗ
						Κ/Ω	0	5	11	13	18	20	
5	118407	QX10-34-2.2	3,0	2"	40	0	39	36	30	28	25	16	475 €
6	118408	QX 12,5-50-4	5,5	2"	70	0	52	50	40	30	20	10	725 €
7	118409	QX 12,5-50-5,5	7,5	2"	78	0	64	60	50	30	20	10	825 €

- ΔΙΑΘΕΤΟΥΝ 10 ΜΕΤΡΑ ΚΑΛΩΔΙΟ
- ΟΙ ΤΡΙΦΑΣΙΚΕΣ ΑΝΤΛΙΕΣ (380V) ΔΕΝ ΔΙΑΘΕΤΟΥΝ ΦΛΟΤΕΡ ΣΤΑΘΜΗΣ



# ΥΠΟΒΡΥΧΙΕΣ ΑΝΤΛΙΕΣ ΚΑΘΑΡΩΝ ΥΔΑΤΩΝ



## ΓΕΩΤΡΗΣΕΩΝ 4" - ΠΗΓΑΔΙΩΝ



Α/Α	ΚΩΔΙΚΟΣ	ΤΥΠΟΣ	ΙΣΧΥΣ (HP)	ΣΤΟΜΙΟ	ΒΑΡΟΣ (KG)	ΔΙΑΣΤΑΣΕΙΣ (ΠxΥ)cm	ΑΠΟΔΟΣΕΙΣ						ΛΙΑΝΙΚΗ ΤΙΜΗ	
							Κ/Ω	0	0,6	1,2	1,8	2,4		3,0
1	307100	4SOM50	1,0	1"	12	9,6X49	M/Y	56	48	38	30	17	4	170 €
2	307102	4SOM90	1,5	1"	14	9,6X57		98	77	59	38	20	5	220 €

- ΚΕΦΑΛΗ - ΦΤΕΡΩΤΗ - ΟΡΕΙΧΑΛΚΙΝΗ
- ΠΙΝΑΚΑΣ ΠΡΟΣΤΑΣΙΑΣ ΜΕ ΠΥΚΝΩΤΗ + ΘΕΡΜΙΚΟ
- 20 ΜΕΤΡΑ ΚΑΛΩΔΙΟ ΜΕ ΦΙΣ
- ΜΕΓΙΣΤΟ ΒΑΘΟΣ ΒΥΘΙΣΗΣ 50 ΜΕΤΡΑ
- ΜΕΓΙΣΤΗ ΘΕΡΜΟΚΡΑΣΙΑ ΝΕΡΟΥ 40°C

## ΓΕΩΤΡΗΣΕΩΝ 4" - ΠΗΓΑΔΙΩΝ



Α/Α	ΚΩΔΙΚΟΣ	ΤΥΠΟΣ	ΙΣΧΥΣ (HP)	ΣΤΟΜΙΟ	ΒΑΡΟΣ (KG)	ΔΙΑΣΤΑΣΕΙΣ (ΠxΥ)cm	ΑΠΟΔΟΣΕΙΣ						ΛΙΑΝΙΚΗ ΤΙΜΗ	
							Κ/Ω	0	1,8	3,3	4,2	5,4		6,0
3	121022	SF 4-10	1,0	1 1/4"	12,5	9,6X76	M/Y	65	59	50	42	27	18	345 €

- ΠΙΝΑΚΑΣ ΠΡΟΣΤΑΣΙΑΣ ΜΕ ΕΝΣΩΜΑΤΩΜΕΝΟ ΠΥΚΝΩΤΗ & ΘΕΡΜΙΚΟ ΠΡΟΣΤΑΣΙΑΣ - ΔΙΑΚΟΠΤΗ ON - OFF
- ΚΑΛΩΔΙΟ 30 ΜΕΤΡΩΝ ΜΕ ΦΙΣ
- ΜΕΓΙΣΤΗ ΘΕΡΜΟΚΡΑΣΙΑ ΝΕΡΟΥ 40°C
- ΜΕΓΙΣΤΗ ΠΕΡΙΕΚΤΙΚΟΤΗΤΑ ΣΕ ΑΜΜΟ 30gr/m<sup>3</sup>

## ΓΕΩΤΡΗΣΕΩΝ 4" - ΠΗΓΑΔΙΩΝ



Α/Α	ΚΩΔΙΚΟΣ	ΤΥΠΟΣ	ΙΣΧΥΣ (HP)	ΣΤΟΜΙΟ	ΒΑΡΟΣ (Kg)	ΔΙΑΣΤΑΣΕΙΣ (ΠxΥ)cm	ΑΠΟΔΟΣΕΙΣ						ΛΙΑΝΙΚΗ ΤΙΜΗ		
							Κ/Ω	0	3,0	3,6	4,2	4,8		5,4	6,0
4	303190	4SD18-09	1,0	1 1/4"	12	9,6 X 70	M/Y	59	47	43	37	28	20	10	390 €
							K/Ω	0	3,0	3,6	4,2	4,8	5,4	6,0	
5	303192	4SD18-14	1,5	1 1/4"	14,4	9,6 X 85	M/Y	93	76	68	58	47	33	19	430 €
							K/Ω	0	3,0	3,6	4,2	4,8	5,4	6,0	
6	303194	4SD35-14	2,0	2"	17,7	9,6 X 103	M/Y	90	63	59	53	46	37	19	525 €
							K/Ω	0	5,4	6,0	6,6	7,2	7,8	9,0	

- ΦΤΕΡΩΤΕΣ FLOATING ΥΨΗΛΗΣ ΑΝΤΟΧΗΣ ΓΙΑ ΜΕΓΙΣΤΗ ΠΕΡΙΕΚΤΙΚΟΤΗΤΑ ΣΕ ΑΜΜΟ 150gr/m<sup>3</sup>
- ΠΙΝΑΚΑΣ ΠΡΟΣΤΑΣΙΑΣ ΜΕ ΕΝΣΩΜΑΤΩΜΕΝΟ ΠΥΚΝΩΤΗ + ΘΕΡΜΙΚΟ ΠΡΟΣΤΑΣΙΑΣ - ΔΙΑΚΟΠΤΗ ON-OFF
- ΚΑΛΩΔΙΟ 30 ΜΕΤΡΩΝ ΜΕ ΦΙΣ
- ΑΡΙΘΜΟΣ ΕΚΚΙΝΗΣΕΩΝ/ΩΡΑ: 40 MAX
- ΜΕΓΙΣΤΗ ΘΕΡΜΟΚΡΑΣΙΑ ΝΕΡΟΥ 35°C
- ΔΥΝΑΤΟΤΗΤΑ ΟΡΙΖΟΝΤΙΑΣ ή ΚΑΘΕΤΗΣ ΤΟΠΟΘΕΤΗΣΗΣ

# ΥΠΟΒΡΥΧΙΕΣ ΑΝΤΛΙΕΣ ΚΑΘΑΡΩΝ ΥΔΑΤΩΝ (ΠΗΓΑΔΙΩΝ 5")

**ELITE**

## ΜΕ ΦΤΕΡΩΤΕΣ NORYL ΚΑΙ ΦΛΟΤΕΡ ΣΤΑΘΜΗΣ (220V)

Α/Α	ΚΩΔΙΚΟΣ	ΤΥΠΟΣ	ΙΣΧΥΣ (HP)	ΤΑΣΗ (V)	ΒΑΡΟΣ (KG)	ΣΤΟΜΙΟ	ΔΙΑΣΤΑΣΕΙΣ (ΠxΥ)cm	ΑΠΟΔΟΣΕΙΣ								ΛΙΑΝΙΚΗ ΤΙΜΗ
								Κ/Ω	0	1,8	2,4	3,6	4,8	6,0	7,2	
1	307106	DS80-5F	1,5	220	14	1 1/4"	13,5x57	M/Y	62	57	55	48	40	28	19	<b>330 €</b>
2	307108	DS80-7F	2,0	220	14,9	1 1/4"	13,5x64		86	79	77	67	56	39	26	<b>375 €</b>



- ΔΙΑΘΕΤΟΥΝ 20 ΜΕΤΡΑ ΚΑΛΩΔΙΟ ΜΕ ΦΙΣ & ΠΙΝΑΚΑ ΠΡΟΣΤΑΣΙΑΣ
- ΜΕΓΙΣΤΟ ΒΑΘΟΣ ΒΥΘΙΣΗΣ 50 ΜΕΤΡΑ
- ΜΕΓΙΣΤΗ ΘΕΡΜΟΚΡΑΣΙΑ ΝΕΡΟΥ 40°C
- ΜΕΓΙΣΤΗ ΠΕΡΙΕΚΤΙΚΟΤΗΤΑ ΣΕ ΑΜΜΟ 15 gr/m<sup>3</sup> (MAX)

**OLIJU**

## ΜΕ ΦΤΕΡΩΤΕΣ INOX ΚΑΙ ΦΛΟΤΕΡ ΣΤΑΘΜΗΣ (220V)

Α/Α	ΚΩΔΙΚΟΣ	ΤΥΠΟΣ	ΙΣΧΥΣ (HP)	ΤΑΣΗ (V)	ΒΑΡΟΣ (KG)	ΣΤΟΜΙΟ	ΔΙΑΣΤΑΣΕΙΣ (ΠxΥ)cm	ΑΠΟΔΟΣΕΙΣ										ΛΙΑΝΙΚΗ ΤΙΜΗ
								Κ/Ω	0	0,6	1,8	2,4	3,0	3,3	4,5	5,6		
3	301001	A60.90.1A	1,2	220	13,0	1 1/4"	12,8x51	M/Y	60	57	49	45	40	38	26	5	<b>385 €</b>	
4	301003	A80.130.1A	1,8	220	16,0	1 1/4"	12,8x58		85	82	72	66	59	55	37	5	<b>430 €</b>	



- ΔΙΑΘΕΤΟΥΝ 20 ΜΕΤΡΑ ΚΑΛΩΔΙΟ ΜΕ ΦΙΣ
- ΜΕΓΙΣΤΟ ΒΑΘΟΣ ΒΥΘΙΣΗΣ 15 ΜΕΤΡΑ
- ΜΕΓΙΣΤΗ ΘΕΡΜΟΚΡΑΣΙΑ ΝΕΡΟΥ 35°C
- ΜΕΓΙΣΤΗ ΠΕΡΙΕΚΤΙΚΟΤΗΤΑ ΣΕ ΑΜΜΟ 60 gr/m<sup>3</sup> (MAX)

**OLIJU**

## ΜΕ ΦΤΕΡΩΤΕΣ INOX ΠΟΛΥΚΥΒΙΚΕΣ

Α/Α	ΚΩΔΙΚΟΣ	ΤΥΠΟΣ	ΙΣΧΥΣ (HP)	ΤΑΣΗ (V)	ΒΑΡΟΣ (KG)	ΣΤΟΜΙΟ	ΔΙΑΣΤΑΣΕΙΣ (ΠxΥ)cm	ΑΠΟΔΟΣΕΙΣ											ΛΙΑΝΙΚΗ ΤΙΜΗ
								Κ/Ω	0	0,6	3,0	4,5	6,0	9,0	11	15	20		
5	301005	AC5.150.1A	2,0	220	22,0	1 1/2"	15x48	M/Y	65	64	58	54	48	31	18	<b>695 €</b>			
6	301007	AC6.220.3	3,0	380	23,5	1 1/2"	15x52		77	75	68	63	55	35	21	<b>745 €</b>			
7	301009	AB5.300.3	4,0	380	25,0	2"	15x57		59	57	54	52	49	44	41	30	13	<b>945 €</b>	



- ΔΙΑΘΕΤΟΥΝ 20 ΜΕΤΡΑ ΚΑΛΩΔΙΟ ΜΕ ΦΙΣ ΚΑΙ ΦΛΟΤΕΡ ΣΤΑΘΜΗΣ
- ΟΙ ΤΡΙΦΑΣΙΚΕΣ ΑΝΤΛΙΕΣ (380V) ΔΕΝ ΔΙΑΘΕΤΟΥΝ ΦΛΟΤΕΡ
- ΜΕΓΙΣΤΟ ΒΑΘΟΣ ΒΥΘΙΣΗΣ 15 ΜΕΤΡΑ - ΜΕΓΙΣΤΗ ΘΕΡΜΟΚΡΑΣΙΑ ΝΕΡΟΥ 35°C
- ΜΕΓΙΣΤΗ ΠΕΡΙΕΚΤΙΚΟΤΗΤΑ ΣΕ ΑΜΜΟ 60 gr/m<sup>3</sup> (MAX)

# ΥΠΟΒΡΥΧΙΕΣ ΑΝΤΛΙΕΣ ΠΗΓΑΔΙΩΝ - ΓΕΩΤΡΗΣΕΩΝ

## ΣΩΜΑΤΑ ΥΠΟΒΡΥΧΙΩΝ ΑΝΤΛΙΩΝ 4"

soggia



Α/Α	ΚΩΔΙΚΟΣ	ΤΥΠΟΣ	ΙΣΧΥΣ (HP)	Ø	ΜΗΚΟΣ ΑΝΤΛΙΑΣ (CM)	ΒΑΡΟΣ (KG)	ΚΥΒΙΚΑ m³/h							ΛΙΑΝΙΚΗ ΤΙΜΗ		
							0	0,9	1,5	2,1	2,4	2,7	3,0			
1	303196	4FR50-15	1,0	1 1/4"	46	4,9	ΜΕΤΡΑ m	0	0,9	1,5	2,1	2,4	2,7	3,0	<b>155 €</b>	
2	303197	4FR50-22	1,5		62	6,3		95	87	77	62	51	40	27		<b>190 €</b>
3	303198	4FR50-29	2,0		77	7,8		139	128	113	90	75	58	39		
4	303199	4FR50-42	3,0		106	10,4		183	168	149	119	99	77	51		<b>325 €</b>

Α/Α	ΚΩΔΙΚΟΣ	ΤΥΠΟΣ	ΙΣΧΥΣ (HP)	Ø	ΜΗΚΟΣ ΑΝΤΛΙΑΣ (CM)	ΒΑΡΟΣ (KG)	ΚΥΒΙΚΑ m³/h							ΛΙΑΝΙΚΗ ΤΙΜΗ		
							0	1,2	2,1	3,0	3,6	4,2	4,8			
5	303200	4FR80-10	1,0	1 1/4"	35	3,9	ΜΕΤΡΑ m	0	1,2	2,1	3,0	3,6	4,2	4,8	<b>135 €</b>	
6	303205	4FR80-15	1,5		46	4,9		67	63	59	51	43	33	20		<b>165 €</b>
7	303210	4FR80-20	2,0		57	5,9		100	95	89	76	64	49	30		
8	303215	4FR80-29	3,0		77	7,7		134	127	118	102	86	66	40		<b>265 €</b>

Α/Α	ΚΩΔΙΚΟΣ	ΤΥΠΟΣ	ΙΣΧΥΣ (HP)	Ø	ΜΗΚΟΣ ΑΝΤΛΙΑΣ (CM)	ΒΑΡΟΣ (KG)	ΚΥΒΙΚΑ m³/h							ΛΙΑΝΙΚΗ ΤΙΜΗ		
							0	2,1	3,0	3,6	4,8	5,4	6,6			
9	303217	4FR110-08	1,0	1 1/4"	31	3,5	ΜΕΤΡΑ m	0	2,1	3,0	3,6	4,8	5,4	6,6	<b>130 €</b>	
10	303218	4FR110-12	1,5		40	4,3		57	52	49	46	33	25	5		<b>155 €</b>
11	303219	4FR110-16	2,0		49	5,1		85	79	74	68	50	37	7		
12	303220	4FR110-24	3,0		66	6,7		114	105	99	91	67	50	10		<b>245 €</b>

Α/Α	ΚΩΔΙΚΟΣ	ΤΥΠΟΣ	ΙΣΧΥΣ (HP)	Ø	ΜΗΚΟΣ ΑΝΤΛΙΑΣ (CM)	ΒΑΡΟΣ (KG)	ΚΥΒΙΚΑ m³/h							ΛΙΑΝΙΚΗ ΤΙΜΗ		
							0	2,7	4,8	5,4	6,6	9,0	10,5			
13	303225	4FR175-11	2,0	2"	57	6,2	ΜΕΤΡΑ m	0	2,7	4,8	5,4	6,6	9,0	10,5	<b>190 €</b>	
14	303226	4FR175-16	3,0		77	8,0		74	67	61	51	42	31	9		<b>240 €</b>
15	303227	4FR175-22	4,0		101	9,7		107	98	88	75	58	44	13		

Α/Α	ΚΩΔΙΚΟΣ	ΤΥΠΟΣ	ΙΣΧΥΣ (HP)	Ø	ΜΗΚΟΣ ΑΝΤΛΙΑΣ (CM)	ΒΑΡΟΣ (KG)	ΚΥΒΙΚΑ m³/h							ΛΙΑΝΙΚΗ ΤΙΜΗ			
							0	4,8	6,0	7,5	10,5	12	15				
16	303230	4FR250-07	2,0	2"	42	4,4	ΜΕΤΡΑ m	0	4,8	6,0	7,5	10,5	12	15	<b>155 €</b>		
17	303231	4FR250-10	3,0		54	5,4		50	47	46	43	33	25	6		<b>210 €</b>	
18	303232	4FR250-14	4,0		70	6,8		71	68	66	62	47	36	9			<b>235 €</b>
19	303233	4FR250-19	5,5		90	8,5		100	95	93	86	66	50	12			
20	303234	4FR250-27	7,5		121	11,3		135	129	126	117	89	68	16			<b>355 €</b>

Α/Α	ΚΩΔΙΚΟΣ	ΤΥΠΟΣ	ΙΣΧΥΣ (HP)	Ø	ΜΗΚΟΣ ΑΝΤΛΙΑΣ (CM)	ΒΑΡΟΣ (KG)	ΚΥΒΙΚΑ m³/h							ΛΙΑΝΙΚΗ ΤΙΜΗ		
							0	7,5	10,5	13,5	16,5	19,5	24			
21	303240	4FR400-14	5,5	2"	77	7,4	ΜΕΤΡΑ m	0	7,5	10,5	13,5	16,5	19,5	24	<b>300 €</b>	
22	303241	4FR400-19	7,5		99	9,3		101	82	71	59	45	29	3		<b>370 €</b>
23	303242	4FR400-25	10		126	11,6		137	112	97	80	61	40	4		

### ΤΕΧΝΙΚΑ ΧΑΡΑΚΤΗΡΙΣΤΙΚΑ:

- ΦΤΕΡΩΤΕΣ (FLOATING) ΥΨΗΛΗΣ ΑΝΤΟΧΗΣ ΓΙΑ ΜΕΓΙΣΤΗ ΠΕΡΙΕΚΤΙΚΟΤΗΤΑ ΣΕ ΑΜΜΟ 250gr/m³
- ΜΕΓΙΣΤΗ ΘΕΡΜΟΚΡΑΣΙΑ ΥΓΡΟΥ 35°C
- ΔΙΑΜΕΤΡΟΣ ΑΝΤΛΙΩΝ D 98 mm



## ΥΠΟΒΡΥΧΙΑ ΜΟΤΕΡ 4" ΕΛΑΙΟΛΙΠΑΝΤΑ

### ΜΟΝΟΦΑΣΙΚΑ 220V/50Hz

ELITE



Α/Α	ΚΩΔΙΚΟΣ	ΙΣΧΥΣ		ΕΝΤΑΣΗ (A)	ΠΥΚΝΩΤΗΣ (MF)	ΑΞΟΝΙΚΟ ΦΟΡΤΙΟ (N)	ΣΤΡΟΦΕΣ (RPM)	ΜΗΚΟΣ (CM)	ΒΑΡΟΣ (KG)	ΛΙΑΝΙΚΗ ΤΙΜΗ
		(Hp)	(Kw)							
1	307200	1,0	0,75	5,8	40	1500	2850	46	10,3	<b>125 €</b>
2	307201	1,5	1,10	8,2	45	1500	2450	50	12,45	<b>145 €</b>
3	307202	2,0	1,50	10,8	65	1500	2850	56	14,50	<b>160 €</b>
4	307203	3,0	2,20	15,6	80	1500	2850	68	19,40	<b>205 €</b>

Sumoto



Α/Α	ΚΩΔΙΚΟΣ	ΙΣΧΥΣ		ΕΝΤΑΣΗ (A)	ΠΥΚΝΩΤΗΣ (MF)	ΑΞΟΝΙΚΟ ΦΟΡΤΙΟ (N)	ΣΤΡΟΦΕΣ (RPM)	ΜΗΚΟΣ (CM)	ΒΑΡΟΣ (KG)	ΛΙΑΝΙΚΗ ΤΙΜΗ
		(Hp)	(Kw)							
5	303300	1,0	0,75	6,0	35	1500	2855	35	8,7	<b>185 €</b>
6	303302	1,5	1,10	8,2	40	1500	2855	39	10,3	<b>200 €</b>
7	303304	2,0	1,50	11	50	1500	2855	42	12,0	<b>235 €</b>
8	303306	3,0	2,20	14,8	80	1500	2820	47	14,2	<b>290 €</b>

### ΤΡΙΦΑΣΙΚΑ 380V/50Hz

ELITE



Α/Α	ΚΩΔΙΚΟΣ	ΙΣΧΥΣ		ΕΝΤΑΣΗ (A)	ΑΞΟΝΙΚΟ ΦΟΡΤΙΟ (N)	ΣΤΡΟΦΕΣ (RPM)	ΜΗΚΟΣ (CM)	ΒΑΡΟΣ (KG)	ΛΙΑΝΙΚΗ ΤΙΜΗ
		(Hp)	(Kw)						
9	307205	1,0	0,75	2,4	1500	2850	35	8,6	<b>120 €</b>
10	307206	1,5	1,1	3,3	1500	2850	37	9,8	<b>135 €</b>
11	307207	2,0	1,5	4,3	1500	2850	41	11,5	<b>150 €</b>
12	307208	3,0	2,2	6,0	1500	2850	49	14,0	<b>180 €</b>
13	307209	4,0	3,0	8,0	2500	2850	57	16,9	<b>235 €</b>
14	307210	5,5	4,0	10,4	4400	2850	65	21,0	<b>275 €</b>

Sumoto



Α/Α	ΚΩΔΙΚΟΣ	ΙΣΧΥΣ		ΕΝΤΑΣΗ (A)	ΑΞΟΝΙΚΟ ΦΟΡΤΙΟ (N)	ΣΤΡΟΦΕΣ (RPM)	ΜΗΚΟΣ (CM)	ΒΑΡΟΣ (KG)	ΛΙΑΝΙΚΗ ΤΙΜΗ
		(Hp)	(Kw)						
15	303312	1,5	1,1	3,4	1500	2830	35	8,7	<b>195 €</b>
16	303314	2,0	1,5	4,6	1500	2820	39	10,4	<b>220 €</b>
17	303316	3,0	2,2	6,2	1500	2820	42	12,0	<b>280 €</b>
18	303318	4,0	3,0	7,8	2500	2860	42	12,8	<b>305 €</b>
19	303320	5,5	4,0	10,2	4400	2840	58	20,5	<b>450 €</b>
20	303322	7,5	5,5	14,4	4400	2830	65	22,4	<b>535 €</b>
21	303324	10,0	7,5	19,5	4400	2820	81	27,4	<b>705 €</b>

# ΠΙΝΑΚΕΣ ΓΙΑ ΑΝΤΛΙΕΣ ΥΠΟΒΡΥΧΙΕΣ ΚΑΙ ΕΠΙΦΑΝΕΙΑΣ

## ΓΙΑ ΥΠΟΒΡΥΧΙΕΣ ΑΝΤΛΙΕΣ ΜΟΝΟΦΑΣΙΚΕΣ (220V) 1,0HP



Α/Α	ΚΩΔΙΚΟΣ	ΠΕΡΙΓΡΑΦΗ	ΛΙΑΝΙΚΗ ΤΙΜΗ
1	1571000	<ul style="list-style-type: none"> <li>• ΤΥΠΟΣ: CB 10M</li> <li>• ΙΣΧΥΣ: 1,0 Hp</li> <li>• ΔΙΑΣΤΑΣΕΙΣ (ΜxΠ): 15x10 cm</li> <li>• ΔΙΑΘΕΤΕΙ: ΔΙΑΚΟΠΤΗ ΟΝ - OFF ΘΕΡΜΙΚΟ ΠΡΟΣΤΑΣΙΑΣ (8Α)</li> <li>• ΠΥΚΝΩΤΗΣ: 35 Μf</li> <li>• ΦΙΣ: ΑΡΣΕΝΙΚΟ ΜΕ ΚΑΛΩΔΙΟ 2,50 Μf</li> </ul>	22 €

## ΓΙΑ ΥΠΟΒΡΥΧΙΕΣ ΑΝΤΛΙΕΣ ΚΑΙ ΕΠΙΦΑΝΕΙΑΣ (220V)



Α/Α	ΚΩΔΙΚΟΣ	ΠΕΡΙΓΡΑΦΗ	ΛΙΑΝΙΚΗ ΤΙΜΗ
		ΜΟΝΟΦΑΣΙΚΟΙ ΠΙΝΑΚΕΣ ΜΕ ΗΛΕΚΤΡΟΝΙΚΟ ΣΤΑΘΜΗΣ ΚΑΙ ΘΕΣΗ ΠΥΚΝΩΤΗ	
2	157105 1,0 - 3,0 Hp	<ul style="list-style-type: none"> <li>• ΜΕΤΑΛΛΙΚΟ ΚΙΒΩΤΙΟ 250X300X160 HAGER IP65</li> <li>• ΓΕΝΙΚΟ ΔΙΑΚΟΠΤΗ ΔΙΠΛΗΣ ΕΝΕΡΓΕΙΑΣ 3X25A ΓΙΑ ΑΥΤΟΜΑΤΗ ΚΑΙ ΧΕΙΡΟΚΙΝΗΤΗ ΛΕΙΤΟΥΡΓΙΑ</li> <li>• ΜΙΑ (1) ΑΣΦΑΛΕΙΑ WΛ ΑΥΤΟΜΑΤΗ ΑΝΑΛΟΓΑ ΤΗΝ ΙΠΠΟΔΥΝΑΜΗ ΤΟΥ ΚΙΝΗΤΗΡΑ, ΡΕΛΕ ΚΑΙ ΘΕΡΜΙΚΟ</li> <li>• ΕΝΔΕΙΚΤΙΚΗ ΛΥΧΝΙΑ ΠΡΑΣΙΝΗ ΛΕΙΤΟΥΡΓΙΑΣ</li> <li>• ΕΝΔΕΙΚΤΙΚΗ ΛΥΧΝΙΑ ΠΟΡΤΟΚΑΛΙ ΘΕΡΜΙΚΟΥ</li> <li>• ΘΕΣΗ ΠΙΕΣΟΣΤΑΤΗ</li> <li>• ΘΕΣΗ ΦΛΟΤΕΡ</li> <li>• ΗΛΕΚΤΡΟΝΙΚΟ ΣΤΑΘΜΗΣ</li> <li>• ΚΛΕΜΜΟΣΕΙΡΑ ΜΕ ΣΥΜΒΟΛΑ ΓΙΑ ΤΗΝ ΣΥΝΔΕΣΗ ΑΥΤΩΝ</li> <li>• ΜΕ ΠΡΟΔΙΑΓΡΑΦΕΣ "CE"</li> </ul>	270 €

## ΓΙΑ ΥΠΟΒΡΥΧΙΕΣ ΑΝΤΛΙΕΣ ΚΑΙ ΕΠΙΦΑΝΕΙΑΣ (380V)



Α/Α	ΚΩΔΙΚΟΣ	ΠΕΡΙΓΡΑΦΗ	ΛΙΑΝΙΚΗ ΤΙΜΗ
		ΤΡΙΦΑΣΙΚΟΙ ΠΙΝΑΚΕΣ ΜΕ ΗΛΕΚΤΡΟΝΙΚΟ ΣΤΑΘΜΗΣ ΚΑΙ ΕΠΙΤΗΡΗΤΗ ΦΑΣΕΩΣ ΚΑΙ ΑΣΥΜΜΕΤΡΙΑΣ	
3	157106 1,0 - 4,0 Hp	<ul style="list-style-type: none"> <li>• ΜΕΤΑΛΛΙΚΟ ΚΙΒΩΤΙΟ 300X350X160 HAGER IP65</li> <li>• ΓΕΝΙΚΟ ΔΙΑΚΟΠΤΗ 3X25A</li> <li>• ΒΟΗΘΗΤΙΚΟ ΔΙΑΚΟΠΤΗ 1-0-2 16A ΓΙΑ ΑΥΤΟΜΑΤΗ ΚΑΙ ΧΕΙΡΟΚΙΝΗΤΗ ΛΕΙΤΟΥΡΓΙΑ</li> <li>• ΑΣΦΑΛΕΙΑ ΤΡΙΠΟΛΙΚΗ WΛ ΑΝΑΛΟΓΑ ΜΕ ΤΗΝ ΙΠΠΟΔΥΝΑΜΗ</li> <li>• ΡΕΛΕ ΚΑΙ ΘΕΡΜΙΚΟ</li> <li>• ΕΝΔΕΙΚΤΙΚΕΣ ΛΥΧΝΙΕΣ RST</li> <li>• ΕΝΔΕΙΚΤΙΚΗ ΛΥΧΝΙΑ ΚΙΤΡΙΝΗ ΘΕΡΜΙΚΟΥ</li> <li>• ΕΝΔΕΙΚΤΙΚΗ ΛΥΧΝΙΑ ΠΡΑΣΙΝΗ ΛΕΙΤΟΥΡΓΙΑΣ</li> <li>• ΘΕΣΗ ΠΙΕΣΟΣΤΑΤΗ</li> <li>• ΘΕΣΗ ΦΛΟΤΕΡ</li> <li>• ΗΛΕΚΤΡΟΝΙΚΟ ΣΤΑΘΜΗΣ</li> <li>• ΚΛΕΜΜΟΣΕΙΡΑ ΜΕ ΣΥΜΒΟΛΑ ΓΙΑ ΤΗΝ ΣΥΝΔΕΣΗ ΑΥΤΩΝ</li> <li>• ΕΠΙΤΗΡΗΣΗ ΦΑΣΕΩΣ ΚΑΙ ΑΣΥΜΜΕΤΡΙΑΣ</li> <li>• ΜΕ ΠΡΟΔΙΑΓΡΑΦΕΣ CE</li> </ul>	330 €
4	157107 5,5 - 7,5 Hp	<ul style="list-style-type: none"> <li>• ΜΕΤΑΛΛΙΚΟ ΚΙΒΩΤΙΟ 300X350X160 HAGER IP65</li> <li>• ΓΕΝΙΚΟ ΔΙΑΚΟΠΤΗ 3X25A</li> <li>• ΒΟΗΘΗΤΙΚΟ ΔΙΑΚΟΠΤΗ 1-0-2 16A ΓΙΑ ΑΥΤΟΜΑΤΗ ΚΑΙ ΧΕΙΡΟΚΙΝΗΤΗ ΛΕΙΤΟΥΡΓΙΑ</li> <li>• ΑΣΦΑΛΕΙΑ ΤΡΙΠΟΛΙΚΗ WΛ ΑΝΑΛΟΓΑ ΜΕ ΤΗΝ ΙΠΠΟΔΥΝΑΜΗ</li> <li>• ΡΕΛΕ ΚΑΙ ΘΕΡΜΙΚΟ</li> <li>• ΕΝΔΕΙΚΤΙΚΕΣ ΛΥΧΝΙΕΣ RST</li> <li>• ΕΝΔΕΙΚΤΙΚΗ ΛΥΧΝΙΑ ΚΙΤΡΙΝΗ ΘΕΡΜΙΚΟΥ</li> <li>• ΕΝΔΕΙΚΤΙΚΗ ΛΥΧΝΙΑ ΠΡΑΣΙΝΗ ΛΕΙΤΟΥΡΓΙΑΣ</li> <li>• ΘΕΣΗ ΠΙΕΣΟΣΤΑΤΗ</li> <li>• ΘΕΣΗ ΦΛΟΤΕΡ</li> <li>• ΗΛΕΚΤΡΟΝΙΚΟ ΣΤΑΘΜΗΣ</li> <li>• ΚΛΕΜΜΟΣΕΙΡΑ ΜΕ ΣΥΜΒΟΛΑ ΓΙΑ ΤΗΝ ΣΥΝΔΕΣΗ ΑΥΤΩΝ</li> <li>• ΕΠΙΤΗΡΗΣΗ ΦΑΣΕΩΣ ΚΑΙ ΑΣΥΜΜΕΤΡΙΑΣ</li> <li>• ΜΕ ΠΡΟΔΙΑΓΡΑΦΕΣ CE</li> </ul>	350 €
5	157109 10 Hp	<ul style="list-style-type: none"> <li>• ΜΕΤΑΛΛΙΚΟ ΚΙΒΩΤΙΟ 300X350X160 HAGER IP65</li> <li>• ΓΕΝΙΚΟ ΔΙΑΚΟΠΤΗ 3X25A</li> <li>• ΒΟΗΘΗΤΙΚΟ ΔΙΑΚΟΠΤΗ 1-0-2 16A ΓΙΑ ΑΥΤΟΜΑΤΗ ΚΑΙ ΧΕΙΡΟΚΙΝΗΤΗ ΛΕΙΤΟΥΡΓΙΑ</li> <li>• ΑΣΦΑΛΕΙΑ ΤΡΙΠΟΛΙΚΗ WΛ ΑΝΑΛΟΓΑ ΜΕ ΤΗΝ ΙΠΠΟΔΥΝΑΜΗ</li> <li>• ΡΕΛΕ ΚΑΙ ΘΕΡΜΙΚΟ</li> <li>• ΕΝΔΕΙΚΤΙΚΕΣ ΛΥΧΝΙΕΣ RST</li> <li>• ΕΝΔΕΙΚΤΙΚΗ ΛΥΧΝΙΑ ΚΙΤΡΙΝΗ ΘΕΡΜΙΚΟΥ</li> <li>• ΕΝΔΕΙΚΤΙΚΗ ΛΥΧΝΙΑ ΠΡΑΣΙΝΗ ΛΕΙΤΟΥΡΓΙΑΣ</li> <li>• ΘΕΣΗ ΠΙΕΣΟΣΤΑΤΗ</li> <li>• ΘΕΣΗ ΦΛΟΤΕΡ</li> <li>• ΗΛΕΚΤΡΟΝΙΚΟ ΣΤΑΘΜΗΣ</li> <li>• ΚΛΕΜΜΟΣΕΙΡΑ ΜΕ ΣΥΜΒΟΛΑ ΓΙΑ ΤΗΝ ΣΥΝΔΕΣΗ ΑΥΤΩΝ</li> <li>• ΕΠΙΤΗΡΗΣΗ ΦΑΣΕΩΣ ΚΑΙ ΑΣΥΜΜΕΤΡΙΑΣ</li> <li>• ΜΕ ΠΡΟΔΙΑΓΡΑΦΕΣ CE</li> </ul>	370 €

• ΟΙ ΑΝΩΤΕΡΩ ΠΙΝΑΚΕΣ ΕΙΝΑΙ ΓΙΑ ΜΟΤΕΡ ΑΠΕΥΘΕΙΑΣ ΕΚΚΙΝΗΣΗΣ





## ΜΟΝΟΦΑΣΙΚΟΙ 220V/50Hz

- 2800 RPM

A/A	ΚΩΔΙΚΟΣ	ΙΣΧΥΣ (Hp)	ΤΥΠΟΣ ΜΕΣ	ΑΞΟΝΑΣ (mm)	ΒΑΡΟΣ (Kg)	ΛΙΑΝΙΚΗ ΤΙΜΗ
1	110002	0,5	71M	14	5,8	<b>156 €</b>
2	110012	1,0	80M	19	9,4	<b>214 €</b>
3	110003	1,5	80M	19	10,9	<b>223 €</b>
4	110005	2,0	80M	19	11,6	<b>230 €</b>
5	110013	2,5	90S	24	14,2	<b>267 €</b>
6	110015	3,0	90L	24	17,1	<b>286 €</b>
7	110019A	3,0	100L	28	18,9	<b>372 €</b>

## ΜΟΝΟΦΑΣΙΚΟΙ 220V/50Hz

- 1400 RPM

A/A	ΚΩΔΙΚΟΣ	ΙΣΧΥΣ (Hp)	ΤΥΠΟΣ ΜΕΣ	ΑΞΟΝΑΣ (mm)	ΒΑΡΟΣ (Kg)	ΛΙΑΝΙΚΗ ΤΙΜΗ
8	110007	0,4	71M	14	6,3	<b>160 €</b>
9	110008	1,0	80M	19	9,8	<b>207 €</b>
10	110009	1,5	90S	24	13,2	<b>246 €</b>
11	110033	2,0	90L	24	15,2	<b>261 €</b>
12	110021	2,5	90L	24	17,2	<b>295 €</b>
13	110035	3,0	100L	28	21,4	<b>358 €</b>

- ΤΑ ΜΟΝΟΦΑΣΙΚΑ ΜΟΤΕΡ ΔΙΑΘΕΤΟΥΝ ΔΙΑΚΟΠΤΗ ON-OFF ΚΑΙ ΚΑΛΩΔΙΟ ΜΕ ΦΙΣ



## ΤΡΙΦΑΣΙΚΟΙ 380V/50Hz

- 2800 RPM

A/A	ΚΩΔΙΚΟΣ	ΙΣΧΥΣ (Hp)	ΤΥΠΟΣ ΜΕΣ	ΑΞΟΝΑΣ (mm)	ΒΑΡΟΣ (Kg)	ΛΙΑΝΙΚΗ ΤΙΜΗ
1	110050	1,0	80M	19	7,8	<b>189 €</b>
2	110051	2,0	80M	19	11,0	<b>196 €</b>
3	110011	2,0	90S	24	11,9	<b>243 €</b>
4	110014	3,0	90L	24	14,1	<b>268 €</b>
5	110019	4,0	90L	24	16,8	<b>276 €</b>
6	110017	4,0	100L	28	18,6	<b>319 €</b>
7	110020	5,5	112M	28	23,9	<b>425 €</b>
8	110022	7,5	132S	38	34,8	<b>635 €</b>
9	110023	10,0	132S	38	40,7	<b>695 €</b>
10	110029	15,0	160M	42	76,0	<b>1205 €</b>
11	110030	20,0	160M	42	85,0	<b>1325 €</b>
12	110101	25,0	160L	42	98,0	<b>1590 €</b>

## ΤΡΙΦΑΣΙΚΟΙ 380V/50Hz

- 1400 RPM

A/A	ΚΩΔΙΚΟΣ	ΙΣΧΥΣ (Hp)	ΤΥΠΟΣ ΜΕΣ	ΑΞΟΝΑΣ (mm)	ΒΑΡΟΣ (Kg)	ΛΙΑΝΙΚΗ ΤΙΜΗ
13	110055	1,0	80M	19	9,6	<b>190 €</b>
14	110056	2,0	90L	24	13,3	<b>221 €</b>
15	110058	3,0	90L	24	17,2	<b>265 €</b>
16	110038	3,0	100L	28	18,0	<b>305 €</b>
17	110040	4,0	100L	28	21,2	<b>340 €</b>
18	110041	5,5	112M	28	26,2	<b>480 €</b>
19	110042	7,5	132S	38	40,6	<b>670 €</b>
20	110043	10,0	132M	38	49,9	<b>770 €</b>
21	110045	15,0	160M	42	87,0	<b>1355 €</b>
22	110032	20,0	160L	42	102,0	<b>1535 €</b>
23	110060	25,0	160L	42	118,0	<b>1615 €</b>

# ΥΠΟΒΡΥΧΙΕΣ ΑΝΤΛΙΕΣ ΟΜΒΡΙΩΝ

## ΠΛΑΣΤΙΚΕΣ ΜΕ ΕΞΩΤΕΡΙΚΟ ΦΛΟΤΕΡ ΣΤΑΘΜΗΣ (220V)



Α/Α	ΚΩΔΙΚΟΣ	ΤΥΠΟΣ	ΙΣΧΥΣ (HP)	ΒΑΡΟΣ (KG)	ΣΤΟΜΙΑ	ΔΙΑΣΤΑΣΕΙΣ (ΠxΥ)cm	ΑΠΟΔΟΣΕΙΣ	ΛΙΑΝΙΚΗ ΤΙΜΗ												
1	113200	XKS 400 P	0,50	3,1	1 - 1 1/4"	21 x 30	<table border="1"> <tr> <td>Κ/Ω</td> <td>0,7</td> <td>1,9</td> <td>4,5</td> <td>7,0</td> <td>8,0</td> </tr> <tr> <td>Μ/Υ</td> <td>7</td> <td>6</td> <td>4</td> <td>2</td> <td>1</td> </tr> </table>	Κ/Ω	0,7	1,9	4,5	7,0	8,0	Μ/Υ	7	6	4	2	1	55 €
Κ/Ω	0,7	1,9	4,5	7,0	8,0															
Μ/Υ	7	6	4	2	1															

- ΔΙΑΘΕΤΕΙ 10 ΜΕΤΡΑ ΚΑΛΩΔΙΟ
- ΜΕΓΙΣΤΟ ΒΑΘΟΣ ΒΥΘΙΣΗΣ 7 ΜΕΤΡΑ
- ΜΕΓΙΣΤΗ ΘΕΡΜΟΚΡΑΣΙΑ ΥΓΡΟΥ 35°C
- ΔΙΟΔΟΣ 5 mm



Α/Α	ΚΩΔΙΚΟΣ	ΤΥΠΟΣ	ΙΣΧΥΣ (HP)	ΒΑΡΟΣ (KG)	ΣΤΟΜΙΑ	ΔΙΑΣΤΑΣΕΙΣ (ΠxΥ)cm	ΑΠΟΔΟΣΕΙΣ	ΛΙΑΝΙΚΗ ΤΙΜΗ														
2	308010	MQ 550	0,75	4,2	1 - 1 1/4"	16 x 31	<table border="1"> <tr> <td>Κ/Ω</td> <td>0</td> <td>1,3</td> <td>2,6</td> <td>5,5</td> <td>7,5</td> <td>9,1</td> </tr> <tr> <td>Μ/Υ</td> <td>9</td> <td>8</td> <td>7</td> <td>5</td> <td>3</td> <td>2</td> </tr> </table>	Κ/Ω	0	1,3	2,6	5,5	7,5	9,1	Μ/Υ	9	8	7	5	3	2	60 €
Κ/Ω	0	1,3	2,6	5,5	7,5	9,1																
Μ/Υ	9	8	7	5	3	2																

- ΔΙΑΘΕΤΕΙ 10 ΜΕΤΡΑ ΚΑΛΩΔΙΟ
- ΜΕΓΙΣΤΟ ΒΑΘΟΣ ΒΥΘΙΣΗΣ 7 ΜΕΤΡΑ
- ΔΙΟΔΟΣ 2-3 mm



Α/Α	ΚΩΔΙΚΟΣ	ΤΥΠΟΣ	ΙΣΧΥΣ (HP)	ΒΑΡΟΣ (KG)	ΣΤΟΜΙΑ	ΔΙΑΣΤΑΣΕΙΣ (ΠxΥ)cm	ΑΠΟΔΟΣΕΙΣ	ΛΙΑΝΙΚΗ ΤΙΜΗ														
3	113205	XKS 750 P	1,00	4,5	1 - 1 1/4"	24 x 33	<table border="1"> <tr> <td>Κ/Ω</td> <td>1</td> <td>2,8</td> <td>4,3</td> <td>7,6</td> <td>10,8</td> <td>12</td> </tr> <tr> <td>Μ/Υ</td> <td>8</td> <td>7</td> <td>6</td> <td>4</td> <td>2</td> <td>1</td> </tr> </table>	Κ/Ω	1	2,8	4,3	7,6	10,8	12	Μ/Υ	8	7	6	4	2	1	68 €
Κ/Ω	1	2,8	4,3	7,6	10,8	12																
Μ/Υ	8	7	6	4	2	1																

- ΔΙΑΘΕΤΕΙ 10 ΜΕΤΡΑ ΚΑΛΩΔΙΟ
- ΜΕΓΙΣΤΟ ΒΑΘΟΣ ΒΥΘΙΣΗΣ 7 ΜΕΤΡΑ
- ΜΕΓΙΣΤΗ ΘΕΡΜΟΚΡΑΣΙΑ ΥΓΡΟΥ 35°C
- ΔΙΟΔΟΣ 5 mm

## INOX ΜΕ ΕΞΩΤΕΡΙΚΟ ΦΛΟΤΕΡ ΣΤΑΘΜΗΣ(220V)



Α/Α	ΚΩΔΙΚΟΣ	ΤΥΠΟΣ	ΙΣΧΥΣ (HP)	ΒΑΡΟΣ (KG)	ΣΤΟΜΙΑ	ΔΙΑΣΤΑΣΕΙΣ (ΠxΥ)cm	ΑΠΟΔΟΣΕΙΣ	ΛΙΑΝΙΚΗ ΤΙΜΗ														
4	113210	XKS 750 S	1,00	4,9	1 - 1 1/4"	24 x 36	<table border="1"> <tr> <td>Κ/Ω</td> <td>0,8</td> <td>2,8</td> <td>4,0</td> <td>5,4</td> <td>7,2</td> <td>10</td> </tr> <tr> <td>Μ/Υ</td> <td>7,5</td> <td>6</td> <td>5</td> <td>4</td> <td>3</td> <td>1</td> </tr> </table>	Κ/Ω	0,8	2,8	4,0	5,4	7,2	10	Μ/Υ	7,5	6	5	4	3	1	85 €
Κ/Ω	0,8	2,8	4,0	5,4	7,2	10																
Μ/Υ	7,5	6	5	4	3	1																

- ΔΙΑΘΕΤΕΙ 10 ΜΕΤΡΑ ΚΑΛΩΔΙΟ
- ΜΕΓΙΣΤΟ ΒΑΘΟΣ ΒΥΘΙΣΗΣ 7 ΜΕΤΡΑ
- ΜΕΓΙΣΤΗ ΘΕΡΜΟΚΡΑΣΙΑ ΝΕΡΟΥ 35°C
- ΔΙΟΔΟΣ 5 mm

# ΥΠΟΒΡΥΧΙΕΣ ΑΝΤΛΙΕΣ ΟΜΒΡΙΩΝ

ELITE



## INOX ΜΕ ΕΞΩΤΕΡΙΚΟ ΦΛΟΤΕΡ ΣΤΑΘΜΗΣ (220V)

Α/Α	ΚΩΔΙΚΟΣ	ΤΥΠΟΣ	ΙΣΧΥΣ (HP)	ΒΑΡΟΣ (KG)	ΣΤΟΜΙΑ	ΔΙΑΣΤΑΣΕΙΣ (ΠxΥ)cm	ΑΠΟΔΟΣΕΙΣ	ΛΙΑΝΙΚΗ ΤΙΜΗ
1	308015	MQ 750 INOX	1,00	5,0	1 - 1 1/4"	14,5 x 30	K/Ω 0 1,1 2,9 5,2 7,7 9,7	85 €
							M/Y 8,5 8 7 5 3 1	

- ΔΙΑΘΕΤΕΙ 10 ΜΕΤΡΑ ΚΑΛΩΔΙΟ
- ΜΕΓΙΣΤΟ ΒΑΘΟΣ ΒΥΘΙΣΗΣ 7 ΜΕΤΡΑ
- ΔΙΟΔΟΣ 5 mm

INOX

ELITE



Α/Α	ΚΩΔΙΚΟΣ	ΤΥΠΟΣ	ΙΣΧΥΣ (HP)	ΒΑΡΟΣ (KG)	ΣΤΟΜΙΟ	ΔΙΑΣΤΑΣΕΙΣ (ΠxΥ)cm	ΑΠΟΔΟΣΕΙΣ	ΛΙΑΝΙΚΗ ΤΙΜΗ
2	308030	MQ 950 H INOX	1,25	6,5	1"	17 x 35	K/Ω 0 0,8 2,2 4,9 6,9 9,2	90 €
							M/Y 9,5 8 7 5 3 1	

- ΔΙΑΘΕΤΕΙ 10 ΜΕΤΡΑ ΚΑΛΩΔΙΟ
- ΜΕΓΙΣΤΟ ΒΑΘΟΣ ΒΥΘΙΣΗΣ 8 ΜΕΤΡΑ
- ΔΙΟΔΟΣ 5 mm

INOX

ELITE



Α/Α	ΚΩΔΙΚΟΣ	ΤΥΠΟΣ	ΙΣΧΥΣ (HP)	ΒΑΡΟΣ (KG)	ΣΤΟΜΙΟ	ΔΙΑΣΤΑΣΕΙΣ (ΠxΥ)cm	ΑΠΟΔΟΣΕΙΣ	ΛΙΑΝΙΚΗ ΤΙΜΗ
3	308040	MC 850 H INOX	1,15	7,2	1 1/2"	20 x 37	K/Ω 0 1,0 3,3 5,4 10,1 14,4	100 €
							M/Y 8,5 8 7 6 4 2	

- ΔΙΑΘΕΤΕΙ 10 ΜΕΤΡΑ ΚΑΛΩΔΙΟ
- ΜΕΓΙΣΤΟ ΒΑΘΟΣ ΒΥΘΙΣΗΣ 7 ΜΕΤΡΑ
- ΔΙΟΔΟΣ 25 mm

INOX

ELITE



## ΜΕ ΕΣΩΤΕΡΙΚΟ ΦΛΟΤΕΡ ΣΤΑΘΜΗΣ (220V)

Α/Α	ΚΩΔΙΚΟΣ	ΤΥΠΟΣ	ΙΣΧΥΣ (HP)	ΒΑΡΟΣ (KG)	ΣΤΟΜΙΑ	ΔΙΑΣΤΑΣΕΙΣ (ΠxΥ)cm	ΑΠΟΔΟΣΕΙΣ	ΛΙΑΝΙΚΗ ΤΙΜΗ
4	113222	LKS 500 PA	0,70	4,5	1 - 1 1/4"	23 x 33	K/Ω 0,6 1,6 3,5 6,8 9,5 11,5	65 €
							M/Y 8,5 8 7 5 3 1	

- ΔΙΑΘΕΤΕΙ 10 ΜΕΤΡΑ ΚΑΛΩΔΙΟ - ΔΥΝΑΤΟΤΗΤΑ ΕΠΙΛΟΓΗΣ ΕΞΟΔΟΥ
- ΔΙΟΔΟΣ 5 mm
- ΙΔΑΝΙΚΗ ΓΙΑ ΣΤΕΝΑ ΦΡΕΑΤΙΑ 25X25 cm

ELITE



ELECTRONIC

Α/Α	ΚΩΔΙΚΟΣ	ΤΥΠΟΣ	ΙΣΧΥΣ (HP)	ΒΑΡΟΣ (KG)	ΣΤΟΜΙΟ	ΔΙΑΣΤΑΣΕΙΣ (ΠxΥ)cm	ΑΠΟΔΟΣΕΙΣ	ΛΙΑΝΙΚΗ ΤΙΜΗ
5	308025	MQ 950 AH INOX	1,25	6,5	1"	20 x 35	K/Ω 0 0,8 2,2 4,9 6,9 9,2	135 €
							M/Y 9,5 8 7 5 3 1	

- ΔΙΑΘΕΤΕΙ 10 ΜΕΤΡΑ ΚΑΛΩΔΙΟ
- ΜΕΓΙΣΤΟ ΒΑΘΟΣ ΒΥΘΙΣΗΣ 8 ΜΕΤΡΑ
- ΔΙΟΔΟΣ 5 mm

INOX

# ΥΠΟΒΡΥΧΙΕΣ ΑΝΤΛΙΕΣ ΑΚΑΘΑΡΤΩΝ

## ΠΟΛΥΚΥΒΙΚΕΣ ΜΕ ΦΛΟΤΕΡ ΣΤΑΘΜΗΣ (220V)



Α/Α	ΚΩΔΙΚΟΣ	ΤΥΠΟΣ	ΙΣΧΥΣ (HP)	ΣΤΟΜΙΟ	ΒΑΡΟΣ (KG)	ΔΙΑΣΤΑΣΕΙΣ (ΠxΥ)cm	ΑΠΟΔΟΣΕΙΣ	ΛΙΑΝΙΚΗ ΤΙΜΗ
1	301015	R 4075M	1,0	1 1/2"	12,0	21 X 36	Κ/Ω 2 7 10 13 16 17 Μ/Υ 13 10 8 6 4 2	285 €
2	301017	R4080M	1,1	1 1/2"	12,5	22 X 37	Κ/Ω 3 4,5 7,5 9 13 16 18 Μ/Υ 19 17 14 12 8 4 2	335 €

- ΦΤΕΡΩΤΗ ΙΝΟΧ
- ΔΙΑΘΕΤΟΥΝ 10 ΜΕΤΡΑ ΚΑΛΩΔΙΟ
- ΔΙΟΔΟΣ 5 mm
- ΜΕΓΙΣΤΟ ΒΑΘΟΣ ΒΥΘΙΣΗΣ 10 ΜΕΤΡΑ

## ΠΟΛΥΚΥΒΙΚΕΣ ΜΕ ΦΛΟΤΕΡ ΣΤΑΘΜΗΣ (220V)



Α/Α	ΚΩΔΙΚΟΣ	ΤΥΠΟΣ	ΙΣΧΥΣ (HP)	ΒΑΡΟΣ (KG)	ΣΤΟΜΙΟ	ΑΠΟΔΟΣΕΙΣ	ΛΙΑΝΙΚΗ ΤΙΜΗ
3	118412	WVSD 75 - A2FM	1,0	18,0	2"	Κ/Ω 1 3,6 8,4 13 17 20 Μ/Υ 15 14 12 9 6 3	230 €

- ΔΙΑΘΕΤΕΙ 10 ΜΕΤΡΑ ΚΑΛΩΔΙΟ
- ΔΙΟΔΟΣ 20 mm
- ΜΕΓΙΣΤΟ ΒΑΘΟΣ ΒΥΘΙΣΗΣ 5 ΜΕΤΡΑ

## ΑΚΑΘΑΡΤΩΝ ΜΕ ΦΛΟΤΕΡ ΣΤΑΘΜΗΣ (220V)



Α/Α	ΚΩΔΙΚΟΣ	ΤΥΠΟΣ	ΙΣΧΥΣ (HP)	ΒΑΡΟΣ (KG)	ΣΤΟΜΙΟ	ΔΙΑΣΤΑΣΕΙΣ (ΠxΥ)cm	ΑΠΟΔΟΣΕΙΣ	ΛΙΑΝΙΚΗ ΤΙΜΗ
4	303100	SVM - 060 (EX MIZAR 60)	0,6	6,2	1 1/4"	16 x 25	Κ/Ω 0 1,5 3 4,5 9 10,5 13,5 Μ/Υ 10 9,3 8,4 7,5 4,6 3,6 1,8	195 €

- ΔΙΑΘΕΤΕΙ 5 ΜΕΤΡΑ ΚΑΛΩΔΙΟ
- ΔΙΟΔΟΣ 8 mm
- ΜΕΓΙΣΤΟ ΒΑΘΟΣ ΒΥΘΙΣΗΣ 5 ΜΕΤΡΑ



Α/Α	ΚΩΔΙΚΟΣ	ΤΥΠΟΣ	ΙΣΧΥΣ (HP)	ΒΑΡΟΣ (KG)	ΣΤΟΜΙΟ	ΔΙΑΣΤΑΣΕΙΣ (ΠxΥ)cm	ΑΠΟΔΟΣΕΙΣ	ΛΙΑΝΙΚΗ ΤΙΜΗ
5	303102	SVD - 100 (EX DUMPER 100)	1,0	13,5	1 1/2"	22 x 30	Κ/Ω 0 1,5 6 9 12 15 18 Μ/Υ 14 13,2 11 9,5 7,5 5 2	270 €

- ΔΙΑΘΕΤΕΙ 5 ΜΕΤΡΑ ΚΑΛΩΔΙΟ
- ΔΙΟΔΟΣ 8 mm
- ΜΕΓΙΣΤΟ ΒΑΘΟΣ ΒΥΘΙΣΗΣ 5 ΜΕΤΡΑ

ELITE



## ΠΛΑΣΤΙΚΕΣ ΜΕ ΦΛΟΤΕΡ ΣΤΑΘΜΗΣ (220V)

A/A	ΚΩΔΙΚΟΣ	ΤΥΠΟΣ	ΙΣΧΥΣ (HP)	ΒΑΡΟΣ (KG)	ΣΤΟΜΙΑ	ΔΙΑΣΤΑΣΕΙΣ (ΠxΥ)cm	ΑΠΟΔΟΣΕΙΣ	ΛΙΑΝΙΚΗ ΤΙΜΗ														
1	308050	MW 750	1,0	6,5	1 - 1 1/4"	17 x 33	<table border="1"> <tr> <td>K/Ω</td> <td>0</td> <td>1,2</td> <td>3,0</td> <td>6,4</td> <td>8,4</td> <td>10</td> </tr> <tr> <td>M/Y</td> <td>7</td> <td>6</td> <td>5</td> <td>4</td> <td>3</td> <td>2</td> </tr> </table>	K/Ω	0	1,2	3,0	6,4	8,4	10	M/Y	7	6	5	4	3	2	64 €
K/Ω	0	1,2	3,0	6,4	8,4	10																
M/Y	7	6	5	4	3	2																

- ΔΙΑΘΕΤΕΙ 10 ΜΕΤΡΑ ΚΑΛΩΔΙΟ
- ΜΕΓΙΣΤΟ ΒΑΘΟΣ ΒΥΘΙΣΗΣ 7 ΜΕΤΡΑ
- ΔΙΟΔΟΣ 30 mm



A/A	ΚΩΔΙΚΟΣ	ΤΥΠΟΣ	ΙΣΧΥΣ (HP)	ΒΑΡΟΣ (KG)	ΣΤΟΜΙΑ	ΔΙΑΣΤΑΣΕΙΣ (ΠxΥ)cm	ΑΠΟΔΟΣΕΙΣ	ΛΙΑΝΙΚΗ ΤΙΜΗ														
2	113215	XKS 750 PW	1,0	4,5	1 - 1 1/4"	24 x 36	<table border="1"> <tr> <td>K/Ω</td> <td>1,6</td> <td>5,6</td> <td>7,6</td> <td>9,2</td> <td>10,8</td> <td>12,5</td> </tr> <tr> <td>M/Y</td> <td>7,5</td> <td>6</td> <td>5</td> <td>4</td> <td>3</td> <td>2</td> </tr> </table>	K/Ω	1,6	5,6	7,6	9,2	10,8	12,5	M/Y	7,5	6	5	4	3	2	68 €
K/Ω	1,6	5,6	7,6	9,2	10,8	12,5																
M/Y	7,5	6	5	4	3	2																

- ΔΙΑΘΕΤΕΙ 10 ΜΕΤΡΑ ΚΑΛΩΔΙΟ
- ΜΕΓΙΣΤΟ ΒΑΘΟΣ ΒΥΘΙΣΗΣ 7 ΜΕΤΡΑ
- ΔΙΟΔΟΣ 35 mm

ELITE



## INOX ΜΕ ΦΛΟΤΕΡ ΣΤΑΘΜΗΣ (220V)

A/A	ΚΩΔΙΚΟΣ	ΤΥΠΟΣ	ΙΣΧΥΣ (HP)	ΒΑΡΟΣ (KG)	ΣΤΟΜΙΑ	ΔΙΑΣΤΑΣΕΙΣ (ΠxΥ)cm	ΑΠΟΔΟΣΕΙΣ	ΛΙΑΝΙΚΗ ΤΙΜΗ														
3	308060	MW 550 INOX	0,75	6,5	1 - 1 1/4"	17 x 36	<table border="1"> <tr> <td>K/Ω</td> <td>0</td> <td>2,2</td> <td>4,1</td> <td>6,2</td> <td>9,7</td> <td>11,3</td> </tr> <tr> <td>M/Y</td> <td>8</td> <td>7</td> <td>6</td> <td>5</td> <td>3</td> <td>2</td> </tr> </table>	K/Ω	0	2,2	4,1	6,2	9,7	11,3	M/Y	8	7	6	5	3	2	75 €
K/Ω	0	2,2	4,1	6,2	9,7	11,3																
M/Y	8	7	6	5	3	2																

- ΔΙΑΘΕΤΕΙ 10 ΜΕΤΡΑ ΚΑΛΩΔΙΟ
- ΜΕΓΙΣΤΟ ΒΑΘΟΣ ΒΥΘΙΣΗΣ 7 ΜΕΤΡΑ
- ΔΙΟΔΟΣ 30 mm

INOX



A/A	ΚΩΔΙΚΟΣ	ΤΥΠΟΣ	ΙΣΧΥΣ (HP)	ΒΑΡΟΣ (KG)	ΣΤΟΜΙΑ	ΔΙΑΣΤΑΣΕΙΣ (ΠxΥ)cm	ΑΠΟΔΟΣΕΙΣ	ΛΙΑΝΙΚΗ ΤΙΜΗ														
4	113220	XKS 750 SW INOX	1,0	5,3	1 - 1 1/4"	25 x 38	<table border="1"> <tr> <td>K/Ω</td> <td>1,6</td> <td>5,6</td> <td>7,6</td> <td>9,2</td> <td>10,8</td> <td>12,5</td> </tr> <tr> <td>M/Y</td> <td>7,5</td> <td>6</td> <td>5</td> <td>4</td> <td>3</td> <td>2</td> </tr> </table>	K/Ω	1,6	5,6	7,6	9,2	10,8	12,5	M/Y	7,5	6	5	4	3	2	98 €
K/Ω	1,6	5,6	7,6	9,2	10,8	12,5																
M/Y	7,5	6	5	4	3	2																

- ΔΙΑΘΕΤΕΙ 10 ΜΕΤΡΑ ΚΑΛΩΔΙΟ
- ΜΕΓΙΣΤΟ ΒΑΘΟΣ ΒΥΘΙΣΗΣ 7 ΜΕΤΡΑ
- ΔΙΟΔΟΣ 30 mm

INOX

# ΥΠΟΒΡΥΧΙΕΣ ΑΝΤΛΙΕΣ ΛΥΜΑΤΩΝ

## INOX ΜΕ ΦΛΟΤΕΡ ΣΤΑΘΜΗΣ (220V)

ELITE



INOX

A/A	ΚΩΔΙΚΟΣ	ΤΥΠΟΣ	ΙΣΧΥΣ (HP)	ΒΑΡΟΣ (KG)	ΣΤΟΜΙΟ	ΑΠΟΔΟΣΕΙΣ	ΛΙΑΝΙΚΗ ΤΙΜΗ														
1	308065	MW 850 INOX	1,15	6,4	1 1/2"	<table border="1"> <tr> <td>K/Ω</td> <td>0</td> <td>0,9</td> <td>3,7</td> <td>5,8</td> <td>10</td> <td>12,3</td> </tr> <tr> <td>M/Y</td> <td>9</td> <td>8</td> <td>7</td> <td>6</td> <td>4</td> <td>2</td> </tr> </table>	K/Ω	0	0,9	3,7	5,8	10	12,3	M/Y	9	8	7	6	4	2	98 €
K/Ω	0	0,9	3,7	5,8	10	12,3															
M/Y	9	8	7	6	4	2															

- ΔΙΑΘΕΤΕΙ 10 ΜΕΤΡΑ ΚΑΛΩΔΙΟ
- ΔΙΟΔΟΣ 35 mm
- ΜΕΓΙΣΤΟ ΒΑΘΟΣ ΒΥΘΙΣΗΣ 8 ΜΕΤΡΑ

ELITE

TOP QUALITY



INOX

A/A	ΚΩΔΙΚΟΣ	ΤΥΠΟΣ	ΙΣΧΥΣ (HP)	ΒΑΡΟΣ (KG)	ΣΤΟΜΙΟ	ΑΠΟΔΟΣΕΙΣ	ΛΙΑΝΙΚΗ ΤΙΜΗ														
2	308070	MW 1100H INOX	1,45	7,3	2"	<table border="1"> <tr> <td>K/Ω</td> <td>0</td> <td>1,3</td> <td>4,4</td> <td>7,0</td> <td>9,2</td> <td>14</td> </tr> <tr> <td>M/Y</td> <td>10,5</td> <td>10</td> <td>9</td> <td>8</td> <td>7</td> <td>4</td> </tr> </table>	K/Ω	0	1,3	4,4	7,0	9,2	14	M/Y	10,5	10	9	8	7	4	118 €
K/Ω	0	1,3	4,4	7,0	9,2	14															
M/Y	10,5	10	9	8	7	4															

- ΔΙΑΘΕΤΕΙ 10 ΜΕΤΡΑ ΚΑΛΩΔΙΟ
- ΔΙΟΔΟΣ 35 mm
- ΜΕΓΙΣΤΟ ΒΑΘΟΣ ΒΥΘΙΣΗΣ 8 ΜΕΤΡΑ

## ΛΥΜΑΤΩΝ ΜΕ ΦΛΟΤΕΡ ΣΤΑΘΜΗΣ (220V)

soggia



A/A	ΚΩΔΙΚΟΣ	ΤΥΠΟΣ	ΙΣΧΥΣ (HP)	ΒΑΡΟΣ (KG)	ΣΤΟΜΙΟ	ΔΙΑΣΤΑΣΕΙΣ	ΑΠΟΔΟΣΕΙΣ	ΛΙΑΝΙΚΗ ΤΙΜΗ																
3	303104	SVG - 100 (EX TIGER 100)	1,0	13	2"	24 X 40	<table border="1"> <tr> <td>K/Ω</td> <td>0</td> <td>3</td> <td>6</td> <td>9</td> <td>12</td> <td>18</td> <td>24</td> </tr> <tr> <td>M/Y</td> <td>8,5</td> <td>7,5</td> <td>6,8</td> <td>6</td> <td>5</td> <td>3</td> <td>1</td> </tr> </table>	K/Ω	0	3	6	9	12	18	24	M/Y	8,5	7,5	6,8	6	5	3	1	290 €
K/Ω	0	3	6	9	12	18	24																	
M/Y	8,5	7,5	6,8	6	5	3	1																	

- ΔΙΑΘΕΤΕΙ 5 ΜΕΤΡΑ ΚΑΛΩΔΙΟ
- ΔΙΟΔΟΣ 50 mm
- ΜΕΓΙΣΤΟ ΒΑΘΟΣ ΒΥΘΙΣΗΣ 5 ΜΕΤΡΑ

## ΛΥΜΑΤΩΝ ΜΕ ΦΛΟΤΕΡ ΣΤΑΘΜΗΣ (220V) INOX

soggia



INOX

A/A	ΚΩΔΙΚΟΣ	ΤΥΠΟΣ	ΙΣΧΥΣ (HP)	ΒΑΡΟΣ (KG)	ΣΤΟΜΙΟ	ΔΙΑΣΤΑΣΕΙΣ	ΑΠΟΔΟΣΕΙΣ	ΛΙΑΝΙΚΗ ΤΙΜΗ																
4	303106	SKP - 100 (EX SKIPPER 100)	1,0	11,5	2"	23 X 36	<table border="1"> <tr> <td>K/Ω</td> <td>0</td> <td>3</td> <td>6</td> <td>9</td> <td>12</td> <td>18</td> <td>24</td> </tr> <tr> <td>M/Y</td> <td>8,5</td> <td>7,5</td> <td>6,8</td> <td>6</td> <td>5</td> <td>3</td> <td>1</td> </tr> </table>	K/Ω	0	3	6	9	12	18	24	M/Y	8,5	7,5	6,8	6	5	3	1	325 €
K/Ω	0	3	6	9	12	18	24																	
M/Y	8,5	7,5	6,8	6	5	3	1																	

- ΔΙΑΘΕΤΕΙ 5 ΜΕΤΡΑ ΚΑΛΩΔΙΟ
- ΔΙΟΔΟΣ 50 mm
- ΜΕΓΙΣΤΟ ΒΑΘΟΣ ΒΥΘΙΣΗΣ 5 ΜΕΤΡΑ

**SHIMGE®**



## ΛΥΜΑΤΩΝ ΑΠΟ ΧΥΤΟΣΙΔΗΡΟ

Α/Α	ΚΩΔΙΚΟΣ	ΤΥΠΟΣ	ΙΣΧΥΣ (HP)	ΒΑΡΟΣ (ΚΓ)	ΣΤΟΜΙΟ	ΔΙΑΣΤΑΣΕΙΣ (ΠΧΥ) CM	ΑΠΟΔΟΣΕΙΣ								ΛΙΑΝΙΚΗ ΤΙΜΗ
							Κ/Ω	1,2	2,4	6,0	8,4	12	18	20	
1	118500	WVSD 75F	1,0	18	2"	23 X 47	M/Y	11,5	9,5	10	9	7,5	5	3,5	<b>205 €</b>
2	118502	WVSD 110F	1,5	22	2"	24 X 48		12,5	12	11	10,5	9	8	6,5	

- ΔΙΑΘΕΤΟΥΝ 10 ΜΕΤΡΑ ΚΑΛΩΔΙΟ ΜΕ ΦΙΣ ΚΑΙ ΦΛΟΤΕΡ ΣΤΑΘΜΗΣ
- ΣΩΜΑ ΑΝΤΛΙΑΣ ΑΠΟ ΧΥΤΟΣΙΔΗΡΟ - ΠΕΡΙΒΛΗΜΑ - ΑΞΟΝΑ ΑΠΟ ΑΝΟΞΕΙΩΤΟ ΧΑΛΥΒΑ
- ΦΤΕΡΩΤΗ ΤΥΠΟΥ **VORTEX** ΑΠΟ ΧΥΤΟΣΙΔΗΡΟ
- ΜΕΓΙΣΤΗ ΘΕΡΜΟΚΡΑΣΙΑ ΥΓΡΟΥ: 40° C
- ΜΕΓΙΣΤΟ ΒΑΘΟΣ ΒΥΘΙΣΗΣ: 5 m
- ΔΙΕΛΕΥΣΗ ΣΩΜΑΤΙΔΙΩΝ: 35 mm ΓΙΑ WVSD 75F - 40mm ΓΙΑ WVSD 110F

**ELITE**



## ΗΜΙΑΚΑΘΑΡΤΩΝ - ΛΥΜΑΤΩΝ

Α/Α	ΚΩΔΙΚΟΣ	ΤΥΠΟΣ	ΙΣΧΥΣ (HP)	ΤΑΣΗ (V)	ΣΤΟΜΙΟ	ΒΑΡΟΣ (ΚΓ)	ΑΠΟΔΟΣΕΙΣ								ΛΙΑΝΙΚΗ ΤΙΜΗ
							Κ/Ω	0	3	6	9	15	19		
3	307140	WQD 6-16-0,75	1,0	220	1 1/2"	22	M/Y	19	18	17	16	13	12	<b>175 €</b>	
4	307142	WQD 15-15-1,5	2,0	220	2"	27,5	K/Ω	3	9	15	19	21	23		
5	307144	WQD 15-15-1,5	2,0	<b>380</b>	2"	26	M/Y	18	17	16	14	13	12	<b>210 €</b>	
							K/Ω	3	9	15	19	21	23		

- ΔΙΑΘΕΤΟΥΝ 10 ΜΕΤΡΑ ΚΑΛΩΔΙΟ ΜΕ ΦΙΣ ΚΑΙ ΦΛΟΤΕΡ ΣΤΑΘΜΗΣ
- ΟΙ ΤΡΙΦΑΣΙΚΕΣ ΑΝΤΛΙΕΣ (380V) ΔΕΝ ΔΙΑΘΕΤΟΥΝ ΦΛΟΤΕΡ ΣΤΑΘΜΗΣ
- ΜΕΓΙΣΤΟ ΒΑΘΟΣ ΒΥΘΙΣΗΣ 5 ΜΕΤΡΑ
- ΜΕΓΙΣΤΗ ΘΕΡΜΟΚΡΑΣΙΑ ΥΓΡΟΥ 40 ° C

**OLIJU**



## ΛΥΜΑΤΩΝ ΜΕ ΦΤΕΡΩΤΗ VORTEX

Α/Α	ΚΩΔΙΚΟΣ	ΤΥΠΟΣ	ΙΣΧΥΣ (HP)	ΣΤΟΜΙΟ	ΒΑΡΟΣ (ΚΓ)	ΔΙΑΣΤΑΣΕΙΣ (ΠΧΥ) CM	ΑΠΟΔΟΣΕΙΣ								ΛΙΑΝΙΚΗ ΤΙΜΗ
							Κ/Ω	2,4	4,5	6	9,6	13	15		
6	301020	NB 40-75M	1,0	1 1/2"	11,0	23 X 36	M/Y	10	9	8	6	4	2	<b>260 €</b>	
7	301022	NC 50-110M	1,5	2"	12,0	26 X 41	K/Ω	4,5	7,5	10	14	19	23		
8	301024	ND 50-150M	2,0	2"	14,0	26 X 42	M/Y	11	9	8	6	4	2	<b>415 €</b>	
9	301026	ND 50-150T <b>380V</b>	2,0	2"	14,0	26 X 42	K/Ω	1,8	4,2	9	13	17	21		26
							M/Y	13	12	11	8	6	4	2	<b>395 €</b>

- ΔΙΑΘΕΤΟΥΝ 10 ΜΕΤΡΑ ΚΑΛΩΔΙΟ ΜΕ ΦΙΣ ΚΑΙ ΦΛΟΤΕΡ ΣΤΑΘΜΗΣ
- Η ΤΡΙΦΑΣΙΚΕΣ (380V) ΔΕΝ ΔΙΑΘΕΤΟΥΝ ΦΛΟΤΕΡ ΣΤΑΘΜΗΣ
- ΔΙΟΔΟΣ NB 35mm  
NC-ND 50mm



Α/Α	ΚΩΔΙΚΟΣ	ΤΥΠΟΣ	ΙΣΧΥΣ (HP)	ΣΤΟΜΙΟ	ΒΑΡΟΣ (ΚΓ)	ΔΙΑΣΤΑΣΕΙΣ (ΠΧΥ) CM	ΑΠΟΔΟΣΕΙΣ								ΛΙΑΝΙΚΗ ΤΙΜΗ
							Κ/Ω	7,5	15	21	27	33	38	42	
10	301030	F 65-220T <b>380V</b>	3,0	2 1/2"	25,0	22 X 50	M/Y	14	12	10	8	6	4	2	<b>605 €</b>

- ΔΙΑΘΕΤΕΙ 10 ΜΕΤΡΑ ΚΑΛΩΔΙΟ
- ΔΙΟΔΟΣ 63mm
- ΠΑΡΑΔΙΔΕΤΑΙ ΧΩΡΙΣ ΦΛΟΤΕΡ ΣΤΑΘΜΗΣ

# ΥΠΟΒΡΥΧΙΕΣ ΑΝΤΛΙΕΣ ΛΥΜΑΤΩΝ ΜΕ ΚΟΠΗΤΡΑ



## ΒΑΡΕΩΣ ΤΥΠΟΥ ΜΕ ΚΟΠΗΤΡΑ (GRINDER)

ELITE



Α/Α	ΚΩΔΙΚΟΣ	ΤΥΠΟΣ	ΙΣΧΥΣ (HP)	ΤΑΣΗ (V)	ΣΤΟΜΙΟ	ΒΑΡΟΣ (KG)	ΑΠΟΔΟΣΕΙΣ	ΛΙΑΝΙΚΗ ΤΙΜΗ
1	307150	WQD7-12 ΜΕ ΠΙΝΑΚΑ	1,5	220	2"	24	K/Ω 0 3,3 5,4 7,1 12 16 M/Y 15 13 12 11 8 2	205 €
2	307152	WQD7-16 ΜΕ ΠΙΝΑΚΑ	2,0	220	2"	27	K/Ω 0 3,5 4,6 14 18 20 M/Y 19 18 17 11 7 2	225 €
3	307155	WQ 9-18	3,0	380	2"	33	K/Ω 0 3 9 16 18 21 M/Y 24 23 19 14 12 8	355 €

- ΟΙ ΑΝΩΤΕΡΩ ΑΝΤΛΙΕΣ ΔΙΑΘΕΤΟΥΝ 10 ΜΕΤΡΑ ΚΑΛΩΔΙΟ ΚΑΙ ΦΛΟΤΕΡ ΣΤΑΘΜΗΣ
- ΟΙ ΤΡΙΦΑΣΙΚΕΣ ΑΝΤΛΙΕΣ (380V) ΔΙΑΘΕΤΟΥΝ 10 ΜΕΤΡΑ ΚΑΛΩΔΙΟ ΚΑΙ ΠΑΡΑΔΙΝΟΝΤΑΙ ΧΩΡΙΣ ΦΛΟΤΕΡ ΣΤΑΘΜΗΣ

## ΒΑΡΕΩΣ ΤΥΠΟΥ ΜΕ ΕΞΩΤΕΡΙΚΟ ΚΟΠΗΤΡΑ (GRINDER)

ELITE



Α/Α	ΚΩΔΙΚΟΣ	ΤΥΠΟΣ	ΙΣΧΥΣ (HP)	ΤΑΣΗ (V)	ΣΤΟΜΙΟ	ΒΑΡΟΣ (KG)	ΑΠΟΔΟΣΕΙΣ	ΛΙΑΝΙΚΗ ΤΙΜΗ
4	113225	XSP 18-12	1,7	220	2"	2,5	K/Ω 0,6 7,5 11,4 15 16,5 18 M/Y 12 10 8 6 4 2	245 €

- ΔΙΑΘΕΤΕΙ 10 ΜΕΤΡΑ ΚΑΛΩΔΙΟ ΚΑΙ ΦΛΟΤΕΡ ΣΤΑΘΜΗΣ
- ΙΔΑΝΙΚΗ ΓΙΑ ΔΙΑΚΙΝΗΣΗ ΒΑΡΕΩΝ ΛΥΜΑΤΩΝ
- ΜΕΓΙΣΤΟ ΒΑΘΟΣ ΒΥΘΙΣΗΣ 5 ΜΕΤΡΑ
- ΔΙΑΣΤΑΣΕΙΣ (ΠxΥ): 34x52 cm

## ΒΑΡΕΩΝ ΛΥΜΑΤΩΝ ΜΕ ΚΟΠΗΤΡΑ (GRINDER)

SHIMGE



Α/Α	ΚΩΔΙΚΟΣ	ΤΥΠΟΣ	ΙΣΧΥΣ (HP)	ΤΑΣΗ (V)	ΣΤΟΜΙΟ	ΒΑΡΟΣ (KG)	ΑΠΟΔΟΣΕΙΣ	ΛΙΑΝΙΚΗ ΤΙΜΗ
5	118455	WQDS 25-7-1,5 CBM	2,0	220	2"	29	K/Ω 4,8 10 15 22 25 M/Y 15 13 12 9 7	330 €
6	118460	WQS 25-7-1,5 CBT	2,0	380	2"	29	K/Ω 4,8 10 15 22 25 M/Y 15 13 12 9 7	330 €

- ΔΙΟΔΟΣ 20 mm
- ΟΙ ΑΝΩΤΕΡΩ ΑΝΤΛΙΕΣ ΔΙΑΘΕΤΟΥΝ 10 ΜΕΤΡΑ ΚΑΛΩΔΙΟ ΚΑΙ ΦΛΟΤΕΡ ΣΤΑΘΜΗΣ
- ΟΙ ΤΡΙΦΑΣΙΚΕΣ ΑΝΤΛΙΕΣ (380V) ΔΙΑΘΕΤΟΥΝ 10 ΜΕΤΡΑ ΚΑΛΩΔΙΟ ΚΑΙ ΠΑΡΑΔΙΝΟΝΤΑΙ ΧΩΡΙΣ ΦΛΟΤΕΡ ΣΤΑΘΜΗΣ



Α/Α	ΚΩΔΙΚΟΣ	ΤΥΠΟΣ	ΙΣΧΥΣ (HP)	ΤΑΣΗ (V)	ΣΤΟΜΙΟ	ΒΑΡΟΣ (KG)	ΑΠΟΔΟΣΕΙΣ	ΛΙΑΝΙΚΗ ΤΙΜΗ
7	118495	WQAS 4211-3 CB	4,0	380	3"	68	K/Ω 7,5 27 43 58 70 M/Y 17 14 10 7 3	650 €

- ΔΙΑΘΕΤΕΙ 10 ΜΕΤΡΑ ΚΑΛΩΔΙΟ ΚΑΙ ΠΑΡΑΔΙΔΕΤΑΙ ΧΩΡΙΣ ΦΛΟΤΕΡ ΣΤΑΘΜΗΣ
- ΜΕΓΙΣΤΟ ΒΑΘΟΣ ΒΥΘΙΣΗΣ 5 ΜΕΤΡΑ
- ΔΙΟΔΟΣ 35mm

## ΒΑΡΕΩΝ ΛΥΜΑΤΩΝ ΜΕ ΚΟΠΗΤΡΑ (GRINDER)

OLIJU



Α/Α	ΚΩΔΙΚΟΣ	ΤΥΠΟΣ	ΙΣΧΥΣ (HP)	ΤΑΣΗ (V)	ΣΤΟΜΙΟ	ΒΑΡΟΣ (KG)	ΑΠΟΔΟΣΕΙΣ	ΛΙΑΝΙΚΗ ΤΙΜΗ
8	301035	SGR - 150M	2,0	220	1 1/2"	27	K/Ω 1,5 2,8 5,9 8,5 9,3 13,3 15 M/Y 20 19 16 13 12 6 3	995 €
9	301037	SGR - 120T	1,6	380	1 1/2"	27	K/Ω 1,5 2,8 5,9 8,5 9,3 13,3 15 M/Y 20 19 16 13 12 6 3	1295 €

- ΟΙ ΑΝΩΤΕΡΩ ΑΝΤΛΙΕΣ ΔΙΑΘΕΤΟΥΝ 10 ΜΕΤΡΑ ΚΑΛΩΔΙΟ ΚΑΙ ΦΛΟΤΕΡ ΣΤΑΘΜΗΣ
- ΟΙ ΤΡΙΦΑΣΙΚΕΣ ΑΝΤΛΙΕΣ (380V) ΔΙΑΘΕΤΟΥΝ 10 ΜΕΤΡΑ ΚΑΛΩΔΙΟ ΚΑΙ ΠΑΡΑΔΙΝΟΝΤΑΙ ΧΩΡΙΣ ΦΛΟΤΕΡ ΣΤΑΘΜΗΣ



# ΥΠΟΒΡΥΧΙΕΣ ΑΝΤΛΙΕΣ ΒΑΡΕΩΝ ΛΥΜΑΤΩΝ

**SHIMGE**

## ΒΑΡΕΩΝ ΛΥΜΑΤΩΝ ΠΟΛΥΚΥΒΙΚΕΣ (380V)



Α/Α	ΚΩΔΙΚΟΣ	ΤΥΠΟΣ	ΙΣΧΥΣ (HP)	ΣΤΟΜΙΟ	ΒΑΡΟΣ (KG)	ΑΠΟΔΟΣΕΙΣ						ΛΙΑΝΙΚΗ ΤΙΜΗ	
						Κ/Ω	7,5	13	18	23	28		32
1	118432	WQK 1512 - 1,5	2,0	2"	36,0	Κ/Ω	7,5	13	18	23	28	32	325 €
						Μ/Υ	16	14	12	10	8	6	
2	118434	WQK 1815 - 2,2	3,0	3"	40,0	Κ/Ω	3	8	18	23	50	62	390 €
						Μ/Υ	20	16	12	10	8	3	

- ΔΙΑΘΕΤΟΥΝ 10 ΜΕΤΡΑ ΚΑΛΩΔΙΟ
- ΔΙΟΔΟΣ 35mm
- ΜΕΓΙΣΤΟ ΒΑΘΟΣ ΒΥΘΙΣΗΣ 5 ΜΕΤΡΑ

**SHIMGE**

## ΒΑΡΕΩΝ ΛΥΜΑΤΩΝ ΥΨΗΛΩΝ ΑΠΟΔΟΣΕΩΝ (380V)



Α/Α	ΚΩΔΙΚΟΣ	ΤΥΠΟΣ	ΙΣΧΥΣ (HP)	ΣΤΟΜΙΟ	ΒΑΡΟΣ (KG)	ΑΠΟΔΟΣΕΙΣ						ΛΙΑΝΙΚΗ ΤΙΜΗ	
						Κ/Ω	6	11	15	19	32		37
3	118440	WQ 1520 - 2,2 ST	3,0	2"	37,0	Κ/Ω	6	11	15	19	32	37	550 €
						Μ/Υ	24	22	20	12	10	7	

- ΔΙΑΘΕΤΕΙ 10 ΜΕΤΡΑ ΚΑΛΩΔΙΟ
- ΜΕΓΙΣΤΟ ΒΑΘΟΣ ΒΥΘΙΣΗΣ 5 ΜΕΤΡΑ

**ELITE**

## ΛΥΜΑΤΩΝ ΠΟΛΥΚΥΒΙΚΕΣ ΥΨΗΛΩΝ ΜΑΝΟΜΕΤΡΙΚΩΝ (380V)



Α/Α	ΚΩΔΙΚΟΣ	ΤΥΠΟΣ	ΙΣΧΥΣ (HP)	ΣΤΟΜΙΟ	ΒΑΡΟΣ (KG)	ΑΠΟΔΟΣΕΙΣ						ΛΙΑΝΙΚΗ ΤΙΜΗ	
						Κ/Ω	0	2,8	8	15	26		30
4	307160	WQ 15-20-22	3,0	2"	34	Κ/Ω	0	2,8	8	15	26	30	285 €
						Μ/Υ	27	26	23	21	12	7	
5	307164	WQ 25-20-3,0	4,0	2 1/2"	51	Κ/Ω	0	10	25	39	49	55	370 €
						Μ/Υ	27	23	20	15	9	3	
6	307166	WQ 25-26-4	5,5	2 1/2"	73	Κ/Ω	0	11	20	36	42	55	560 €
						Μ/Υ	34	30	28	24	20	9	
7	307170	WQ 30-30-5,5	7,5	2 1/2"	77	Κ/Ω	0	12	24	45	52	62	655 €
						Μ/Υ	40	38	32	25	20	13	

- ΔΙΑΘΕΤΟΥΝ 10 ΜΕΤΡΑ ΚΑΛΩΔΙΟ
- ΜΕΓΙΣΤΟ ΒΑΘΟΣ ΒΥΘΙΣΗΣ 5 ΜΕΤΡΑ

**OLIJU**

## ΒΑΡΕΩΝ ΛΥΜΑΤΩΝ ΜΕ ΦΤΕΡΩΤΗ ΜΟΝΟΚΑΝΑΛΗ (380V)



Α/Α	ΚΩΔΙΚΟΣ	ΤΥΠΟΣ	ΙΣΧΥΣ (HP)	ΣΤΟΜΙΟ	ΒΑΡΟΣ (KG)	ΔΙΑΣΤΑΣΕΙΣ (ΠxΥ) cm	ΑΠΟΔΟΣΕΙΣ						ΛΙΑΝΙΚΗ ΤΙΜΗ	
							Κ/Ω	6	17	21	31	39		51
8	301040	MC - 50T	3,0	50 mm	45	34 x 52	Κ/Ω	6	17	21	31	39	51	1150 €
							Μ/Υ	15	13	12	10	8	4	
9	301042	MC - 65T	4,0	65 mm	46	34 x 52	Κ/Ω	4,5	13	30	37	44	57	1325 €
							Μ/Υ	18	16	12	10	8	4	

- ΜΕΓΙΣΤΟ ΒΑΘΟΣ ΒΥΘΙΣΗΣ 5 ΜΕΤΡΑ
- ΔΙΑΘΕΤΟΥΝ 10 ΜΕΤΡΑ ΚΑΛΩΔΙΟ
- ΔΙΟΔΟΣ: MC 50T - 50mm  
MC 65T - 65mm

# ΑΝΤΛΙΕΣ ΜΕΤΑΓΓΙΣΕΩΝ ΑΥΤΟΜΑΤΟΥ ΑΝΑΡΡΟΦΗΣΕΩΣ



## ΔΙΠΛΗΣ ΚΑΤΕΥΘΥΝΣΗΣ 2850 RPM (ΜΟΥΣΤΟΥ-ΚΡΑΣΙΟΥ-ΠΕΤΡΕΛΑΙΟΥ)



Α/Α	ΚΩΔΙΚΟΣ	ΤΥΠΟΣ	ΙΣΧΥΣ (Hp)	ΤΑΣΗ (V)	ΣΤΟΜΙΟ ΑΝΤΛΙΑΣ	ΣΤΡΟΦΕΣ	ΒΑΡΟΣ (KG)	ΑΠΟΔΟΣΕΙΣ						ΛΙΑΝΙΚΗ ΤΙΜΗ	
								Μ/Υ	2	5	7	10	15		21
1	126085	ΒΕ M 20	0,5	220	Ø 20	2850	5,0	LT/ MIN	24	22	19	15	9	4	78 €
2	126028	ΒΕ M 25	0,8	220	Ø 25	2850	6,0		45	33	29	20	10	5	99 €
3	126090	ΒΕ M 30	1,0	220	Ø 30	2850	9,0		75	50	40	32	20	10	144 €
4	126091	ΒΕ M 35	1,0	220	Ø 35	2850	9,0		75	50	40	32	20	10	147 €



## ΔΙΠΛΗΣ ΚΑΤΕΥΘΥΝΣΗΣ 1450 RPM (ΜΟΥΣΤΟΥ-ΚΡΑΣΙΟΥ-ΠΕΤΡΕΛΑΙΟΥ-ΛΑΔΙΟΥ)



Α/Α	ΚΩΔΙΚΟΣ	ΤΥΠΟΣ	ΙΣΧΥΣ (Hp)	ΤΑΣΗ (V)	ΣΤΟΜΙΟ ΑΝΤΛΙΑΣ	ΣΤΡΟΦΕΣ	ΒΑΡΟΣ (KG)	ΑΠΟΔΟΣΕΙΣ						ΛΙΑΝΙΚΗ ΤΙΜΗ	
								Μ/Υ	2	5	7	10	15		21
5	126026	ΒΕ M 25	0,6	220	Ø 25	1450	6,0	LT/ MIN	45	30	29	20	8	123 €	
6	126030	ΒΕ M 30	1,0	220	Ø 30	1450	9,0		85	60	50	42	10	177 €	
7	126035	ΒΕ M 35	1,0	220	Ø 35	1450	9,0		85	60	50	42	10	183 €	
8	126094	ΒΕ M 40	1,0	220	Ø 40	1450	11,0		102	84	68	50	30	193 €	
9	126050	ΒΕ M 50	3,0	220	Ø 50	1450	22,0		235	200	185	135	125	48	498 €
10	126054	ΒΕ T 50	3,0	380	Ø 50	1450	22,0		235	200	185	135	125	48	504 €



## ΔΙΠΛΗΣ ΚΑΤΕΥΘΥΝΣΗΣ ΙΝΟΧ



Α/Α	ΚΩΔΙΚΟΣ	ΤΥΠΟΣ	ΙΣΧΥΣ (Hp)	ΤΑΣΗ (V)	ΣΤΟΜΙΟ ΑΝΤΛΙΑΣ	ΣΤΡΟΦΕΣ	ΒΑΡΟΣ (KG)	ΑΠΟΔΟΣΕΙΣ						ΛΙΑΝΙΚΗ ΤΙΜΗ	
								Μ/Υ	2	5	7	10	15		21
11	126700	NOVAX 20 M	0,5	220	Ø 20	2850	5,0	LT/ MIN	24	22	19	15	8	114 €	
12	126702	NOVAX 25 M	0,6	220	Ø 25	1400	6,0		45	30	29	20	8	172 €	
13	126704	NOVAX 30 M	1,0	220	Ø 30	1400	10,0		85	60	50	42	10	240 €	
14	126706	NOVAX 35 M	1,0	220	Ø 35	1400	10,0		85	60	50	42	10	243 €	
15	126708	NOVAX 40 M	1,2	220	Ø 40	1400	11,0		102	84	68	50	30	285 €	
16	126710	NOVAX 50 M	3,0	220	Ø 50	1400	22,0		235	200	185	135	125	48	565 €
17	126712	NOVAX50 T	3,0	380	Ø 50	1400	22,0		235	200	185	135	125	48	565 €



## ΗΛΕΚΤΡΑΝΤΛΙΕΣ 12 & 24 VOLT (ΓΙΑ ΑΝΤΛΗΣΗ ΠΕΤΡΕΛΑΙΟΥ)



Α/Α	ΚΩΔΙΚΟΣ	ΤΥΠΟΣ	ΙΣΧΥΣ (Hp)	ΤΑΣΗ (V)	ΣΤΟΜΙΟ ΑΝΤΛΙΑΣ	ΣΤΡΟΦΕΣ	ΒΑΡΟΣ (KG)	ΑΠΟΔΟΣΕΙΣ						ΛΙΑΝΙΚΗ ΤΙΜΗ
								Μ/Υ	2	5	7	10	15	
18	126561	MARINA 20-12V	0,5	12	Ø 20	2850	6,0	LT/ MIN	24	22	19	15	8	203 €
19	126581	MARINA 20-24V	0,5	24	Ø 20	2850	6,0		24	22	19	15	8	203 €
20	126591	MARINA 25-12V	0,6	12	Ø 25	1700	7,0		45	33	29	20	8	219 €
21	126595	MARINA 25-24V	0,6	24	Ø 25	1700	7,0		45	33	29	20	8	219 €

- ΜΕΓΙΣΤΟ ΒΑΘΟΣ ΑΝΑΡΡΟΦΗΣΗΣ 4 ΜΕΤΡΑ
- ΜΕΓΙΣΤΗ ΘΕΡΜΟΚΡΑΣΙΑ ΑΝΤΛΟΥΜΕΝΟΥ ΥΓΡΟΥ 35°C
- ΑΞΟΝΑΣ AISI 304

# ΑΝΤΛΙΕΣ ΜΕΤΑΓΓΙΣΕΩΝ ΑΥΤΟΜΑΤΟΥ ΑΝΑΡΡΟΦΗΣΕΩΣ



## ΓΡΑΝΑΖΩΤΕΣ ΑΝΤΛΙΕΣ ΜΕΤΑΓΓΙΣΗΣ



4



5

A/A	ΚΩΔΙΚΟΣ	ΤΥΠΟΣ	ΙΣΧΥΣ (Hp)	ΤΑΣΗ (V)	ΣΤΟΜΙΟ ΑΝΤΛΙΑΣ	ΣΤΡΟΦΕΣ	ΒΑΡΟΣ (KG)	ΑΠΟΔΟΣΕΙΣ	ΛΙΑΝΙΚΗ ΤΙΜΗ
1	126562	NOVAX G20	0,6	220	Ø 20	1450	6,0	900Lt/Hr - SAE 30	<b>214 €</b>
2	126563	NOVAX G20	0,8	220	Ø 20	2850	7,0	1750Lt/Hr - SAE 30	<b>217 €</b>
3	126568	NOVAX G20 -12V	0,6	12	Ø 20	2750	7,0	1450Lt/Hr - SAE 10	<b>285 €</b>

A/A	ΚΩΔΙΚΟΣ	ΠΕΡΙΓΡΑΦΗ	ΕΦΑΡΜΟΓΗ	ΛΙΑΝΙΚΗ ΤΙΜΗ
4	126210000/B	ΚΙΤ BY PASS ΓΙΑ NOVAX G20-12V	ΓΙΑ ΜΕΛΙΣΣΟΚΟΜΟΥΣ ΓΙΑ ΜΕΤΑΦΟΡΑ ΖΑΧΑΡΟΠΟΛΤΟΥ	<b>36 €</b>
5	126870035	ΣΥΝΔΕΤΙΚΑ ΚΑΛΩΔΙΑ ΓΙΑ NOVAX G20-12V		<b>33 €</b>



## ΑΝΤΛΙΕΣ ΙΝΟΧ ΓΙΑ ΠΑΡΑΓΩΓΗ ΜΠΥΡΑΣ (ΕΩΣ 90°C)



A/A	ΚΩΔΙΚΟΣ	ΤΥΠΟΣ	ΙΣΧΥΣ (Hp)	ΤΑΣΗ (V)	ΣΤΟΜΙΟ ΑΝΤΛΙΑΣ	ΣΤΡΟΦΕΣ	ΒΑΡΟΣ (KG)	ΑΠΟΔΟΣΕΙΣ			ΛΙΑΝΙΚΗ ΤΙΜΗ	
								M/Y	1	5		15
6	126565	NOVAX - 20B	0,5	220	Ø 20	2850	5,0	LT/MIN	28	22	8	<b>123 €</b>



## ΑΝΤΛΙΕΣ ΜΕ ΤΡΟΧΑΛΙΑ



A/A	ΚΩΔΙΚΟΣ	ΤΥΠΟΣ	ΙΣΧΥΣ (Hp)	ΣΤΟΜΙΟ ΑΝΤΛΙΑΣ	ΣΤΡΟΦΕΣ	ΑΠΟΔΟΣΕΙΣ						ΛΙΑΝΙΚΗ ΤΙΜΗ
						M/Y	2	5	7	10	15	
7	126111	N - 20	0,5	Ø 20	1500/3000	LT/MIN	24	22	19	15	8	<b>76 €</b>
8	126222	N - 25	0,6	Ø 25	1500/3000		45	33	29	20	8	<b>83 €</b>
9	126333	N - 30	1,0	Ø 30	1500/3000		85	60	50	42	26	<b>111 €</b>
10	126334	N - 30 INOX	1,0	Ø 30	1500/3000		85	60	50	42	26	<b>155 €</b>
11	126335	N - 35	1,0	Ø 35	1500/3000		85	60	50	42	26	<b>116 €</b>
12	126555	N - 50	3,0	Ø 50	1500/3000		235	200	185	135	125	48



## ΑΝΤΛΙΕΣ ΜΠΡΟΥΤΖΙΝΕΣ ΜΕ ΕΛΕΥΘΕΡΟ ΑΞΟΝΑ



A/A	ΚΩΔΙΚΟΣ	ΤΥΠΟΣ	ΣΤΟΜΙΟ ΑΝΤΛΙΑΣ	ΠΑΡΟΧΗ (ΜΙΝ)	ΠΑΡΟΧΗ (ΜΑΧ)	ΒΑΡΟΣ (KG)	ΛΙΑΝΙΚΗ ΤΙΜΗ
13	126540	DRILL 20	Ø 20	12 LT / 1500 RPM	35 LT / 3000 RPM	1,5	<b>43 €</b>

• ΓΙΑ ΣΥΝΔΕΣΗ ΜΕ ΗΛΕΚΤΡΟΔΡΑΠΑΝΟ

- ΜΕΓΙΣΤΟ ΒΑΘΟΣ ΑΝΑΡΡΟΦΗΣΗΣ 4 ΜΕΤΡΑ
- ΜΕΓΙΣΤΗ ΘΕΡΜΟΚΡΑΣΙΑ ΑΝΤΛΟΥΜΕΝΟΥ ΥΓΡΟΥ 35°C (ΕΚΤΟΣ Α/Α 6)
- ΑΞΟΝΑΣ AISI 304

# ΑΝΤΛΙΕΣ ΜΕΤΑΓΓΙΣΕΩΝ - ΠΑΡΕΛΚΟΜΕΝΑ ΑΝΤΛΙΩΝ



## ΔΙΑΝΟΜΕΑΣ ΠΕΤΡΕΛΑΙΟΥ



Α/Α	ΚΩΔΙΚΟΣ	ΤΥΠΟΣ	ΙΣΧΥΣ (Hp)	ΤΑΣΗ (V)	ΣΤΟΜΙΟ ΑΝΤΛΙΑΣ	ΣΤΡΟΦΕΣ	ΒΑΡΟΣ (KG)	ΑΠΟΔΟΣΕΙΣ						ΛΙΑΝΙΚΗ ΤΙΜΗ
								M/Y	2	5	7	10	15	
1	126500	DISPENSER - 25 M	0,6	220	Ø 25	1450	17	LT/MIN	45	33	29	20	8	405 €
2	126505	DISPENSER - 25/12V	0,6	12	Ø 25	1450	16		45	33	29	20	8	461 €
3	126501	DISPENSER - 30M	1,0	220	Ø 30	1450	21		85	60	50	42	26	478 €

- ΠΙΕΣΗ MAX 3 BAR
- ΠΟΣΟΣΤΟ ΣΦΑΛΜΑΤΟΣ ± 1%
- ΠΕΡΙΛΑΜΒΑΝΟΥΝ ΑΥΛΟ + ΛΑΣΤΙΧΟ 5 ΜΕΤΡΑ

## ΔΙΑΝΟΜΕΑΣ ΚΡΑΣΙΟΥ - ΔΙΑΝΟΜΕΑΣ ΛΑΔΙΟΥ ΜΕ ΑΝΤΛΙΑ ΙΝΟΧ



Α/Α	ΚΩΔΙΚΟΣ	ΤΥΠΟΣ	ΙΣΧΥΣ (Hp)	ΤΑΣΗ (V)	ΣΤΟΜΙΟ ΑΝΤΛΙΑΣ	ΣΤΡΟΦΕΣ	ΒΑΡΟΣ (KG)	ΑΠΟΔΟΣΕΙΣ						ΛΙΑΝΙΚΗ ΤΙΜΗ
								M/Y	2	5	7	10	15	
4	126510	DISPENSER - 25 M INOX	0,6	220	Ø 25	1450	17	LT/MIN	45	33	29	20	8	480 €
5	126515	DISPENSER - 30M INOX	1,0	220	Ø 30	1450	21		85	60	50	42	26	555 €
6	126516	DISPENSER INOX ΓΙΑ ΛΑΔΙ	0,6	220	Ø 25	1450	15		600 Lt/Hr (MAX) ΑΝΤΛΙΑ ΓΡΑΝΑΖΩΤΗ INOX				503 €	

- ΠΙΕΣΗ MAX 3 BAR
- ΠΟΣΟΣΤΟ ΣΦΑΛΜΑΤΟΣ ± 1%
- ΠΕΡΙΛΑΜΒΑΝΟΥΝ ΑΥΛΟ + ΛΑΣΤΙΧΟ 5 ΜΕΤΡΑ

## ΠΑΡΕΛΚΟΜΕΝΑ ΑΝΤΛΙΩΝ

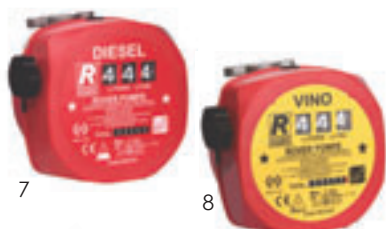

Α/Α	ΚΩΔΙΚΟΣ	ΠΕΡΙΓΡΑΦΗ	ΛΙΑΝΙΚΗ ΤΙΜΗ
7	126003701	ΜΕΤΡΗΤΗΣ ΠΕΤΡΕΛΑΙΟΥ Ø 25 (20 - 80 Lt/Min) ΠΙΕΣΗ ΛΕΙΤΟΥΡΓΙΑΣ MAX 3 BAR - ΠΟΣΟΣΤΟ ΣΦΑΛΜΑΤΟΣ ± 1%	111 €
8	126003702	ΜΕΤΡΗΤΗΣ ΚΡΑΣΙΟΥ Ø 25 (20 - 80 Lt/Min) ΠΙΕΣΗ ΛΕΙΤΟΥΡΓΙΑΣ MAX 3 BAR - ΠΟΣΟΣΤΟ ΣΦΑΛΜΑΤΟΣ ± 1%	153 €



Α/Α	ΚΩΔΙΚΟΣ	ΠΕΡΙΓΡΑΦΗ	ΛΙΑΝΙΚΗ ΤΙΜΗ
9	126003801	ΠΛΑΣΤΙΚΟΣ ΑΥΛΟΣ Ø 20 - ΠΑΡΟΧΗ ΜΕΓΙΣΤΗ 75Lt/Min	10 €
10	126003802	ΠΛΑΣΤΙΚΟΣ ΑΥΛΟΣ Ø 25 - ΠΑΡΟΧΗ ΜΕΓΙΣΤΗ 75Lt/Min	10 €
11	126003804	ΠΛΑΣΤΙΚΟΣ ΑΥΛΟΣ Ø 20 - ΛΕΥΚΟΣ ΤΡΟΦΙΜΩΝ ΠΑΡΟΧΗ ΜΕΓΙΣΤΗ 75Lt/Min	15 €
12	126003806	ΠΛΑΣΤΙΚΟΣ ΑΥΛΟΣ Ø 25 - ΛΕΥΚΟΣ ΤΡΟΦΙΜΩΝ ΠΑΡΟΧΗ ΜΕΓΙΣΤΗ 75Lt/Min	15 €
13	126003805	ΜΕΤΑΛΛΙΚΟΣ ΑΥΛΟΣ ΑΥΤΟΜΑΤΟΣ 3/4" - 60Lt/Min	51 €
14	126003808	ΜΕΤΑΛΛΙΚΟΣ ΑΥΛΟΣ ΑΥΤΟΜΑΤΟΣ 1" - 110Lt/Min	79 €



Α/Α	ΚΩΔΙΚΟΣ	ΠΕΡΙΓΡΑΦΗ	ΛΙΑΝΙΚΗ ΤΙΜΗ
15	126079	ΚΑΡΟΤΣΑΚΙ ΠΡΟΣΑΡΜΟΓΗΣ & ΜΕΤΑΦΟΡΑΣ ΑΝΤΛΙΑΣ ROVER ΒΕΜ 20 - ΒΕΜ 40	30 €

# ΦΙΛΤΡΑ ΚΡΑΣΙΟΥ - ΛΑΔΙΟΥ - ΟΙΝΟΠΝΕΥΜΑΤΩΔΩΝ



## ΑΝΤΛΙΑ ΜΕ ΦΙΛΤΡΟ (ΓΙΑ ΦΙΛΤΡΑΡΙΣΜΑ ΚΡΑΣΙΟΥ)



A/A	ΚΩΔΙΚΟΣ	ΤΥΠΟΣ	ΙΣΧΥΣ (Hp)	ΤΑΣΗ (V)	ΣΤΟΜΙΟ ΑΝΤΛΙΑΣ	ΣΤΡΟΦΕΣ	ΠΕΡΙΓΡΑΦΗ	ΛΙΑΝΙΚΗ ΤΙΜΗ
1	126068	COLOMBO - 12M (350-500Lt/Hr)	0,5	220	Ø 20	2850	ΑΝΤΛΙΑ ΒΕ Μ 20 ΜΕ 12 ΣΕΙΡΕΣ ΔΙΗΘΗΤΙΚΟΥ ΧΑΡΤΙΟΥ 20x20cm - ΒΑΡΟΣ(Kg): 16,0	<b>282 €</b>
2	126071	COLOMBO - 18M (550-800Lt/Hr)	0,5	220	Ø 20	2850	ΑΝΤΛΙΑ ΒΕ Μ 20 ΜΕ 18 ΣΕΙΡΕΣ ΔΙΗΘΗΤΙΚΟΥ ΧΑΡΤΙΟΥ 20x20cm - ΒΑΡΟΣ(Kg): 17,0	<b>318 €</b>

- ΠΕΡΙΛΑΜΒΑΝΕΙ 1 ΣΕΙΡΑ ΧΑΡΤΙΑ ΦΙΛΤΡΑΡΙΣΜΑΤΟΣ V4 ΚΑΙ V16
- ΑΞΟΝΑΣ INOX AISI 304



## ΑΝΤΛΙΑ ΜΕ ΦΙΛΤΡΟ (ΓΙΑ ΦΙΛΤΡΑΡΙΣΜΑ ΚΡΑΣΙΟΥ) INOX



A/A	ΚΩΔΙΚΟΣ	ΤΥΠΟΣ	ΙΣΧΥΣ (Hp)	ΤΑΣΗ (V)	ΣΤΟΜΙΟ ΑΝΤΛΙΑΣ	ΣΤΡΟΦΕΣ	ΠΕΡΙΓΡΑΦΗ	ΛΙΑΝΙΚΗ ΤΙΜΗ
3	126074	COLOMBO - 12M INOX (350-500Lt/Hr)	0,5	220	Ø 20	2850	ΑΝΤΛΙΑ NOVAX 20 ΜΕ 12 ΣΕΙΡΕΣ ΔΙΗΘΗΤΙΚΟΥ ΧΑΡΤΙΟΥ 20x20cm - ΒΑΡΟΣ(Kg): 16,0	<b>407 €</b>
4	126076	COLOMBO - 18M INOX (550-800Lt/Hr)	0,5	220	Ø 20	2850	ΑΝΤΛΙΑ NOVAX 20 ΜΕ 18 ΣΕΙΡΕΣ ΔΙΗΘΗΤΙΚΟΥ ΧΑΡΤΙΟΥ 20x20cm - ΒΑΡΟΣ(Kg): 17,0	<b>445 €</b>

- ΠΕΡΙΛΑΜΒΑΝΕΙ 1 ΣΕΙΡΑ ΧΑΡΤΙΑ ΦΙΛΤΡΑΡΙΣΜΑΤΟΣ V4 ΚΑΙ V16
- ΑΞΟΝΑΣ INOX AISI 304



## ΑΝΤΛΙΑ ΜΕ ΦΙΛΤΡΟ (ΓΙΑ ΦΙΛΤΡΑΡΙΣΜΑ ΛΑΔΙΟΥ)



A/A	ΚΩΔΙΚΟΣ	ΤΥΠΟΣ	ΙΣΧΥΣ (Hp)	ΤΑΣΗ (V)	ΣΤΟΜΙΟ ΑΝΤΛΙΑΣ	ΣΤΡΟΦΕΣ	ΠΕΡΙΓΡΑΦΗ	ΛΙΑΝΙΚΗ ΤΙΜΗ
5	126715	COLOMBO- 18M OIL (350-500Lt/Hr)	0,9	220	Ø 25	1450	ΑΝΤΛΙΑ NOVAX 25 ΜΕ 18 ΣΕΙΡΕΣ ΔΙΗΘΗΤΙΚΟΥ ΧΑΡΤΙΟΥ 20x20cm - ΒΑΡΟΣ(Kg): 19,0	<b>535 €</b>

- ΠΕΡΙΛΑΜΒΑΝΕΙ 1 ΣΕΙΡΑ ΧΑΡΤΙΑ ΦΙΛΤΡΑΡΙΣΜΑΤΟΣ V00
- ΑΞΟΝΑΣ INOX AISI 304



## ΑΝΤΛΙΑ ΜΕ ΔΙΠΛΟ ΦΙΛΤΡΟ (ΓΙΑ ΦΙΛΤΡΑΡΙΣΜΑ ΛΑΔΙΟΥ)



A/A	ΚΩΔΙΚΟΣ	ΤΥΠΟΣ	ΙΣΧΥΣ (Hp)	ΤΑΣΗ (V)	ΣΤΟΜΙΟ ΑΝΤΛΙΑΣ	ΣΤΡΟΦΕΣ	ΠΕΡΙΓΡΑΦΗ	ΛΙΑΝΙΚΗ ΤΙΜΗ
6	126717	COLOMBO - 36M OIL (550-800Lt/Hr)	0,6	220	Ø 20	1450	ΑΝΤΛΙΑ NOVAX G20 ΜΕ 36 ΣΕΙΡΕΣ ΔΙΗΘΗΤΙΚΟΥ ΧΑΡΤΙΟΥ 20x20cm - ΒΑΡΟΣ(Kg): 35,0	<b>755 €</b>

- ΠΕΡΙΛΑΜΒΑΝΕΙ 1 ΣΕΙΡΑ ΧΑΡΤΙΑ ΦΙΛΤΡΑΡΙΣΜΑΤΟΣ V00
- ΑΞΟΝΑΣ INOX AISI 304

# ΦΙΛΤΡΑ ΚΡΑΣΙΟΥ - ΛΑΔΙΟΥ - ΜΠΥΡΑΣ - ΧΥΜΩΝ ΙΝΟΧ 220V



## ΦΙΛΤΡΑ ΜΕ ΑΝΤΛΙΑ ΙΝΟΧ ΚΑΙ ΠΛΑΚΕΣ 40 x 20cm



Α/Α	ΚΩΔΙΚΟΣ	ΤΥΠΟΣ	ΕΦΑΡΜΟΓΗ	ΑΡΙΘΜΟΣ ΠΛΑΚΩΝ	ΤΥΠΟΣ ΑΝΤΛΙΑΣ	ΙΣΧΥΣ (Watt)	ΠΑΡΟΧΗ (Lt/Hr)	ΒΑΡΟΣ (Kg)	ΛΙΑΝΙΚΗ ΤΙΜΗ
1	126719	COLOMBO 25	ΚΡΑΣΙ ΜΠΥΡΑ ΧΥΜΟΙ	25	NOVAX ROVER	850	2700 - 3000	105	1295 €

- ΠΕΡΙΛΑΜΒΑΝΕΙ ΜΙΑ ΣΕΙΡΑ ΧΑΡΤΙΑ ΦΙΛΤΡΑΡΙΣΜΑΤΟΣ V4 ΚΑΙ V16
- ΔΙΑΣΤΑΣΕΙΣ (ΜxΠxΥ) 60x48x60 cm

## ΦΙΛΤΡΑ ΜΕ ΑΝΤΛΙΑ ΙΝΟΧ ΚΑΙ ΠΛΑΚΕΣ 20 x 20cm



Α/Α	ΚΩΔΙΚΟΣ	ΤΥΠΟΣ	ΕΦΑΡΜΟΓΗ	ΑΡΙΘΜΟΣ ΠΛΑΚΩΝ	ΤΥΠΟΣ ΑΝΤΛΙΑΣ	ΙΣΧΥΣ (Hp/Rpm)	ΠΑΡΟΧΗ (Lt/Hr)	ΒΑΡΟΣ (Kg)	ΛΙΑΝΙΚΗ ΤΙΜΗ
2	142250	ANTARES 20	ΚΡΑΣΙ	20	EBARA JESXM - 5	0.5/2800	700 - 1000	34	1310 €
3	142255	ANTARES 30	ΚΡΑΣΙ	30	EBARA JESXM - 8	0.8/2800	1000 - 1600	48	1575 €
4	142260	ANTARES 20	ΛΑΔΙ	20	LIVERANI MINI	0.75/1400	300	34	1755 €
5	142265	ANTARES 30	ΛΑΔΙ	30	LIVERANI MINI	0.75/1400	400	48	2025 €

- ΔΕΝ ΠΕΡΙΛΑΜΒΑΝΟΝΤΑΙ ΤΑ ΧΑΡΤΙΑ ΦΙΛΤΡΑΡΙΣΜΑΤΟΣ
- ΔΙΑΣΤΑΣΕΙΣ ANTARES 20: (ΜxΠxΥ) 62x42x56 cm  
ANTARES 30: (ΜxΠxΥ) 94x48x59 cm

## ΦΙΛΤΡΑ ΜΕ ΑΝΤΛΙΑ ΙΝΟΧ ΚΑΙ ΠΛΑΚΕΣ 40 x 40cm



Α/Α	ΚΩΔΙΚΟΣ	ΤΥΠΟΣ	ΕΦΑΡΜΟΓΗ	ΑΡΙΘΜΟΣ ΠΛΑΚΩΝ	ΤΥΠΟΣ ΑΝΤΛΙΑΣ	ΙΣΧΥΣ (Hp/Rpm)	ΠΑΡΟΧΗ (Lt/Hr)	ΒΑΡΟΣ (Kg)	ΛΙΑΝΙΚΗ ΤΙΜΗ
6	142275	SIRIO 20	ΚΡΑΣΙ	20	EBARA JEX 100	1.0/2800	1500 - 2000	250	6300 €
7	142280	SIRIO 20	ΛΑΔΙ	20	LIVERANI MINI	0.75/1400	350 - 500	250	6750 €
8	142287	SIRIO 30	ΚΡΑΣΙ	30	EBARA JEX 100	1.0/2800	2500 - 3000	280	6650 €
9	142289	SIRIO 30	ΛΑΔΙ	30	LIVERANI MINOR	2.0/900	600 - 700	280	7875 €

- ΔΕΝ ΠΕΡΙΛΑΜΒΑΝΟΝΤΑΙ ΤΑ ΧΑΡΤΙΑ ΦΙΛΤΡΑΡΙΣΜΑΤΟΣ
- ΔΙΑΣΤΑΣΕΙΣ SIRIO 20: (ΜxΠxΥ) 100x60x90 cm  
SIRIO 30: (ΜxΠxΥ) 125x60x90 cm

# ΧΑΡΤΙΑ ΦΙΛΤΡΑΡΙΣΜΑΤΟΣ ΓΙΑ ΦΙΛΤΡΑ ROVER - ΟΜΑΔ - ΕΙΔΙΚΕΣ ΑΝΤΛΙΕΣ KOSHIN



## ΧΑΡΤΙΑ ΦΙΛΤΡΑΡΙΣΜΑΤΟΣ 20x20 cm



A/A	ΚΩΔΙΚΟΣ	ΤΥΠΟΣ	ΧΡΗΣΗ	ΠΙΕΣΗ ΛΕΙΤΟΥΡΓΙΑΣ BAR (MAX)	ΠΑΡΟΧΗ Lt/Hr	ΛΙΑΝΙΚΗ ΤΙΜΗ
1	126G004212	V 00 - OIL	ΚΑΘΑΡΙΣΜΟΣ ΓΙΑ ΛΑΔΙ	1.0 - 1.5	-	0,63 €
2	126G004203	V 4	ΚΑΘΑΡΙΣΜΟΣ	3.0	1700	0,68 €
3	126G004204	V 8	ΚΑΘΑΡΙΣΜΟΣ	2,5	1600	0,78 €
4	126G004208	V 12	ΔΙΑΥΓΥΝΣΗ	2,5	1250	0,78 €
5	126G004205	V 16	ΔΙΑΥΓΥΝΣΗ	2,0	875	0,78 €
6	126G004206	V 20	ΔΙΑΥΓΥΝΣΗ	1,5	550	1,00 €
7	126G004207	V 24	ΔΙΑΥΓΥΝΣΗ	1,0	300	1,10 €



## ΧΑΡΤΙΑ ΦΙΛΤΡΑΡΙΣΜΑΤΟΣ 40x40 cm

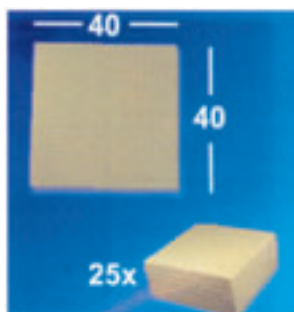

A/A	ΚΩΔΙΚΟΣ	ΤΥΠΟΣ	ΧΡΗΣΗ	ΠΙΕΣΗ ΛΕΙΤΟΥΡΓΙΑΣ BAR (MAX)	ΠΑΡΟΧΗ Lt/Hr	ΛΙΑΝΙΚΗ ΤΙΜΗ
8	126G004	V 4	ΚΑΘΑΡΙΣΜΟΣ	3.0	1700	2,65 €
9	126G008	V 8	ΚΑΘΑΡΙΣΜΟΣ	2,5	1600	2,65 €
10	126G016	V 16	ΔΙΑΥΓΥΝΣΗ	2,0	875	2,65 €
11	126G020	V 20	ΔΙΑΥΓΥΝΣΗ	1,5	550	3,45 €



MADE IN JAPAN

## ΕΙΔΙΚΕΣ ΑΝΤΛΙΕΣ KOSHIN



A/A	ΚΩΔΙΚΟΣ	ΤΥΠΟΣ	ΙΣΧΥΣ	ΕΦΑΡΜΟΓΗ	ΠΑΡΟΧΗ (Max)	ΜΗΚΟΣ	ΛΙΑΝΙΚΗ ΤΙΜΗ
12	102045	RH - 10	ΧΕΙΡΟΚΙΝΗΤΗ	ΓΙΑ ΜΕΤΑΓΓΙΣΗ ΥΓΡΩΝ (ΚΡΑΣΙ, ΛΑΔΙ, ΠΕΤΡΕΛΑΙΟ)	6.7Lt/Min	50 cm	1,80 €



A/A	ΚΩΔΙΚΟΣ	ΤΥΠΟΣ	ΙΣΧΥΣ	ΕΦΑΡΜΟΓΗ	ΠΑΡΟΧΗ	ΜΗΚΟΣ	ΛΙΑΝΙΚΗ ΤΙΜΗ
13	102047	EP - 103 ΜΠΑΤΑΡΙΑΣ	ΜΠΑΤΑΡΙΑΣ 2 x 1.5V AA	ΓΙΑ ΜΕΤΑΓΓΙΣΗ ΥΓΡΩΝ (ΚΡΑΣΙ, ΛΑΔΙ, ΠΕΤΡΕΛΑΙΟ) ΙΔΑΝΙΚΗ ΓΙΑ ΑΠΟΣΤΡΑΓΓΙΣΗ ΕΝΥΔΡΕΙΩΝ	10Lt/Min	55 cm	15,45 €

ΣΗΜΕΙΩΣΗ: ΟΙ ΜΠΑΤΑΡΙΕΣ ΔΕΝ ΠΕΡΙΛΑΜΒΑΝΟΝΤΑΙ



A/A	ΚΩΔΙΚΟΣ	ΤΥΠΟΣ	ΙΣΧΥΣ	ΕΦΑΡΜΟΓΗ	ΣΤΟΜΙΟ	ΠΑΡΟΧΗ	ΛΙΑΝΙΚΗ ΤΙΜΗ
14	102044	BL 25-24 S	24V - 45W	ΓΙΑ ΑΝΤΛΗΣΗ ΘΑΛΑΣΣΙΝΟΥ ΝΕΡΟΥ	1"	M/Y: 4 Mt - 70Lt/Min	55 €

# ΑΝΟΞΕΙΔΩΤΕΣ ΗΛΕΚΤΡΑΝΤΙΕΣ ΔΙΠΛΗΣ ΚΑΤΕΥΘΥΝΣΗΣ(AISI 304-316) ΜΕ ΕΛΑΣΤΙΚΗ ΦΤΕΡΩΤΗ NBR



## ΜΕ ΗΛΕΚΤΡΟΜΟΤΕΡ ΣΤΑΘΕΡΩΝ ΣΤΡΟΦΩΝ



Α/Α	ΚΩΔΙΚΟΣ	ΤΥΠΟΣ	ΒΑΡΟΣ (Kg)	ΙΣΧΥΣ (Hρ)	ΣΤΡΟΦΕΣ /ΛΕΠΤΟ	ΤΑΣΗ (V)	ΣΤΟΜΙΟ ΑΝΤΛΙΑΣ	ΑΠΟΔΟΣΕΙΣ						ΛΙΑΝΙΚΗ ΤΙΜΗ	
								Μ/Υ	4	8	12	16	24		30
1	134001	EP MINI 20	9,0	0,75	1400	220	Ø 20	Κ/Ω	1,4	1,3	1,1	1	0,6	0,2	620 €
2	134019	EP MIDEK	15,0	0,75	900	220	Ø 30		3,5	3,2	2,8	2,2	0,7	1005 €	
3	134002	EP MINOR 40	20,0	2,00	900	220	Ø 40		6,2	5,8	5	4,2	1,8	1200 €	
4	134003	EP MINOR 40	20,0	2,00	900	380	Ø 40		6,2	5,8	5	4,2	1,8	1105 €	
5	134007	EP MAJOR 60	31,0	2,00	700	380	Ø 60		15	12	8,4	2,5		1735 €	
6	134008	EP MAXI 80	68,0	4,50	470	380	Ø 80		34,2	30	24	12		3140 €	

## ΤΡΟΧΗΛΑΤΕΣ ΜΕ ΗΛΕΚΤΡΟΜΟΤΕΡ ΣΤΑΘΕΡΩΝ ΣΤΡΟΦΩΝ



Α/Α	ΚΩΔΙΚΟΣ	ΤΥΠΟΣ	ΒΑΡΟΣ (Kg)	ΙΣΧΥΣ (Hρ)	ΣΤΡΟΦΕΣ /ΛΕΠΤΟ	ΤΑΣΗ (V)	ΣΤΟΜΙΟ ΑΝΤΛΙΑΣ	ΑΠΟΔΟΣΕΙΣ					ΛΙΑΝΙΚΗ ΤΙΜΗ
								Μ/Υ	4	8	12	16	
7	134080	GR MINOR 40	38,0	2,0	300	220	Ø 40	Κ/Ω	2,1	1,8	1,4	0,7	2150 €
8	134088	GR MINOR 40	38,0	2,0	300	380	Ø 40		2,1	1,8	1,4	0,7	2050 €
9	134085	GR MAJOR 60 2 ΤΑΧΥΤΗΤΩΝ	51,0	2,5	235	380	Ø 60		5,1	2,7	0		2890 €
					470			10,5	8,7	5,1			

• ΚΑΤΑΛΛΗΛΕΣ ΓΙΑ ΠΑΧΥΡΕΥΣΤΑ ΥΓΡΑ

## ΤΡΟΧΗΛΑΤΕΣ ΜΕ ΡΥΘΜΙΣΤΗ ΣΤΡΟΦΩΝ



Α/Α	ΚΩΔΙΚΟΣ	ΤΥΠΟΣ	ΒΑΡΟΣ (Kg)	ΙΣΧΥΣ (Hρ)	ΣΤΡΟΦΕΣ /ΛΕΠΤΟ	ΤΑΣΗ (V)	ΣΤΟΜΙΟ ΑΝΤΛΙΑΣ	ΑΠΟΔΟΣΕΙΣ	ΛΙΑΝΙΚΗ ΤΙΜΗ
10	134090	VA MINOR 40	50,0	2,0	175 - 900	380	Ø 40	1.3 Κ/Ω - 6.2 Κ/Ω	3650 €
11	134092	VA MAJOR 60	54,0	2,5	175 - 900	380	Ø 60	4.3 Κ/Ω - 19.5 Κ/Ω	3975 €
12	134094	VA MAXI 80	87,0	5,5	150 - 600	380	Ø 80	15.0 Κ/Ω - 41.0 Κ/Ω	5890 €

## ΜΕ ΕΛΕΥΘΕΡΟ ΑΞΟΝΑ ΓΙΑ ΣΥΝΔΕΣΗ ΜΕ ΜΟΤΕΡ



Α/Α	ΚΩΔΙΚΟΣ	ΤΥΠΟΣ	ΒΑΡΟΣ (Kg)	ΙΣΧΥΣ (Hρ)	ΣΤΡΟΦΕΣ /ΛΕΠΤΟ	ΣΤΟΜΙΟ ΑΝΤΛΙΑΣ	ΑΠΟΔΟΣΕΙΣ	ΛΙΑΝΙΚΗ ΤΙΜΗ
13	134010	MINOR 40	5,4	2,0	175 - 900	Ø 40	22 - 100 ΛΙΤΡΑ/ΑΝΑ ΛΕΠΤΟ	635 €
14	134011	MAJOR 60	9,7	2,0	175 - 900	Ø 60	72 - 325 ΛΙΤΡΑ/ΑΝΑ ΛΕΠΤΟ	955 €
15	134012	MAXI 80	15,7	4,5	150 - 600	Ø 80	250 - 690 ΛΙΤΡΑ/ΑΝΑ ΛΕΠΤΟ	1590 €

- ΑΥΤΟΜΑΤΟΥ ΑΝΑΡΟΦΗΣΕΩΣ
- ΟΙ ΑΝΩΤΕΡΩ ΑΝΤΙΕΣ ΠΕΡΙΛΑΜΒΑΝΟΥΝ ΤΑ ΡΑΚΟΡ ΣΥΝΔΕΣΗΣ
- ΟΙ ΑΝΤΙΕΣ ΜΙΝΙ ΚΑΙ ΜΙΔΕΚ ΕΙΝΑΙ ΚΑΤΑΣΚΕΥΑΣΜΕΝΕΣ ΜΕ ΑΙΣΙ 316
- ΟΙ ΑΝΤΙΕΣ ΜΙΝΟΡ, ΜΑΪΟΡ ΚΑΙ ΜΑΧΙ ΕΙΝΑΙ ΚΑΤΑΣΚΕΥΑΣΜΕΝΕΣ ΜΕ ΑΙΣΙ 304



# ΑΝΟΞΕΙΔΩΤΕΣ ΗΛΕΚΤΡΑΝΤΛΙΕΣ ΔΙΠΛΗΣ ΚΑΤΕΥΘΥΝΣΗΣ - ΠΑΡΕΛΚΟΜΕΝΑ ΑΝΤΛΙΩΝ



## ΑΝΤΛΙΕΣ ΜΕ ΑΝΟΞΕΙΔΩΤΗ ΦΤΕΡΩΤΗ (ΧΩΡΙΣ ΡΑΚΟΡ ΣΥΝΔΕΣΗΣ)

Α/Α	ΚΩΔΙΚΟΣ	ΤΥΠΟΣ	ΙΣΧΥΣ (Hρ)	ΣΤΡΟΦΕΣ /ΛΕΠΤΟ	ΤΑΣΗ (V)	ΣΤΟΜΙΟ ΑΝΤΛΙΑΣ	ΒΑΡΟΣ (Kg)	ΑΠΟΔΟΣΕΙΣ					ΛΙΑΝΙΚΗ ΤΙΜΗ	
								Μ/Υ	5	10	15	20		22
1	134020	JUNIOR	0,6	2800	220	1 1/4"x1 1/4"	9,5	Κ/Ω	2,8	2,0	1,1	0,3		625 €
2	134021	SENIOR	1,5	1400	220	1 1/2"x1 1/2"	17,5		6,6	5,1	3,3	1,8		990 €
3	134026	SENIOR	1,5	1400	380	1 1/2"x1 1/2"	17,6		6,6	5,1	3,3	1,8		990 €
4	134022	MASTER	2,5	1400	220	2"x 2"	25,5		12,6	10,5	8,4	5,4	5,1	1450 €
5	134023	MASTER	2,5	1400	380	2"x 2"	27,0		12,6	10,5	8,4	5,4	5,1	1450 €

- ΑΥΤΟΜΑΤΟΥ ΑΝΑΡΡΟΦΗΣΕΩΣ - AISI 316
- ΟΙ ΠΑΡΑΠΑΝΩ ΑΝΤΛΙΕΣ ΔΕΝ ΠΕΡΙΛΑΜΒΑΝΟΥΝ ΤΑ ΡΑΚΟΡ ΣΥΝΔΕΣΗΣ ΚΑΙ ΤΗΝ ΧΕΙΡΟΛΑΒΗ ΜΕΤΑΦΟΡΑΣ



## ΡΑΚΟΡ ΣΥΝΔΕΣΗΣ (ΣΕΤ)

Α/Α	ΚΩΔΙΚΟΣ	ΤΥΠΟΣ	ΔΙΑΣΤΑΣΗ	ΤΥΠΟΣ ΑΝΤΛΙΑΣ	ΛΙΑΝΙΚΗ ΤΙΜΗ
6	134056	ΠΛΑΣΤΙΚΟ	1 1/4" x 30	JUNIOR	15 €
7	134057	ΠΛΑΣΤΙΚΟ	1 1/2" x 40	SENIOR	22 €
8	134058	ΠΛΑΣΤΙΚΟ	2" x 50	MASTER	28 €
9	134045	ΙΝΟΧ	1 1/4" x 30	JUNIOR	64 €
10	134046	ΙΝΟΧ	1 1/2" x 40	SENIOR	127 €
11	134047	ΙΝΟΧ	2" x 50	MASTER	148 €



## ΤΡΟΧΑΛΙΕΣ ΑΝΤΛΙΩΝ

Α/Α	ΚΩΔΙΚΟΣ	ΤΥΠΟΣ	ΛΙΑΝΙΚΗ ΤΙΜΗ
12	134050	ΤΡΟΧΑΛΙΑ ΑΛΟΥΜΙΝΙΟΥ ΓΙΑ MINOR D 160 mm - Ø 19 mm - 2A	50 €
13	134051	ΤΡΟΧΑΛΙΑ ΑΛΟΥΜΙΝΙΟΥ ΓΙΑ MAJOR-MAXI D 250 mm - Ø 24 mm - 2A	50 €



## ΚΑΡΟΤΣΙ ΜΕΤΑΦΟΡΑΣ ΑΝΤΛΙΩΝ

Α/Α	ΚΩΔΙΚΟΣ	ΤΥΠΟΣ	ΛΙΑΝΙΚΗ ΤΙΜΗ
14	134052	ΚΑΡΟΤΣΙ ΙΝΟΧ LIVERANI AISI 304 (330 cm x 240 cm) ΓΙΑ MINI - MIDEX - MINOR - MAJOR	125 €

## ΚΑΝΟΝΙΑ ΘΟΡΥΒΟΥ GUARDIAN



Το μοντέλο GUARDIAN-2 , λειτουργεί με βουτάνιο ή προπάνιο (γκάζι), επιτρέποντάς του να κάνει δυνατές εκπυρσοκροτήσεις που είναι ικανές να διώξουν πουλιά αλλά και ζώα από πολύ μεγάλες εκτάσεις . Η συσκευή αυτή φοβίζει όλα τα είδη πουλιών και ζώων από φάρμες, εκτάσεις, δενδροκαλλιέργειες και αγροτικές περιοχές, ιχθυοκαλλιέργειες, αεροδρόμια κλπ.

Οι εκπυρσοκροτήσεις μπορούν να ρυθμιστούν στην επιθυμητή συχνότητα από 3 μέχρι 30 λεπτά, όπως επίσης και η δύναμη της εκπυρσοκρότησης από 80 db -120 db ανάλογα την μορφολογία του εδάφους .Η δυνατότητα του κανονιού να εκπυρσοκροτεί σε ανύποπτο χρόνο κάνει τα πουλιά να φοβούνται και να απομακρύνονται από τον χώρο που θέλουμε να προστατεύσουμε.

Το ηλεκτρονικό σύστημα με το οποίο είναι εξοπλισμένο το κανόνι κρότου GUARDIAN-2 έχει διάρκεια ζωής περίπου 150.000 σπινθήρες το οποίο σημαίνει 6 με 8 χρόνια . Η εκκίνηση του συστήματος γίνεται ηλεκτρονικά και ο υπόλοιπος μηχανισμός είναι μηχανικός, διασφαλίζοντας την αξιοπιστία του μηχανήματος μειώνοντας ταυτόχρονα τις πιθανές βλάβες. Η χρήση βιομηχανικού γκαζιού (ΠΡΟΠΑΝΙΟΥ) συνιστάται για θερμοκρασίες κάτω των 8° C διότι το βουτάνιο δεν λειτουργεί σε χαμηλές ατμοσφαιρικές συνθήκες , με αποτέλεσμα να επηρεάζεται η εύρυθμη λειτουργία του κανονιού.

### ΚΑΝΟΝΙΑ ΘΟΡΥΒΟΥ GUARDIAN



ΤΥΠΟΣ	GUARDIAN-2
ΚΩΔΙΚΟΣ	176200
ΚΑΥΣΙΜΟ	ΒΟΥΤΑΝΙΟ ή ΠΡΟΠΑΝΙΟ
ΣΥΧΝΟΤΗΤΑ ΕΚΠΥΡΣΟΚΡΟΤΗΣΗΣ	3 ΕΩΣ 30 ΛΕΠΤΑ
ΔΙΑΡΚΕΙΑ ΖΩΗΣ	150.000 ΣΠΙΝΘΗΡΕΣ
ΣΤΑΘΜΗ ΘΟΡΥΒΟΥ	120 DB
ΠΡΟΣΤΑΤΕΥΟΜΕΝΗ ΕΚΤΑΣΗ	ΕΩΣ 40 ΣΤΡΕΜΜΑΤΑ
ΔΙΑΣΤΑΣΕΙΣ (ΜxΠxΥ)cm	91x28x40
ΒΑΡΟΣ (Kg)	7.5
<b>ΛΙΑΝΙΚΗ ΤΙΜΗ</b>	<b>275 €</b>



#### Κατανάλωση αερίου:

	2 kg υγραέριο	5 kg υγραέριο	10 kg υγραέριο	13 kg υγραέριο
Χτύπημα / 3 λεπτά	4 ημέρες	10 ημέρες	20 ημέρες	26 ημέρες
Χτύπημα / 30 λεπτά	41 ημέρες	104 ημέρες	208 ημέρες	270 ημέρες

- ΣΗΜΕΙΩΣΗ: Η ΦΙΑΛΗ ΥΓΡΑΕΡΙΟΥ ΔΕΝ ΠΕΡΙΛΑΜΒΑΝΕΤΑΙ

# ΚΑΝΟΝΙΑ ΘΟΡΥΒΟΥ GUARDIAN



## ΕΞΑΡΤΗΜΑΤΑ - ΑΝΤΑΛΛΑΚΤΙΚΑ ΚΑΝΟΝΙΟΥ

A/A	ΚΩΔΙΚΟΣ	ΠΕΡΙΓΡΑΦΗ	ΛΙΑΝΙΚΗ ΤΙΜΗ
1	176298	<b>ΒΑΣΗ ΣΤΗΡΙΞΗΣ GUARDIAN ΓΙΑ 1 ΚΑΝΟΝΙ</b> ΜΕΓΙΣΤΟ ΥΨΟΣ ΣΤΗΡΙΞΗΣ 1,50 ΜΕΤΡΑ ΔΥΝΑΤΟΤΗΤΑ ΠΕΡΙΣΤΡΟΦΗΣ 90°	135 €

A/A	ΚΩΔΙΚΟΣ	ΠΕΡΙΓΡΑΦΗ	ΛΙΑΝΙΚΗ ΤΙΜΗ
2	176299	<b>ΒΑΣΗ ΣΤΗΡΙΞΗΣ GUARDIAN ΓΙΑ 2 ΚΑΝΟΝΙΑ</b> ΡΥΘΜΙΖΟΜΕΝΟ ΥΨΟΣ ΣΤΗΡΙΞΗΣ 1,60 -2,30 ΜΕΤΡΑ ΔΥΝΑΤΟΤΗΤΑ ΠΕΡΙΣΤΡΟΦΗΣ 180°	185 €



A/A	ΚΩΔΙΚΟΣ	ΠΕΡΙΓΡΑΦΗ	ΛΙΑΝΙΚΗ ΤΙΜΗ
3	176205	<b>ΧΡΟΝΟΔΙΑΚΟΠΤΗΣ GERAVAL TT 100</b> ΛΕΙΤΟΥΡΓΕΙ ΜΕ ΜΙΑ (1) ΜΠΑΤΑΡΙΑ 1,5 VOLT AA (ΠΕΡΙΛΑΜΒΑΝΕΤΑΙ) ΕΞΩΤΕΡΙΚΗ ΘΕΡΜΟΚΡΑΣΙΑ > -10°C ΔΥΝΑΤΟΤΗΤΑ ΡΥΘΜΙΣΗΣ ΛΕΙΤΟΥΡΓΙΑΣ ΚΑΝΟΝΙΟΥ (ΕΝΑΡΞΗ - ΤΕΡΜΑΤΙΣΜΟΣ) 10 ΩΡΕΣ (MIN) - 19 ΩΡΕΣ (MAX)	158 €



A/A	ΚΩΔΙΚΟΣ	ΠΕΡΙΓΡΑΦΗ	ΛΙΑΝΙΚΗ ΤΙΜΗ
4	176250	ΡΥΘΜΙΣΤΗΣ ΠΙΕΣΗΣ	50 €



A/A	ΚΩΔΙΚΟΣ	ΠΕΡΙΓΡΑΦΗ	ΛΙΑΝΙΚΗ ΤΙΜΗ
5	176245	ΗΛΕΚΤΡΟΝΙΚΗ ΑΝΑΦΛΕΞΗ	29 €



A/A	ΚΩΔΙΚΟΣ	ΠΕΡΙΓΡΑΦΗ	ΛΙΑΝΙΚΗ ΤΙΜΗ
6	176215	ΜΕΜΒΡΑΝΗ	8,50 €



A/A	ΚΩΔΙΚΟΣ	ΠΕΡΙΓΡΑΦΗ	ΛΙΑΝΙΚΗ ΤΙΜΗ
7	176255	ΒΑΛΒΙΔΑ ΜΠΕΚ	32 €



A/A	ΚΩΔΙΚΟΣ	ΠΕΡΙΓΡΑΦΗ	ΛΙΑΝΙΚΗ ΤΙΜΗ
8	176270	ΜΠΕΚ ΨΕΚΑΣΜΟΥ	5,50 €



A/A	ΚΩΔΙΚΟΣ	ΠΕΡΙΓΡΑΦΗ	ΛΙΑΝΙΚΗ ΤΙΜΗ
9	176275	ΣΩΛΗΝΑΚΙ ΑΕΡΙΟΥ 9 cm	2,75 €



A/A	ΚΩΔΙΚΟΣ	ΠΕΡΙΓΡΑΦΗ	ΛΙΑΝΙΚΗ ΤΙΜΗ
10	176280	ΣΩΛΗΝΑΚΙ ΑΕΡΙΟΥ 83 cm	3,50 €



A/A	ΚΩΔΙΚΟΣ	ΠΕΡΙΓΡΑΦΗ	ΛΙΑΝΙΚΗ ΤΙΜΗ
11	316001	ΜΠΟΥΖΙ CJ8 CHAMPION	1,85 €



## ΧΕΙΡΟΚΙΝΗΤΟΙ ΜΕ ΑΝΑΔΕΥΤΗΡΑ



Α/Α	ΚΩΔΙΚΟΣ	ΤΥΠΟΣ	ΔΙΑΣΤΑΣΕΙΣ ΧΟΑΝΗΣ (cm)	ΩΡΙΑΙΑ ΠΑΡΑΓΩΓΗ (kg)	ΒΑΡΟΣ (kg)	ΛΙΑΝΙΚΗ ΤΙΜΗ
1	142100	PP	80 X 50	500	17	150 €

- Ο ΣΠΑΣΤΗΡΑΣ ΔΙΑΘΕΤΕΙ ΚΥΛΙΝΔΡΟΥΣ PVC Ø 96 X 200 mm

## ΧΕΙΡΟΚΙΝΗΤΟΙ INOX ΜΕ ΑΝΑΔΕΥΤΗΡΑ



Α/Α	ΚΩΔΙΚΟΣ	ΤΥΠΟΣ	ΔΙΑΣΤΑΣΕΙΣ ΧΟΑΝΗΣ (cm)	ΩΡΙΑΙΑ ΠΑΡΑΓΩΓΗ (kg)	ΒΑΡΟΣ (kg)	ΛΙΑΝΙΚΗ ΤΙΜΗ
2	142105	PP INOX	80 X 50	500	17	245 €

- Ο ΣΠΑΣΤΗΡΑΣ ΔΙΑΘΕΤΕΙ ΚΥΛΙΝΔΡΟΥΣ PVC Ø 96 X 200 mm



## ΗΛΕΚΤΡΟΚΙΝΗΤΟΙ ΜΕ ΚΥΛΙΝΔΡΟΥΣ & ΑΝΑΔΕΥΤΗΡΑ



Α/Α	ΚΩΔΙΚΟΣ	ΤΥΠΟΣ	ΔΙΑΣΤΑΣΕΙΣ ΧΟΑΝΗΣ (cm)	ΙΣΧΥΣ (hp)	ΩΡΙΑΙΑ ΠΑΡΑΓΩΓΗ (kg)	ΒΑΡΟΣ (kg)	ΛΙΑΝΙΚΗ ΤΙΜΗ
3	142120	PGE	90 X 60	1.0/220V	700	43	405 €

- Ο ΣΠΑΣΤΗΡΑΣ ΔΙΑΘΕΤΕΙ:
- ΚΥΛΙΝΔΡΟΥΣ PVC Ø 96 X 280 mm
  - STOP EMERGENCY BUTTON

## ΗΛΕΚΤΡΟΚΙΝΗΤΟΙ INOX ΜΕ ΚΥΛΙΝΔΡΟΥΣ & ΑΝΑΔΕΥΤΗΡΑ



Α/Α	ΚΩΔΙΚΟΣ	ΤΥΠΟΣ	ΔΙΑΣΤΑΣΕΙΣ ΧΟΑΝΗΣ (cm)	ΙΣΧΥΣ (hp)	ΩΡΙΑΙΑ ΠΑΡΑΓΩΓΗ (kg)	ΒΑΡΟΣ (kg)	ΛΙΑΝΙΚΗ ΤΙΜΗ
4	142125	PGE INOX	90 X 60	1.0/220V	700	43	535 €

- Ο ΣΠΑΣΤΗΡΑΣ ΔΙΑΘΕΤΕΙ:
- ΚΥΛΙΝΔΡΟΥΣ PVC Ø 96 X 280 mm
  - STOP EMERGENCY BUTTON





## ΣΠΑΣΤΗΡΕΣ ΣΤΑΦΥΛΙΩΝ



### ΧΕΙΡΟΚΙΝΗΤΟΙ ΜΕ ΔΙΑΧΩΡΙΣΤΗΡΑ ΚΑΙ ΑΝΑΔΕΥΤΗΡΑ



Α/Α	ΚΩΔΙΚΟΣ	ΤΥΠΟΣ	ΔΙΑΣΤΑΣΕΙΣ ΧΟΑΝΗΣ (cm)	ΩΡΙΑΙΑ ΠΑΡΑΓΩΓΗ (kg)	ΒΑΡΟΣ (kg)	ΛΙΑΝΙΚΗ ΤΙΜΗ
1	142108	ARES SMART	90 X 50	500	25	275 €

- Ο ΣΠΑΣΤΗΡΑΣ ΔΙΑΘΕΤΕΙ ΚΥΛΙΝΔΡΟΥΣ PVC Ø 96 X 220 mm

### ΗΛΕΚΤΡΟΚΙΝΗΤΟΙ ΜΕ ΚΥΛΙΝΔΡΟΥΣ, ΚΟΧΛΙΑ & ΔΙΑΧΩΡΙΣΤΗΡΑ



Α/Α	ΚΩΔΙΚΟΣ	ΤΥΠΟΣ	ΔΙΑΣΤΑΣΕΙΣ ΧΟΑΝΗΣ (cm)	ΙΣΧΥΣ (hp)	ΩΡΙΑΙΑ ΠΑΡΑΓΩΓΗ (kg)	ΒΑΡΟΣ (kg)	ΛΙΑΝΙΚΗ ΤΙΜΗ
2	142130	ARES 15	90 X 50	1.0/220V	1500	45	520 €

- Ο ΣΠΑΣΤΗΡΑΣ ΔΙΑΘΕΤΕΙ:
- ΚΥΛΙΝΔΡΟΥΣ PVC Ø 96 X 220 mm
  - STOP EMERGENCY BUTTON



Α/Α	ΚΩΔΙΚΟΣ	ΤΥΠΟΣ	ΔΙΑΣΤΑΣΕΙΣ ΧΟΑΝΗΣ (cm)	ΙΣΧΥΣ (hp)	ΩΡΙΑΙΑ ΠΑΡΑΓΩΓΗ (kg)	ΒΑΡΟΣ (kg)	ΛΙΑΝΙΚΗ ΤΙΜΗ
3	142132	ARES 15 SEMI INOX	90 X 50	1.0/220V	1500	45	660 €

- Ο ΣΠΑΣΤΗΡΑΣ ΔΙΑΘΕΤΕΙ:
- ΚΥΛΙΝΔΡΟΥΣ PVC Ø 96 X 220 mm
  - STOP EMERGENCY BUTTON

SEMI INOX



Α/Α	ΚΩΔΙΚΟΣ	ΤΥΠΟΣ	ΔΙΑΣΤΑΣΕΙΣ ΧΟΑΝΗΣ (cm)	ΙΣΧΥΣ (hp)	ΩΡΙΑΙΑ ΠΑΡΑΓΩΓΗ (kg)	ΒΑΡΟΣ (kg)	ΛΙΑΝΙΚΗ ΤΙΜΗ
4	142135	ARES 15 INOX	90 X 50	1.0/220V	1500	45	880 €

- Ο ΣΠΑΣΤΗΡΑΣ ΔΙΑΘΕΤΕΙ:
- ΚΥΛΙΝΔΡΟΥΣ PVC Ø 96 X 220 mm
  - STOP EMERGENCY BUTTON

FULL INOX



## ΣΠΑΣΤΗΡΕΣ ΜΕ ΔΙΑΧΩΡΙΣΤΗΡΑ, ΚΟΧΛΙΑ ΚΑΙ ΑΝΤΛΙΑ



Α/Α	ΚΩΔΙΚΟΣ	ΤΥΠΟΣ	ΔΙΑΣΤΑΣΕΙΣ ΧΟΑΝΗΣ (cm)	ΙΣΧΥΣ (hp)	ΤΥΠΟΣ ΑΝΤΛΙΑΣ	ΩΡΙΑΙΑ ΠΑΡΑΓΩΓΗ (kg)	ΔΙΑΣΤΑΣΕΙΣ ΜΗΧΑΝΗΜΑΤΟΣ (ΜxΠxΥ) cm	ΒΑΡΟΣ (kg)	ΛΙΑΝΙΚΗ ΤΙΜΗ
1	142140	ΖΕΤΑ 20Α	87 X 50	2,0 220V	D60mm INOX	2000	110x70x85	85	930 €
2	142150	ΖΕΤΑ 30Α	104 X 55	2,5 220V	D60mm INOX	3000	130x80x90	95	1100 €

- ΔΙΑΘΕΤΕΙ ΑΝΤΛΙΑ ΜΕΤΑΦΟΡΑΣ ΜΟΥΣΤΟΥ (INOX AISI 304)
- ΔΙΑΘΕΤΕΙ STOP EMERGENCY BUTTON

## ΣΠΑΣΤΗΡΕΣ INOX ΜΕ ΔΙΑΧΩΡΙΣΤΗΡΑ, ΚΟΧΛΙΑ ΚΑΙ ΑΝΤΛΙΑ



Α/Α	ΚΩΔΙΚΟΣ	ΤΥΠΟΣ	ΔΙΑΣΤΑΣΕΙΣ ΧΟΑΝΗΣ (cm)	ΙΣΧΥΣ (hp)	ΤΥΠΟΣ ΑΝΤΛΙΑΣ	ΩΡΙΑΙΑ ΠΑΡΑΓΩΓΗ (kg)	ΔΙΑΣΤΑΣΕΙΣ ΜΗΧΑΝΗΜΑΤΟΣ (ΜxΠxΥ) cm	ΒΑΡΟΣ (kg)	ΛΙΑΝΙΚΗ ΤΙΜΗ
3	142145	ΖΕΤΑ 20Α INOX	87 X 50	2,0 220V	D60mm INOX	2000	110x70x85	85	1830 €
4	142155	ΖΕΤΑ 30Α INOX	104 X 55	2,5 220V	D60mm INOX	3000	130x80x90	95	1955 €

- ΔΙΑΘΕΤΕΙ ΑΝΤΛΙΑ ΜΕΤΑΦΟΡΑΣ ΜΟΥΣΤΟΥ (INOX AISI 304)
- ΔΙΑΘΕΤΕΙ STOP EMERGENCY BUTTON

**INOX**



Α/Α	ΚΩΔΙΚΟΣ	ΤΥΠΟΣ	ΔΙΑΣΤΑΣΕΙΣ ΧΟΑΝΗΣ (cm)	ΙΣΧΥΣ (hp)	ΤΥΠΟΣ ΑΝΤΛΙΑΣ	ΩΡΙΑΙΑ ΠΑΡΑΓΩΓΗ (kg)	ΔΙΑΣΤΑΣΕΙΣ ΜΗΧΑΝΗΜΑΤΟΣ (ΜxΠxΥ) cm	ΒΑΡΟΣ (kg)	ΛΙΑΝΙΚΗ ΤΙΜΗ
5	142165	ΖΕΤΑ 50Α INOX	120 X 60	2,5 220V	D60mm INOX	5000	140x75x100	130	4250 €

- ΔΙΑΘΕΤΕΙ ΚΑΔΟ ΠΕΡΙΣΤΡΕΦΟΜΕΝΟ
- ΔΙΑΘΕΤΕΙ ΑΝΤΛΙΑ ΜΕΤΑΦΟΡΑΣ ΜΟΥΣΤΟΥ (INOX AISI 304)
- ΔΙΑΘΕΤΕΙ STOP EMERGENCY BUTTON

**INOX**





# ΣΤΑΦΥΛΟΠΙΕΣΤΗΡΙΑ



## FRATELLI BAESSO

### ΧΕΙΡΟΚΙΝΗΤΑ ΜΕ ΚΑΣΤΑΝΙΑ



A/A	ΚΩΔΙΚΟΣ	ΤΥΠΟΣ	ΔΙΑΣΤΑΣΕΙΣ ΚΑΔΟΥ (cm)	ΧΩΡΗΤΙΚΟΤΗΤΑ ΚΑΔΟΥ (lt)	ΒΑΡΟΣ (kg)	ΛΙΑΝΙΚΗ ΤΙΜΗ
1	142003	T 15	15 X 25	6	8	180 €
2	142005	T 25	25 X 40	20	22	255 €
3	142010	T 30	30 X 45	32	42	340 €
4	142015	T 35	35 X 50	48	57	385 €
5	142020	T 40	40 X 55	69	71	450 €
6	142025	T 45	45 X 60	95	91	570 €
7	142030	T 50	50 X 65	127	107	665 €
8	142035	T 55	55 X 70	166	147	770 €

### ΥΔΡΑΥΛΙΚΑ



A/A	ΚΩΔΙΚΟΣ	ΤΥΠΟΣ	ΔΙΑΣΤΑΣΕΙΣ ΚΑΔΟΥ (cm)	ΧΩΡΗΤΙΚΟΤΗΤΑ ΚΑΔΟΥ (lt)	ΒΑΡΟΣ (kg)	ΛΙΑΝΙΚΗ ΤΙΜΗ
9	142050	TY 50	50 X 65	127	155	1190 €
10	142055	TY 55	55 X 70	166	160	1290 €
11	142060	TY 60	60 X 75	212	217	1490 €
12	142070	TY 70	70 X 85	326	306	1980 €

#### STANDARD ΕΞΟΠΛΙΣΜΟΣ

- ΜΑΝΟΜΕΤΡΟ ΓΛΥΚΕΡΙΝΗΣ
- ΛΑΔΙ ΓΙΑ ΓΚΡΟΥΠ ΥΔΡΑΥΛΙΚΟΥ

### ΗΛΕΚΤΡΟΥΔΡΑΥΛΙΚΑ 220V ΜΕ ΚΑΔΟ INOX



A/A	ΚΩΔΙΚΟΣ	ΤΥΠΟΣ	ΔΙΑΣΤΑΣΕΙΣ ΚΑΔΟΥ (cm)	ΧΩΡΗΤΙΚΟΤΗΤΑ ΚΑΔΟΥ (lt)	ΔΙΑΜΕΤΡΟΣ ΕΜΒΟΛΟΥ (mm)	ΒΑΡΟΣ (kg)	ΛΙΑΝΙΚΗ ΤΙΜΗ
13	142076	EL 60	60 X 75	212	90	410	7425 €
14	142078	EL 70	70 X 85	326	110	530	9900 €

#### STANDARD ΕΞΟΠΛΙΣΜΟΣ

- ΚΑΡΟΣΙ ΜΕΤΑΦΟΡΑΣ
- ΒΑΣΗ ΚΑΔΟΥ INOX
- ΠΙΝΑΚΑΣ ΕΛΕΓΧΟΥ
- ΜΑΝΟΜΕΤΡΟ ΓΛΥΚΕΡΙΝΗΣ
- ΛΑΔΙ ΓΙΑ ΓΚΡΟΥΠ ΥΔΡΑΥΛΙΚΟΥ
- ΠΙΕΣΗ 350 BAR
- ΙΣΧΥΣ 1.0 HP



# ΔΙΧΤΥΑ ΕΛΑΙΟΣΥΛΛΟΓΗΣ ΤΙΤΑΝ - ΠΑΡΕΛΚΟΜΕΝΑ ΕΛΑΙΟΣΥΛΛΟΓΗΣ

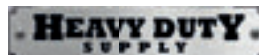

Τα δίχτυα ελαιοσυλλογής **TITAN** είναι κατασκευασμένα από ίνες παρθένου πολυαιθυλενίου (HDPE) υψηλής μοριακής πυκνότητας. Έχουν ειδικές προσμίξεις για προστασία από την υπεριώδη ακτινοβολία (UV) και μεγάλη αντοχή στις υψηλές θερμοκρασίες (130°C). Διαθέτουν ειδική ενίσχυση (φάσα) στις άκρες πλάτους 5,5cm και μεταλλικούς κρίκους πρόσδεσης στις 4 γωνίες.

## TITAN 90 GSM(gr/m<sup>2</sup>)



A/A	ΚΩΔΙΚΟΣ	ΔΙΑΣΤΑΣΗ	ΛΙΑΝΙΚΗ ΤΙΜΗ
1	115698	5x8mt	A
2	115700	5x10mt	N
3	115702	6x10mt	A
4	115704	6x12mt	M
5	115706	7x12mt	E
6	115707	8x12mt	N
7	115708	8x14mt	O

## TITAN 100 GSM(gr/m<sup>2</sup>)



A/A	ΚΩΔΙΚΟΣ	ΔΙΑΣΤΑΣΗ	ΛΙΑΝΙΚΗ ΤΙΜΗ
8	115709	5x8mt	A
9	115710	5x10mt	N
10	115712	6x10mt	A
11	115714	6x12mt	M
12	115716	7x12mt	E
13	115717	8x12mt	N
14	115718	8x14mt	O

## ΠΑΡΕΛΚΟΜΕΝΑ ΕΛΑΙΟΣΥΛΛΟΓΗΣ



A/A	ΚΩΔΙΚΟΣ	ΠΕΡΙΓΡΑΦΗ	ΛΙΑΝΙΚΗ ΤΙΜΗ
15	101850	ΧΤΕΝΙ ΜΙΚΡΟ ΧΕΙΡΟΣ ΜΕ ΞΥΛΙΝΗ ΧΕΙΡΟΛΑΒΗ (29x11cm)	1,55 €
16	101851	ΧΤΕΝΙ ΜΕΓΑΛΟ ΧΕΙΡΟΣ ΜΕ ΞΥΛΙΝΗ ΧΕΙΡΟΛΑΒΗ (28x12cm)	1,90 €
17	101852	ΤΕΜΠΛΑ ΜΕ ΠΛΑΣΤΙΚΟ ΚΟΝΤΑΡΙ D25MM - 0.5 ΜΤ	3,50 €

## ΤΕΜΠΛΕΣ ΜΕ ΚΟΝΤΑΡΙ ΑΛΟΥΜΙΝΙΟΥ (D27MM)



A/A	ΚΩΔΙΚΟΣ	ΠΕΡΙΓΡΑΦΗ	ΛΙΑΝΙΚΗ ΤΙΜΗ
18	101853	ΜΕ ΚΟΝΤΑΡΙ ΑΛΟΥΜΙΝΙΟΥ 1.50 ΜΤ	9,50 €
19	101854	ΜΕ ΚΟΝΤΑΡΙ ΑΛΟΥΜΙΝΙΟΥ 2.00 ΜΤ	12 €
20	101855	ΜΕ ΚΟΝΤΑΡΙ ΑΛΟΥΜΙΝΙΟΥ 2.50 ΜΤ	13,20 €
21	101856	ΜΕ ΚΟΝΤΑΡΙ ΑΛΟΥΜΙΝΙΟΥ 3.00 ΜΤ	14,90 €
22	101857	ΜΕ ΚΟΝΤΑΡΙ ΑΛΟΥΜΙΝΙΟΥ 3.50 ΜΤ	16,50 €
23	101858	ΜΕ ΚΟΝΤΑΡΙ ΑΛΟΥΜΙΝΙΟΥ 4.00 ΜΤ	18,50 €

## ΠΑΡΕΛΚΟΜΕΝΑ ΕΛΑΙΟΣΥΛΛΟΓΗΣ - ΑΝΤΑΛΛΑΚΤΙΚΑ



A/A	ΚΩΔΙΚΟΣ	ΠΕΡΙΓΡΑΦΗ	ΛΙΑΝΙΚΗ ΤΙΜΗ
24	101859	ΤΣΟΥΓΚΡΑΝΑ ΠΛΑΤΟΥΣ 43cm ΜΕ ΚΟΝΤΑΡΙ ΑΛΟΥΜΙΝΙΟΥ 1.20 ΜΤ	10,50 €
25	101860	ΑΝΤΑΛΛΑΚΤΙΚΟ ΤΣΟΥΓΚΡΑΝΑ	4,10 €
26	101861	ΡΑΒΔΑΚΙΑ ΣΙΛΙΚΟΝΟΥΧΑ ΠΕΡΑΣΤΑ D10MMx11.5cm ΓΙΑ ΠΑΓΚΟΥΣ	0,65 €
27	101862	ΡΑΒΔΑΚΙΑ ΣΙΛΙΚΟΝΟΥΧΑ ΚΟΥΜΠΩΤΑ D10MMx16.0cm ΓΙΑ ΠΑΓΚΟΥΣ	0,65 €



## ΒΕΡΓΑ ΠΑΛΜΙΚΗ 12V (ΑΧΙΝΟΣ)

A/A	ΚΩΔΙΚΟΣ	ΤΥΠΟΣ	ΜΗΚΟΣ (m)	ΙΣΧΥΣ (WATT)	ΤΑΣΗ (V)	ΒΑΡΟΣ (Kg)	ΛΙΑΝΙΚΗ ΤΙΜΗ
1	115102	ΑΧΙΝΟΣ	2,30	400	12	3,5	275 €
2	115101	ΑΧΙΝΟΣ	2,80	400	12	3,7	275 €



### ΒΕΡΓΑ ΠΑΛΜΙΚΗ ΑΧΙΝΟΣ ΜΕ 24 ΡΑΒΔΙΑ D10mm

- Η ΜΕΤΑΔΟΣΗ ΚΙΝΗΣΗΣ ΓΙΝΕΤΑΙ ΜΕ ΜΕΤΑΛΛΙΚΑ ΓΡΑΝΑΖΙΑ
- ΔΥΝΑΤΟΤΗΤΑ ΛΕΙΤΟΥΡΓΙΑΣ ΜΕ ΓΕΝΝΗΤΡΙΑ ΔΥΝΑΜΟ ή ΜΠΑΤΑΡΙΑ
- ΜΟΤΕΡ 12V-400 WATT ΜΕ ΔΙΑΚΟΠΗ ON-OFF ΚΑΙ ΚΑΛΩΔΙΟ 15m
- ΑΠΟΔΟΣΗ ΕΩΣ 180 KG/ΩΡΑ



ΕΛΛΗΝΙΚΟ ΠΡΟΪΟΝ

## ΒΕΡΓΑ ΠΑΛΜΙΚΗ 12V (ΤΑΦ)

A/A	ΚΩΔΙΚΟΣ	ΤΥΠΟΣ	ΜΗΚΟΣ (m)	ΙΣΧΥΣ (WATT)	ΤΑΣΗ (V)	ΒΑΡΟΣ (Kg)	ΛΙΑΝΙΚΗ ΤΙΜΗ
3	115087	ΤΑΦ	2,30	400	12	3,2	275 €
4	115092	ΤΑΦ	2,80	400	12	3,4	275 €



### ΒΕΡΓΑ ΠΑΛΜΙΚΗ ΤΑΦ ΜΕ 16 ΡΑΒΔΙΑ D12mm

- Η ΜΕΤΑΔΟΣΗ ΚΙΝΗΣΗΣ ΓΙΝΕΤΑΙ ΜΕ ΜΕΤΑΛΛΙΚΑ ΓΡΑΝΑΖΙΑ
- ΔΥΝΑΤΟΤΗΤΑ ΛΕΙΤΟΥΡΓΙΑΣ ΜΕ ΓΕΝΝΗΤΡΙΑ ΔΥΝΑΜΟ ή ΜΠΑΤΑΡΙΑ
- ΜΟΤΕΡ 12V-400 WATT ΜΕ ΔΙΑΚΟΠΗ ON-OFF ΚΑΙ ΚΑΛΩΔΙΟ 15m
- ΑΠΟΔΟΣΗ ΕΩΣ 180 KG/ΩΡΑ



ΕΛΛΗΝΙΚΟ ΠΡΟΪΟΝ

## ΒΕΡΓΑ ΠΑΛΜΙΚΗ 12V (ΚΟΥΠΕΠΕ)

A/A	ΚΩΔΙΚΟΣ	ΤΥΠΟΣ	ΜΗΚΟΣ (m)	ΙΣΧΥΣ (WATT)	ΤΑΣΗ (V)	ΒΑΡΟΣ (Kg)	ΛΙΑΝΙΚΗ ΤΙΜΗ
5	115108	ΚΟΥΠΕΠΕ	2,65	200	12	3,5	345 €

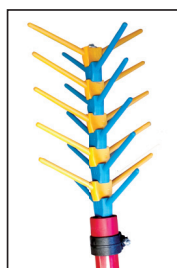

### ΒΕΡΓΑ ΚΑΘΕΤΗ ΚΟΥΠΕΠΕ ΜΕ 20 ΡΑΒΔΙΑ D7mm

- ΔΥΝΑΤΟΤΗΤΑ ΛΕΙΤΟΥΡΓΙΑΣ ΜΕ ΓΕΝΝΗΤΡΙΑ ΔΥΝΑΜΟ ή ΜΠΑΤΑΡΙΑ
- ΔΕΞΙΟΣΤΡΟΦΗ ή ΑΡΙΣΤΕΡΟΣΤΡΟΦΗ ΚΙΝΗΣΗ
- ΜΟΤΕΡ 12V-200 WATT ΜΕ ΔΙΑΚΟΠΗ ON-OFF ΚΑΙ ΚΑΛΩΔΙΟ 15m

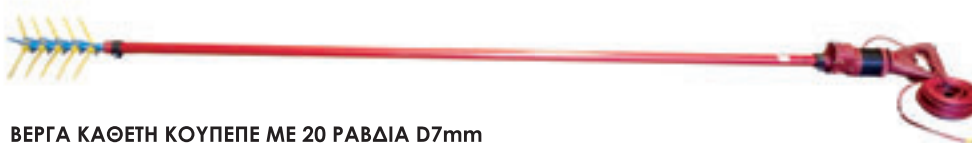

ΕΛΛΗΝΙΚΟ ΠΡΟΪΟΝ

# ΜΗΧΑΝΗΜΑΤΑ ΕΛΑΙΟΣΥΛΛΟΓΗΣ

## ΦΟΡΗΤΕΣ ΓΕΝΗΤΡΙΕΣ ΕΛΑΙΟΡΑΒΔΙΣΤΙΚΩΝ ΜΕ ΔΥΝΑΜΟ 12V/70A (COMPACT)



A/A	ΚΩΔΙΚΟΣ	ΚΙΝΗΤΗΡΑΣ	ΙΣΧΥΣ (Hp)	ΔΙΑΣΤΑΣΕΙΣ (ΜxΠxΥ)cm	ΒΑΡΟΣ (Kg)	ΛΙΑΝΙΚΗ ΤΙΜΗ
1	215203	LIAN LONG 152F	2,5	30x50x40	17,5	275 €

- COMPACT ΦΟΡΗΤΗ ΚΑΤΑΣΚΕΥΗ ΣΕ ΑΝΤΙΔΟΝΗΤΙΚΗ ΒΑΣΗ
- ΔΙΑΘΕΤΕΙ ΜΠΟΥΤΟΝ ΔΙΕΓΕΡΣΗΣ ΓΙΑ ΤΗΝ ΛΕΙΤΟΥΡΓΙΑ ΤΗΣ ΓΕΝΗΤΡΙΑΣ
- ΔΙΑΘΕΤΕΙ 2 ΣΕΤ ΑΚΡΟΔΕΚΤΩΝ ΜΕ ΠΕΤΑΛΟΥΔΑ –ΡΟΟΣΤΑΤΗ 12 ΘΕΣΕΩΝ
- ΔΥΝΑΤΟΤΗΤΑ ΛΕΙΤΟΥΡΓΙΑΣ ΜΕΧΡΙ ΔΥΟ (2) ΒΕΡΓΕΣ

## ΓΕΝΗΤΡΙΕΣ ΕΛΑΙΟΡΑΒΔΙΣΤΙΚΩΝ ΜΕ ΔΥΝΑΜΟ 12V/70A



A/A	ΚΩΔΙΚΟΣ	ΚΙΝΗΤΗΡΑΣ	ΙΣΧΥΣ (Hp)	ΛΙΑΝΙΚΗ ΤΙΜΗ
2	115076	ΧΩΡΙΣ ΚΙΝΗΤΗΡΑ	3.5-5.5	195 €
3	215245	LIAN LONG 168 F1	6,5	300 €
4	215250	BRILLIANT GT 600	6,0	435 €



- ΕΡΓΟΝΟΜΙΚΟΣ ΣΧΕΔΙΑΣΜΟΣ ΣΕ ΤΡΟΧΗΛΑΤΗ ΑΝΤΙΔΟΝΗΤΙΚΗ ΒΑΣΗ
- ΔΙΑΘΕΤΕΙ ΜΠΟΥΤΟΝ-ΛΥΧΝΙΑ ΔΙΕΓΕΡΣΗΣ ΓΙΑ ΤΗΝ ΛΕΙΤΟΥΡΓΙΑ ΤΗΣ ΓΕΝΗΤΡΙΑΣ
- ΔΙΑΘΕΤΕΙ 2 ΣΕΤ ΑΚΡΟΔΕΚΤΩΝ ΜΕ ΠΕΤΑΛΟΥΔΑ ΚΑΙ ΠΡΙΖΑ ΓΙΑ ΦΙΣ 4 ΘΕΣΕΩΝ ΓΙΑ ΕΥΕΛΙΞΙΑ ΣΤΗΝ ΧΡΗΣΗ
- ΔΙΑΘΕΤΕΙ ΑΝΑΛΟΓΙΚΟ ΡΟΟΣΤΑΤΗ 12 ΘΕΣΕΩΝ ΓΙΑ ΡΥΘΜΙΣΗ ΤΗΣ ΟΜΑΛΗΣ ΛΕΙΤΟΥΡΓΙΑΣ ΤΩΝ ΗΛΕΚΤΡΙΚΩΝ ΒΕΡΓΩΝ.
- ΔΥΝΑΤΟΤΗΤΑ ΛΕΙΤΟΥΡΓΙΑΣ ΜΕΧΡΙ ΤΕΣΣΑΡΩΝ (4) ΒΕΡΓΩΝ

## ΓΕΝΗΤΡΙΕΣ ΕΛΑΙΟΡΑΒΔΙΣΤΙΚΩΝ 220/12V



A/A	ΚΩΔΙΚΟΣ	ΚΙΝΗΤΗΡΑΣ	ΙΣΧΥΣ (Hp)	ΙΣΧΥΣ ΓΕΝΗΤΡΙΑΣ		ΕΞΟΔΟΙ		ΛΙΑΝΙΚΗ ΤΙΜΗ
				220V (KVA)	12V	12V	ΘΕΡΜΙΚΑ	
5	215351	LIAN LONG 168 F1	6,5	1.5/6.5A	2 x 25 (A)	2	DC 2 AC 1	495 €
6	215360	BRILLIANT GT 600	6,0	1.5/6.5A	2 x 25 (A)	2	DC 2 AC 1	630 €

## ΜΕΤΑΣΧΗΜΑΤΙΣΤΕΣ ΓΙΑ ΗΛΕΚΤΡΙΚΕΣ ΒΕΡΓΕΣ (220V - 12V)



A/A	ΚΩΔΙΚΟΣ	ΠΕΡΙΓΡΑΦΗ	ΛΙΑΝΙΚΗ ΤΙΜΗ
7	115028	ΜΕΤΑΣΧΗΜΑΤΙΣΤΗΣ ΜΟΝΟΣ (4 ΣΚΑΛΕΣ) ΓΙΑ ΛΕΙΤΟΥΡΓΙΑ ΜΙΑΣ (1) ΗΛΕΚΤΡΙΚΗΣ ΒΕΡΓΑΣ	165 €



A/A	ΚΩΔΙΚΟΣ	ΠΕΡΙΓΡΑΦΗ	ΛΙΑΝΙΚΗ ΤΙΜΗ
8	115027	ΜΕΤΑΣΧΗΜΑΤΙΣΤΗΣ ΔΙΠΛΟΣ (4 ΣΚΑΛΕΣ) ΓΙΑ ΛΕΙΤΟΥΡΓΙΑ ΔΥΟ (2) ΗΛΕΚΤΡΙΚΩΝ ΒΕΡΓΩΝ	260 €



## ΚΟΣΚΙΝΑ ΕΛΙΑΣ



ΕΛΛΗΝΙΚΟ ΠΡΟΪΟΝ

Α/Α	ΚΩΔΙΚΟΣ	ΔΙΑΣΤΑΣΕΙΣ ΜΗΧΑΝΗΜΑΤΟΣ (ΜxΠxΥ) cm	ΔΙΑΣΤΑΣΕΙΣ ΣΚΑΦΗΣ (ΜxΠ) cm	ΛΙΑΝΙΚΗ ΤΙΜΗ
1	115079Α 115083	105 x 72 x 79	100 x 58	167 €

- ΓΑΛΒΑΝΙΖΕ ΚΑΤΑΣΚΕΥΗ, ΚΑΤΑΛΛΗΛΗ ΓΙΑ ΤΟΝ ΔΙΑΧΩΡΙΣΜΟ ΤΟΥ ΕΛΑΙΟΚΑΡΠΟΥ ΑΠΟ ΤΟ ΦΥΛΛΟ
- ΔΙΑΘΕΤΕΙ ΤΡΙΑ(3) ΑΓΓΙΣΤΡΑ ΣΥΓΚΡΑΤΗΣΗΣ ΤΟΥ ΕΛΑΙΟΣΑΚΟΥ.

## ΑΠΟΦΥΛΛΩΤΗΣ ΒΕΝΖΙΝΟΚΙΝΗΤΟΣ ΔΙΧΡΟΝΟΣ CRAFTOP



ΕΛΛΗΝΙΚΟ ΠΡΟΪΟΝ

Α/Α	ΚΩΔΙΚΟΣ	ΚΥΒΙΣΜΟΣ (cc)	ΙΣΧΥΣ (hp)	ΔΙΑΣΤΑΣΕΙΣ ΜΗΧΑΝΗΜΑΤΟΣ (ΜxΠxΥ) cm	ΔΙΑΣΤΑΣΕΙΣ ΣΚΑΦΗΣ (ΜxΠ) cm	ΛΙΑΝΙΚΗ ΤΙΜΗ
2	215050	51,7	2,15	130 x 66 x 90	74 x 65	450 €

ΔΙΑΘΕΤΕΙ:

- ΧΕΙΡΟΛΑΒΕΣ ΜΕΤΑΦΟΡΑΣ
- ΤΡΟΧΟΥΣ 300x4
- ΕΞΩΤΕΡΙΚΟ ΜΠΟΥΤΟΝ ΔΙΑΚΟΠΗΣ ΚΙΝΗΤΗΡΑ
- ΡΥΘΜΙΖΟΜΕΝΗ ΡΟΗ ΑΕΡΑ



## ΡΑΒΔΙΣΤΙΚΑ ΕΔΑΦΟΥΣ ΒΕΝΖΙΝΟΚΙΝΗΤΑ (ΠΑΓΚΟΙ)

Το νέο ραβδιστικό εδάφους διαθέτει 48 ραβδάκια σιλικονούχα τοποθετημένα πάνω στους κυλίνδρους σε ελικοειδή διάταξη, εξασφαλίζοντας υψηλή απόδοση. Σχεδιασμένο ώστε να εξασφαλίζει υψηλή προστασία στον χρήστη και συμβατό με τις διατάξεις ασφαλείας, διαθέτει αυτοκίνηση και πιστοποίηση CE. Δυνατότητα τοποθέτησης δυναμό για λειτουργία 2 ηλεκτρικών βεργών.



ΕΛΛΗΝΙΚΟ ΠΡΟΪΟΝ

Α/Α	ΚΩΔΙΚΟΣ	ΤΥΠΟΣ ΚΙΝΗΤΗΡΑ	ΚΙΤ ΔΥΝΑΜΟ	ΔΙΑΣΤΑΣΕΙΣ ΜΗΧΑΝΗΜΑΤΟΣ (ΜxΠxΥ) cm	ΔΙΑΣΤΑΣΕΙΣ ΣΚΑΦΗΣ (ΜxΠx) cm	ΒΑΡΟΣ (Kg)	ΛΙΑΝΙΚΗ ΤΙΜΗ
3	215025	LL 168F-1 6.5 HP	ΟΧΙ	132 x 92 x 94	77 x 64	75	625 €
4	215031	BRILLIANT GT 600 6.0HP	ΟΧΙ	132 x 92 x 94	77 x 64	75	760 €
5	215021	LL 168F-1 6.5 HP	ΝΑΙ	132 x 92 x 94	77 x 64	78	825 €
6	215033	BRILLIANT GT 600 6.0HP	ΝΑΙ	132 x 92 x 94	77 x 64	78	960 €

ΔΙΑΘΕΤΕΙ:

- ΔΥΟ ΚΥΛΙΝΔΡΟΥΣ ΤΡΟΦΟΔΟΣΙΑΣ
- 48 ΡΑΒΔΑΚΙΑ ΣΙΛΙΚΟΝΟΥΧΑ D 10mm ΣΕ ΕΛΙΚΟΕΙΔΗ ΔΙΑΤΑΞΗ
- ΑΥΤΟΚΙΝΗΣΗ
- ΤΡΟΧΟΥΣ 400x8

## ROLL IN<sup>SMART</sup>

Το ROLL-IN είναι ένας εύχρηστος συλλέκτης φρούτων, ξηρών καρπών και άλλων αντικειμένων, όπου απαιτείται η συλλογή τους από το έδαφος. Απευθύνεται σε ερασιτέχνες όσο και σε επαγγελματίες. Ο μικρός όγκος, ο εργονομικός σχεδιασμός και η απλή λειτουργία του έχουν σας αποτέλεσμα την εύκολη και γρήγορη συγκομιδή αποφεύγοντας τυχόν καταπονήσεις του σώματος. Διατίθεται για ένα μεγάλο πεδίο εφαρμογών όπως σε γήπεδα τένις, γκολφ καθώς και σε παιδικούς σταθμούς και γενικότερα όπου υπάρχει η ανάγκη συλλογής μικροαντικειμένων από το έδαφος. Μπορεί να χρησιμοποιηθεί με μεγάλη ευκολία από όλες τις ηλικίες παρέχοντας ασφάλεια στον χρήστη. Θα μείνετε ενθουσιασμένοι από την αποτελεσματικότητα του συνυπολογίζοντας την ανυπαρξία συντήρησης καθώς και την οικονομία, αφού δεν χρειάζεται καύσιμα ή ηλεκτρική κατανάλωση ενέργειας.



ΤΥΠΟΣ	SMALL (ΧΩΡΙΣ ΚΟΝΤΑΡΙ)	MEDIUM (ΧΩΡΙΣ ΚΟΝΤΑΡΙ)	LARGE (ΧΩΡΙΣ ΚΟΝΤΑΡΙ)
ΚΩΔΙΚΟΣ	115500	115505	115510
ΔΙΑΣΤΑΣΗ ΑΝΤΙΚΕΙΜΕΝΩΝ	> 10 mm	> 20 mm	> 30 mm
ΚΥΡΙΑ ΕΦΑΡΜΟΓΗ	ΕΛΙΕΣ, ΦΟΥΝΤΟΥΚΙΑ, ΑΜΥΓΔΑΛΑ	ΚΑΡΥΔΙΑ, ΚΑΣΤΑΝΑ, ΕΛΙΕΣ, ΔΑΜΑΣΚΗΝΑ	ΜΗΛΑ, ΠΟΡΤΟΚΑΛΙΑ
ΔΥΝΑΤΟΤΗΤΑ ΣΥΛΛΟΓΗΣ	20-45 Kg/hr	25-60 kg/hr	100-300 kg/hr
ΧΩΡΗΚΟΤΗΤΑ	3,5 lt	6,5 lt	9,5 lt
ΑΡΙΘΜΟΣ ΣΥΡΜΑΤΩΝ	60	60	60
<b>ΛΙΑΝΙΚΗ ΤΙΜΗ</b>	<b>48 €</b>	<b>54 €</b>	<b>60 €</b>



ΤΥΠΟΣ	ΚΩΔΙΚΟΣ	ΛΙΑΝΙΚΗ ΤΙΜΗ
ΚΟΝΤΑΡΙ ΑΛΟΥΜΙΝΙΟΥ 1,40 Μt	115517	<b>7,50 €</b>

## ΣΥΛΛΕΚΤΕΣ ΕΛΙΑΣ (ΣΚΑΤΖΟΧΟΙΡΟΙ)

**AGROlive**



AGROLIVE 35



Νέοι συλλέκτες ελιάς από το έδαφος. Με εύκαμπτο κύλινδρο για εύκολη συλλογή από κάθε είδους επιφάνεια.

ΤΥΠΟΣ	AGROLIVE 35	AGROLIVE 70
ΚΩΔΙΚΟΣ	115550	115552
ΠΛΑΤΟΣ ΕΡΓΑΣΙΑΣ (cm)	35	70
ΒΑΡΟΣ (Kg)	3	8
ΔΥΝΑΤΟΤΗΤΑ ΣΥΛΛΟΓΗΣ	120 Kg/hr	250 Kg/hr
<b>ΛΙΑΝΙΚΗ ΤΙΜΗ</b>	<b>230 €</b>	<b>345 €</b>



AGROLIVE 70

- ΔΙΑΘΕΤΕΙ ΧΕΙΡΟΛΑΒΗ ΓΙΑ ΕΥΚΟΛΟ ΑΔΕΙΑΣΜΑ ΤΟΥ ΚΑΔΟΥ
- ΚΑΤΑΛΗΛΟ ΓΙΑ ΟΛΟΥΣ ΤΟΥΣ ΤΥΠΟΥΣ ΤΩΝ ΕΔΑΦΩΝ

ΕΛΑΙΟΡΑΒΔΙΣΤΙΚΑ ΜΗΧΑΝΗΜΑΤΑ ΜΠΑΤΑΡΙΑΣ ΣΥΝΕΧΟΥΣ ΡΕΥΜΑΤΟΣ (DC)

**Zanon**  
MACCHINE AGRICOLE



**Karbonium Evo**  
PAT PENDING *Telescopic*



ΣΕ ΠΩΛΗΣΕΙΣ

Η πιο αξιόπιστη λύση  
για τη συγκομιδή  
της ελιάς.

# ΕΛΑΙΟΡΑΒΔΙΣΤΙΚΑ ΜΗΧΑΝΗΜΑΤΑ ΜΠΑΤΑΡΙΑΣ ΣΥΝΕΧΟΥΣ ΡΕΥΜΑΤΟΣ (DC)



## ΕΛΑΙΟΡΑΒΔΙΣΤΙΚΑ ΜΗΧΑΝΗΜΑΤΑ ΜΕ ΑΝΘΡΑΚΟΝΗΜΑΤΑ

Τα ελαιοραβδιστικά μηχανήματα της εταιρίας **ZANON** με μακροχρόνια παράδοση στον ελληνικό χώρο, είναι προϊόντα υψηλής τεχνολογίας που δίνουνε λύση στην εύκολη και γρήγορη συγκομιδή της ελιάς.

### ΣΥΓΚΡΙΤΙΚΑ ΠΛΕΟΝΕΚΤΗΜΑΤΑ:

- Μπορούν να χρησιμοποιηθούν σε όλα τα είδη της ελιάς και σε όλα τα στάδια ωρίμανσης, εξασφαλίζοντας υψηλές αποδόσεις στον χρήστη που κυμαίνονται από 70-160 Kg/hr ανάλογα με το είδος της ελιάς και την ταχύτητα εργασίας του χρήστη.
- Δεν προκαλούν ζημιές στο δέντρο ρίχνοντας λίγα φύλλα.
- Ο εργονομικός σχεδιασμός επιτρέπει την διεισδυτικότητα πολύ εύκολα μέσα στα κλαδιά, όπως επίσης και την δυνατότητα ρύθμισης του ύψους εργασίας από 2,10mτ έως 3,40mτ μέσω της τηλεσκοπικής προέκτασης.
- Η κεφαλή τους τροφοδοτείται από ένα πανίσχυρο μοτέρ δίνοντας κίνηση στα 8 αποσπώμενα ανθρακονήματα μέσω ανοξείδωτων γραναζιών. Με αυτό τον τρόπο εξασφαλίζεται η παλινδρομική κίνηση των χτενιών (ανθρακονημάτων) που έχουν μήκος 30cm και επιφάνεια εργασίας από 25cm-55cm.
- Διαθέτουν εσωτερικό καλώδιο (σπирάλ), ιδανικό για την αυξομείωση του ύψους της τηλεσκοπικής προέκτασης με ασφάλεια αποφεύγοντας εξωτερικές φθορές -τριβές του καλωδίου εξασφαλίζοντας άνεση και ταχύτητα ελαιосуλλογής στον χρήστη.
- Ο αδιάβροχος διακόπτης ενεργοποίησης (ON-OFF) είναι ενσωματωμένος στην χειρολαβή για μεγαλύτερη εργονομία, ασφάλεια, ταχύτητα κατά την διαδικασία της ελαιосуλλογής.
- Εάν ψάχνετε ένα προϊόν που το χαρακτηρίζει η υψηλή απόδοση, η αθόρυβη λειτουργία, η ανυπαρξία δονήσεων, το χαμηλό βάρος, η χαμηλή και ακίνδυνη κατανάλωση ρεύματος προσφέροντας μεγάλη αυτονομία, εύκολη συντήρηση, μεταφορά και αποθήκευση, τότε η σειρά των νέων ελαιοραβδιστικών της ZANON είναι η πιο αξιόπιστη λύση.



# ΕΛΑΙΟΡΑΒΔΙΣΤΙΚΑ ΜΗΧΑΝΗΜΑΤΑ ΜΠΑΤΑΡΙΑΣ ΣΥΝΕΧΟΥΣ ΡΕΥΜΑΤΟΣ (DC)



## ΕΛΑΙΟΡΑΒΔΙΣΤΙΚΑ ΜΗΧΑΝΗΜΑΤΑ ΜΠΑΤΑΡΙΑΣ



12V

Α/Α	ΚΩΔΙΚΟΣ	ΤΥΠΟΣ	ΛΙΑΝΙΚΗ ΤΙΜΗ
1	136020	GENIUS (12V)	640 €

### ΤΕΧΝΙΚΑ ΧΑΡΑΚΤΗΡΙΣΤΙΚΑ:

- Μοτέρ JOHNSON 500WATT-12V - (3-4A)
- Ταχύτητα (1) - 1030 BEAT/MIN
- Σύνδεση με μπαταρία 12V κατά προτίμηση VRLA (AGM GEL) ή δυναμό 12V
- Ανθρακονήματα (8) - L30cm-Ø4,5mm (ΚΩΔ. 1605400266)
- Κίνηση ανθρακονημάτων παλινδρομική σε αντίθετη κατεύθυνση
- Επιφάνεια εργασίας ανθρακονημάτων (25-50cm)
- Τηλεσκοπική προέκταση 2,10mt - 3,40mt
- Καλώδιο 9mt με ακροδέκτες (κροκοδειλάκια)
- Απόδοση 70-110 Kg/hr
- Βάρος 2,4 Kg

(Στην τιμή δεν περιλαμβάνεται η μπαταρία)



33V

Α/Α	ΚΩΔΙΚΟΣ	ΤΥΠΟΣ	ΛΙΑΝΙΚΗ ΤΙΜΗ
2	136036	KARBONIUM EVO (33V)	1075 €

### ΤΕΧΝΙΚΑ ΧΑΡΑΚΤΗΡΙΣΤΙΚΑ:

- Μοτέρ JOHNSON 500WATT-33V - (3-4A)
- Ταχύτητα (1) - 1030 BEAT/MIN
- Σύνδεση με μπαταρία 12V κατά προτίμηση VRLA (AGM GEL)
- Συνοδεύεται με μετατροπέα - σταθεροποιητή (ZDC) με φωτεινές ενδείξεις λειτουργίας. ΕΙΣΟΔΟΣ 12V(DC) - ΕΞΟΔΟΣ 33V(DC) - (ΚΩΔ.1602060044)
- Ανθρακονήματα (8) - L30cm-Ø5,0mm (ΚΩΔ. 1605400223)
- Κίνηση ανθρακονημάτων παλινδρομική σε αντίθετη κατεύθυνση
- Επιφάνεια εργασίας ανθρακονημάτων (25-50cm)
- Τηλεσκοπική προέκταση 2,10mt - 3,40mt
- Καλώδιο 15mt με ακροδέκτες (κροκοδειλάκια)
- Απόδοση 80-120 Kg/hr
- Βάρος 2,4 Kg

(Στην τιμή δεν περιλαμβάνεται η μπαταρία)



# ΕΛΑΙΟΡΑΒΔΙΣΤΙΚΑ ΜΗΧΑΝΗΜΑΤΑ ΜΠΑΤΑΡΙΑΣ ΣΥΝΕΧΟΥΣ ΡΕΥΜΑΤΟΣ (DC)



## ΕΛΑΙΟΡΑΒΔΙΣΤΙΚΑ ΜΗΧΑΝΗΜΑΤΑ ΜΠΑΤΑΡΙΑΣ



A/A	ΚΩΔΙΚΟΣ	ΤΥΠΟΣ	ΛΙΑΝΙΚΗ ΤΙΜΗ
1	136022	MURCIELLAGO (33V)	1150 €

### ΤΕΧΝΙΚΑ ΧΑΡΑΚΤΗΡΙΣΤΙΚΑ:

- Μοτέρ JOHNSON 600WATT-33V - (3-4A)
  - Ταχύτητα (1) - 1060 BEAT/MIN
  - Σύνδεση με μπαταρία 12V κατά προτίμηση VRLA (AGM GEL)
  - Συνοδεύεται με μετατροπέα - σταθεροποιητή (ZDC) με φωτεινές ενδείξεις λειτουργίας. ΕΙΣΟΔΟΣ 12V(DC) - ΕΞΟΔΟΣ 33V(DC) - (ΚΩΔ.1602060044)
  - Ανθρακονήματα (8) - L30cm-Ø4,5mm (ΚΩΔ. 1605400266)
  - **Κίνηση ανθρακονημάτων παλινδρομική προς την ίδια κατεύθυνση**
  - Επιφάνεια εργασίας ανθρακονημάτων (25-55cm)
  - Τηλεσκοπική προέκταση 2,10mt - 3,40mt
  - Καλώδιο 15mt με ακροδέκτες (κροκοδειλάκια)
  - Απόδοση 90-160 Kg/hr
  - Βάρος 2,4 Kg
- (Στην τιμή δεν περιλαμβάνεται η μπαταρία)



A/A	ΚΩΔΙΚΟΣ	ΤΥΠΟΣ	ΛΙΑΝΙΚΗ ΤΙΜΗ
2	136025	KARBONIUM F/R DOUBLE SPEED(33V)	1250 €

### ΤΕΧΝΙΚΑ ΧΑΡΑΚΤΗΡΙΣΤΙΚΑ:

- Μοτέρ ROTAFEL (**BRUSHLESS**) 600WATT-33V - (3-4A)
  - **Ταχύτητες (2)**
  - 1 ΑΡΓΗ για συγκομιδή βρώσιμων ελιών - 900 BEAT/MIN
  - 1 ΓΡΗΓΟΡΗ για συγκομιδή λαδοελιών - 1060 BEAT/MIN
  - Σύνδεση με μπαταρία 12V κατά προτίμηση VRLA (AGM GEL)
  - Συνοδεύεται με μετατροπέα - σταθεροποιητή (ZDC) με φωτεινές ενδείξεις λειτουργίας. ΕΙΣΟΔΟΣ 12V(DC) - ΕΞΟΔΟΣ 33V(DC) - (ΚΩΔ.1602060044)
  - Ενσωματωμένο ηλεκτρονικό κύκλωμα στη χειρολαβή για την επιλογή της ταχύτητας λειτουργίας (ΚΩΔ. 1605444065)
  - Διακόπτης διπλής λειτουργίας για επιλογή ταχύτητας ελαιосуλλογής
  - Ανθρακονήματα (8) - L30cm-Ø5,0mm (ΚΩΔ. 1605400223)
  - Κίνηση ανθρακονημάτων παλινδρομική σε αντίθετη κατεύθυνση
  - Επιφάνεια εργασίας ανθρακονημάτων (25-50cm)
  - Τηλεσκοπική προέκταση 2,10mt - 3,40mt
  - Καλώδιο 15mt με ακροδέκτες (κροκοδειλάκια)
  - Απόδοση 90-160 Kg/hr
  - Βάρος 2,8 Kg
- (Στην τιμή δεν περιλαμβάνεται η μπαταρία)





## ΠΑΡΕΛΚΟΜΕΝΑ ΕΛΑΙΟΡΑΒΔΙΣΤΙΚΩΝ ΖΑΝΟΝ



### ΚΑΛΥΜΜΑ ΑΝΘΡΑΚΟΝΗΜΑΤΩΝ UNIVERSAL



A/A	ΚΩΔΙΚΟΣ	ΠΕΡΙΓΡΑΦΗ	ΜΗΚΟΣ	ΛΙΑΝΙΚΗ ΤΙΜΗ
1	1605400381PC	Κάλυμμα ανθρακονημάτων από φυσικό LATEX για ράβδισμα βρώσιμων ελιών	25 cm	2,60 €

### ΓΡΑΣΣΟ ΛΙΠΑΝΣΗΣ ΓΡΑΝΑΖΙΩΝ ZANON



A/A	ΚΩΔΙΚΟΣ	ΠΕΡΙΓΡΑΦΗ	ΛΙΑΝΙΚΗ ΤΙΜΗ
2	1605435016	Γράσσο υψηλής λιπαντικής ικανότητας 75 ml ZANON Συνίσταται η χρήση του κάθε 50 ώρες λειτουργίας του ελαιοραβδιστικού μηχανήματος	12,85 €
3	1605435025	Γράσσο 30 ml ZANON	7,50 €

### ΣΕΓΑ ΜΠΑΤΑΡΙΑΣ MARLIN COMBI

Μια καινοτομία της ZANON για όσους έχουν ήδη αγοράσει ελαιοραβδιστικό KARBONIUM EVO - MURCIELLAGO - KARBONIUM EVO DOUBLE SPEED. Η σέγα μπαταρίας MARLIN COMBI προσαρμόζεται απευθείας στον μετατροπέα-σταθεροποιητή (ZDC), ο οποίος συνδέεται σε μπαταρίες εδάφους 12V. Εάν σας ενδιαφέρουν "γρήγορα και καθαρά" κλαδέματα χωρίς να επιβαρύνετε το δένδρο με υπολείμματα λαδιών ή επιβλαβή παράγωγα είναι η κατάλληλη λύση.



NEO ΕΙΔΟΣ

\* ANAMENETAI

A/A	ΚΩΔΙΚΟΣ	ΤΥΠΟΣ	ΠΡΟΕΚΤΑΣΗ (mt)	ΒΑΡΟΣ (Kg)	ΛΙΑΝΙΚΗ ΤΙΜΗ
4	1361040117C	ΣΕΓΑ MARLIN COMBI AS 100	1,0	1,4	*
5	1361040118C	ΣΕΓΑ MARLIN COMBI AS 150	1,5	1,6	*
6	1361040119C	ΣΕΓΑ MARLIN COMBI AS 200	2,0	1,8	*
7	1361040115C	ΣΕΓΑ MARLIN COMBI AL 200	1,70 - 2,50	2,3	*
8	1361040116C	ΣΕΓΑ MARLIN COMBI AL 300	2,10 - 3,40	2,5	*

#### ΤΕΧΝΙΚΑ ΧΑΡΑΚΤΗΡΙΣΤΙΚΑ:

- ΜΟΤΕΡ 700WATT
- ΔΙΑΜΕΤΡΟΣ ΚΟΠΗΣ 10cm (MAX)
- ΤΑΧΥΤΗΤΑ 1750 RPM/MIN
- ΡΥΘΜΙΖΟΜΕΝΗ ΚΛΙΣΗ ΚΕΦΑΛΗΣ 3 ΘΕΣΕΩΝ (0°-45°)

(ΣΤΙΣ ΤΙΜΕΣ ΔΕΝ ΠΕΡΙΛΑΜΒΑΝΕΤΑΙ Η ΜΠΑΤΑΡΙΑ ΚΑΙ Ο ΜΕΤΑΤΡΟΠΕΑΣ-ΣΤΑΘΕΡΟΠΟΙΗΤΗΣ (ZDC) ZANON)

### ΑΠΟΦΥΛΛΩΤΗΣ ΕΛΙΩΝ ΗΛΕΚΤΡΟΚΙΝΗΤΟΣ D30



A/A	ΚΩΔΙΚΟΣ	ΤΥΠΟΣ	ΙΣΧΥΣ	ΔΙΑΣΤΑΣΕΙΣ (ΜxΠxΥ)cm	ΒΑΡΟΣ (Kg)	ΛΙΑΝΙΚΗ ΤΙΜΗ
9	136800	D 30	200 WATT/220V (2750RPM)	102x66x118	35	875 €

#### ΤΕΧΝΙΚΑ ΧΑΡΑΚΤΗΡΙΣΤΙΚΑ:

- ΔΙΑΘΕΤΕΙ ΔΙΑΚΟΠΤΗ ON-OFF ΚΑΙ ΡΥΘΜΙΣΤΗ ΣΤΡΟΦΩΝ
- ΑΠΟΣΠΩΜΕΝΗ ΣΙΤΑ ΕΙΣΑΓΩΓΗΣ: ΔΙΑΣΤΑΣΕΙΣ (ΜxΠxΥ) - 46X66X13cm



## ΠΑΡΕΛΚΟΜΕΝΑ ΕΛΑΙΟΡΑΒΔΙΣΤΙΚΩΝ ΖΑΝΟΝ



### ΜΠΑΤΑΡΙΕΣ ΒΡ VRLA -12V ΤΕΧΝΟΛΟΓΙΑΣ GEL

Οι μπαταρίες **BP-VRLA -12V** τεχνολογίας GEL αποτελούν την ιδανική λύση για την τροφοδότηση των ελαιοραβδιστικών της εταιρίας **ZANON**. Διατηρούν σταθερή την τάση εξόδου καθ' όλη την διάρκεια εργασίας εξασφαλίζοντας σταθερή απόδοση χωρίς διακυμάνσεις. Λόγω του ότι είναι τεχνολογίας GEL "βαθιάς εκφόρτισης" με μεγάλη ενεργειακή πυκνότητα, ακόμα και αν το επίπεδο τους φτάσει στο 10% μπορούν να επαναφορτιστούν πλήρως και να ανακτήσουν το 100% της ενεργειακής χωρητικότητάς τους, σε αντίθεση με τις υπόλοιπες μπαταρίες της αγοράς που αν το επίπεδο φτάσει κάτω από το 50% δεν μπορούν να ανακτήσουν το 100% της χωρητικότητάς τους. Αυτό σημαίνει πρακτικά ότι καθημερινά η διάρκεια λειτουργίας τους θα περιορίζεται.

Οι μπαταρίες BP θέλουν ελάχιστη συντήρηση και σαφώς έχουν μεγαλύτερη διάρκεια ζωής από τις υπόλοιπες μπαταρίες. Συνιστάται σε μακροχρόνια ακινησία η φόρτισή τους κάθε 3 μήνες για να διατηρούν το ενεργειακό τους επίπεδο.



1



2

A/A	ΚΩΔΙΚΟΣ	ΤΥΠΟΣ	ΙΣΧΥΣ (Ahr)	ΔΙΑΣΤΑΣΕΙΣ (ΜxΠxΥ)cm	ΒΑΡΟΣ (Kg)	ΑΥΤΟΝΟΜΙΑ (HR)	ΛΙΑΝΙΚΗ ΤΙΜΗ
1	143073	DJM 12V-55	57,2	22,8x13,8x20,8	17	8	<b>162 €</b>
2	143069	DJM 12V-75	78,0	34,8x16,7x17,8	21	12	<b>218 €</b>

### ΜΠΑΤΑΡΙΕΣ ΒΡ VRLA -12V ΜΕ ΒΑΣΕΙΣ



3



4

A/A	ΚΩΔΙΚΟΣ	ΠΕΡΙΓΡΑΦΗ	ΛΙΑΝΙΚΗ ΤΙΜΗ
3	143078	ΜΠΑΤΑΡΙΑ ΒΡ (DJM 12V-55) ΜΕ ΒΑΣΗ	<b>180 €</b>
4	143077	ΜΠΑΤΑΡΙΑ ΒΡ (DJM 12V-75) ΜΕ ΤΡΟΧΗΛΑΤΗ ΒΑΣΗ	<b>270 €</b>

### ΒΑΣΕΙΣ ΜΠΑΤΑΡΙΩΝ ΒΡ VRLA



5



6

A/A	ΚΩΔΙΚΟΣ	ΠΕΡΙΓΡΑΦΗ	ΔΙΑΣΤΑΣΕΙΣ (ΜxΠxΥ)cm	ΛΙΑΝΙΚΗ ΤΙΜΗ
5	143071A	ΒΑΣΗ ΓΙΑ ΜΠΑΤΑΡΙΑ ΒΡ (DJM 12V-55)	15x24x40	<b>18 €</b>

A/A	ΚΩΔΙΚΟΣ	ΠΕΡΙΓΡΑΦΗ	ΔΙΑΣΤΑΣΕΙΣ (ΜxΠxΥ)cm	ΛΙΑΝΙΚΗ ΤΙΜΗ
6	143076	ΤΡΟΧΗΛΑΤΗ ΒΑΣΗ ΓΙΑ ΜΠΑΤΑΡΙΑ ΒΡ (DJM 12V-75) ΔΙΑΘΕΤΕΙ : ΤΡΟΧΟΥΣ 300x4 - ΝΤΙΖΕΣ ΣΥΣΦΙΕΙΗΣ ΜΠΑΤΑΡΙΑΣ - 2 ΓΑΝΤΙΖΟΥΣ ΣΤΗΡΙΞΗΣ - ΔΙΑΧΩΡΙΣΤΙΚΟ ΓΙΑ ΤΟΠΟΘΕΤΗΣΗ ΜΕΤΑΤΡΟΠΕΑ-ΣΤΑΘΕΡΟΠΟΙΗΤΗ (ZDC ) ΖΑΝΟΝ	48x57x81	<b>52 €</b>

# ΠΑΡΕΛΚΟΜΕΝΑ ΕΛΑΙΟΡΑΒΔΙΣΤΙΚΩΝ ΖΑΝΩΝ

## ΣΤΕΚ ΗΛΕΚΤΡΟΝΙΚΟΙ ΦΟΡΤΙΣΤΕΣ - ΣΥΝΤΗΡΗΤΕΣ ΜΠΑΤΑΡΙΩΝ 12V-DC



Η σουηδική εταιρία **CTEK** κατασκευάζει φορτιστές - συντηρητές επαναφορτιζόμενων μπαταριών 12V μολύβδου - οξέως (LEAD ACID) και είναι κυρίαρχος στην παγκόσμια αγορά για τους "έξυπνους φορτιστές" που δίνουν λύση σε ένα μεγάλο πεδίο καθημερινών εφαρμογών. Χάρη στα εξελιγμένα ηλεκτρικά κυκλώματα που διαθέτει χρησιμοποιώντας τον 8 σταδίων κύκλο φόρτισης, μεγιστοποιεί την χωρητικότητα, την ενεργειακή απόδοση και την μακροζωία της μπαταρίας. Χρησιμοποιείται από τους μεγαλύτερους κατασκευαστές αυτοκινήτων (AUDI, BMW, ASTON MARTIN, PORSCHE, MERCEDES, MASERATI κτλ.)

### ΤΕΧΝΙΚΑ ΧΑΡΑΚΤΗΡΙΣΤΙΚΑ - ΣΥΓΚΡΙΤΙΚΑ ΠΛΕΟΝΕΚΤΗΜΑΤΑ:

- Κατηγορία μόνωσης IP 65 ( προστασία από νερό)
- Για όλους τους τύπους μπαταριών LEAD ACID (WET, MF, GEL, AGM, CA/CA) 12VDC
- Θερμοκρασία λειτουργίας (-20° C έως +50C)
- Προστασία από υπερφόρτωση, αντίθετη πολικότητα, επιλογή τρόπου φόρτισης-συντήρησης
- Ενδεικτικά LED καλής λειτουργίας - σφαλμάτων στην διαδικασία φόρτισης
- Παρέχει μέγιστη ασφάλεια στον χρήστη ακόμα και αν ξεχάσετε να αποσυνδέσετε τον φορτιστή από την μπαταρία ή την παροχή ρεύματος
- Υψηλής αντοχής που τους καθιστούν άθραυστους αφού μπορούν να δεχτούν κάθετο φορτίο 2500kg



A/A	ΚΩΔΙΚΟΣ	ΤΥΠΟΣ	ΔΙΑΣΤΑΣΕΙΣ (ΜxΠxΥ)mm	ΒΑΡΟΣ (gr)	ΛΙΑΝΙΚΗ ΤΙΜΗ
1	143082	MXS - 5.0	168x65x38	600	130 €

#### ΤΕΧΝΙΚΑ ΧΑΡΑΚΤΗΡΙΣΤΙΚΑ:

- ΤΡΟΦΟΔΟΣΙΑ : 220-240V AC /50-60HZ/600mA
- ΤΑΣΗ ΕΞΟΔΟΥ : 12V DC
- ΡΕΥΜΑ ΦΟΡΤΙΣΗΣ : 5A (MAX)
- ΧΩΡΗΤΙΚΟΤΗΤΑ ΜΠΑΤΑΡΙΑΣ ΓΙΑ ΦΟΡΤΙΣΗ : 1,2Ahr - 110Ahr
- ΧΩΡΗΤΙΚΟΤΗΤΑ ΜΠΑΤΑΡΙΑΣ ΓΙΑ ΣΥΝΤΗΡΗΣΗ : 1,2Ahr - 160Ahr



A/A	ΚΩΔΙΚΟΣ	ΤΥΠΟΣ	ΔΙΑΣΤΑΣΕΙΣ (ΜxΠxΥ)mm	ΒΑΡΟΣ (gr)	ΛΙΑΝΙΚΗ ΤΙΜΗ
2	143081	MXS -7.0	191x89x48	800	216 €

#### ΤΕΧΝΙΚΑ ΧΑΡΑΚΤΗΡΙΣΤΙΚΑ:

- ΤΡΟΦΟΔΟΣΙΑ : 220-240V AC /50-60HZ/1000mA
- ΤΑΣΗ ΕΞΟΔΟΥ : 12V DC
- ΡΕΥΜΑ ΦΟΡΤΙΣΗΣ : 7A (MAX)
- ΧΩΡΗΤΙΚΟΤΗΤΑ ΜΠΑΤΑΡΙΑΣ ΓΙΑ ΦΟΡΤΙΣΗ : 14Ahr - 150Ahr
- ΧΩΡΗΤΙΚΟΤΗΤΑ ΜΠΑΤΑΡΙΑΣ ΓΙΑ ΣΥΝΤΗΡΗΣΗ : 14Ahr - 225Ahr



A/A	ΚΩΔΙΚΟΣ	ΤΥΠΟΣ	ΔΙΑΣΤΑΣΕΙΣ (ΜxΠxΥ)mm	ΒΑΡΟΣ (gr)	ΛΙΑΝΙΚΗ ΤΙΜΗ
3	143083	MXS - 10.0	195x89x48	850	260 €

#### ΤΕΧΝΙΚΑ ΧΑΡΑΚΤΗΡΙΣΤΙΚΑ:

- ΤΡΟΦΟΔΟΣΙΑ : 220-240V AC /50-60HZ/1400mA
- ΤΑΣΗ ΕΞΟΔΟΥ : 12V DC
- ΡΕΥΜΑ ΦΟΡΤΙΣΗΣ : 10A (MAX)
- ΧΩΡΗΤΙΚΟΤΗΤΑ ΜΠΑΤΑΡΙΑΣ ΓΙΑ ΦΟΡΤΙΣΗ : 20Ahr - 200Ahr
- ΧΩΡΗΤΙΚΟΤΗΤΑ ΜΠΑΤΑΡΙΑΣ ΓΙΑ ΣΥΝΤΗΡΗΣΗ : 20Ahr - 300Ahr

**ΤΟ ΤΕΛΟΣ ΑΝΑΚΥΚΛΩΣΗΣ ΔΕΝ ΠΕΡΙΛΑΜΒΑΝΕΤΑΙ ΣΤΙΣ ΑΝΩΤΕΡΩ ΤΙΜΕΣ**

## ΝΕΑ ΣΕΙΡΑ ΗΛΕΚΤΡΙΚΩΝ ΕΡΓΑΛΕΙΩΝ ΖΑΝΟΝ



### ΝΕΑ ΣΕΙΡΑ ΗΛΕΚΤΡΙΚΩΝ ΕΡΓΑΛΕΙΩΝ ΓΙΑ ΤΡΟΦΟΔΟΤΗΣΗ ΤΟΥΣ ΑΠΟ ΜΠΑΤΑΡΙΑ ΠΛΑΤΗΣ "DRIVE" ΙΟΝΤΩΝ ΛΙΘΙΟΥ ΖΑΝΟΝ



#### ΑΛΥΣΟΠΡΙΟΝΟ ΜΠΑΤΑΡΙΑΣ "RINO"



A/A	ΚΩΔΙΚΟΣ	ΤΥΠΟΣ	ΙΣΧΥΣ (WATT)	ΜΗΚΟΣ ΛΑΜΑΣ (cm)	ΒΑΡΟΣ (Kg)	ΛΙΑΝΙΚΗ ΤΙΜΗ
1	1361040086	RINO 8"	1200	20	1,7	1095 €

##### ΤΕΧΝΙΚΑ ΧΑΡΑΚΤΗΡΙΣΤΙΚΑ:

- ΜΟΤΕΡ (BRUSHLESS) 1200 WATT
- ΑΛΥΣΙΔΑ ΒΗΜΑ 1/4"
- ΡΥΘΜΙΖΟΜΕΝΗ ΚΛΙΣΗ ΚΕΦΑΛΗΣ 3 ΘΕΣΕΩΝ (0°-45°)
- ΗΛΕΚΤΡΟΝΙΚΟ ΦΡΕΝΟ ΑΛΥΣΙΔΑΣ
- ΑΥΤΟΜΑΤΟΣ ΕΝΤΑΤΗΡΑΣ ΑΛΥΣΙΔΑΣ
- ΕΛΕΓΧΟΜΕΝΗ ΗΛΕΚΤΡΟΝΙΚΑ ΡΟΗ ΑΝΤΛΙΑΣ ΛΑΔΙΟΥ

ΣΤΗΝ ΤΙΜΗ ΔΕΝ ΠΕΡΙΛΑΜΒΑΝΕΤΑΙ Η ΜΠΑΤΑΡΙΑ "DRIVE" ΚΑΙ ΤΟ ΚΑΛΩΔΙΟ ΣΥΝΔΕΣΗΣ



#### ΚΟΝΤΑΡΟΠΡΙΟΝΟ ΜΠΑΤΑΡΙΑΣ "RINO"



A/A	ΚΩΔΙΚΟΣ	ΤΥΠΟΣ	ΙΣΧΥΣ (WATT)	ΜΗΚΟΣ ΛΑΜΑΣ (cm)	ΜΗΚΟΣ ΚΟΝΤΑΡΙΟΥ(m)	ΒΑΡΟΣ (Kg)	ΛΙΑΝΙΚΗ ΤΙΜΗ
2	1361040088	RINO 10" - AS100	1200	25	ΣΤΑΘΕΡΟ 1,0 mt	2,4	1185 €
3	1361040091	RINO 10" - AS150	1200	25	ΣΤΑΘΕΡΟ 1,5 mt	2,6	1230 €
4	1361040092	RINO 10" - AS200	1200	25	ΣΤΑΘΕΡΟ 2,0 mt	2,8	1290 €
5	1361040110	RINO 10" - AL200	1200	25	ΤΗΛΕΣΚΟΠΙΚΟ 1,7 - 2,5 mt	3,3	1330 €

##### ΤΕΧΝΙΚΑ ΧΑΡΑΚΤΗΡΙΣΤΙΚΑ:

- ΜΟΤΕΡ (BRUSHLESS) 1200 WATT
- ΑΛΥΣΙΔΑ ΒΗΜΑ 1/4"
- ΡΥΘΜΙΖΟΜΕΝΗ ΚΛΙΣΗ ΚΕΦΑΛΗΣ 3 ΘΕΣΕΩΝ (0°-45°)
- ΗΛΕΚΤΡΟΝΙΚΟ ΦΡΕΝΟ ΑΛΥΣΙΔΑΣ
- ΑΥΤΟΜΑΤΟΣ ΕΝΤΑΤΗΡΑΣ ΑΛΥΣΙΔΑΣ
- ΕΛΕΓΧΟΜΕΝΗ ΗΛΕΚΤΡΟΝΙΚΑ ΡΟΗ ΑΝΤΛΙΑΣ ΛΑΔΙΟΥ

ΣΤΗΝ ΤΙΜΗ ΔΕΝ ΠΕΡΙΛΑΜΒΑΝΕΤΑΙ Η ΜΠΑΤΑΡΙΑ "DRIVE" ΚΑΙ ΤΟ ΚΑΛΩΔΙΟ ΣΥΝΔΕΣΗΣ

#### ΣΕΓΑ ΜΠΑΤΑΡΙΑΣ "MARLIN"



A/A	ΚΩΔΙΚΟΣ	ΤΥΠΟΣ	ΙΣΧΥΣ (WATT)	ΔΙΑΜΕΤΡΟΣ ΚΟΠΗΣ (cm)	ΜΗΚΟΣ ΚΟΝΤΑΡΙΟΥ(m)	ΒΑΡΟΣ (Kg)	ΛΙΑΝΙΚΗ ΤΙΜΗ
6	1361040117	MARLIN SA 160 - AS100	700	10	ΣΤΑΘΕΡΟ 1,0 mt	1,4	830 €
7	1361040118	MARLIN SA 160 - AS150	700	10	ΣΤΑΘΕΡΟ 1,5 mt	1,6	875 €
8	1361040119	MARLIN SA 160 - AS200	700	10	ΣΤΑΘΕΡΟ 2,0 mt	1,8	945 €
9	1361040115	MARLIN SA 160 - AL200	700	10	ΤΗΛΕΣΚΟΠΙΚΟ 1,7 - 2,5 mt	2,3	1065 €
10	1361040116	MARLIN SA 160 - AL300	700	10	ΤΗΛΕΣΚΟΠΙΚΟ 2,1 - 3,4 mt	2,5	1175 €

##### ΤΕΧΝΙΚΑ ΧΑΡΑΚΤΗΡΙΣΤΙΚΑ:

- ΜΟΤΕΡ (BRUSHLESS) 700 WATT
- ΤΑΧΥΤΗΤΑ ΚΟΠΗΣ 1750 RPM/MIN
- ΡΥΘΜΙΖΟΜΕΝΗ ΚΛΙΣΗ ΚΕΦΑΛΗΣ 3 ΘΕΣΕΩΝ
- ΓΙΑ ΓΡΗΓΟΡΑ ΚΛΑΔΕΜΑΤΑ
- ΑΝΥΠΑΡΞΙΑ ΔΟΝΗΣΕΩΝ

ΣΤΗΝ ΤΙΜΗ ΔΕΝ ΠΕΡΙΛΑΜΒΑΝΕΤΑΙ Η ΜΠΑΤΑΡΙΑ "DRIVE" ΚΑΙ ΤΟ ΚΑΛΩΔΙΟ ΣΥΝΔΕΣΗΣ

## ΝΕΑ ΣΕΙΡΑ ΗΛΕΚΤΡΙΚΩΝ ΕΡΓΑΛΕΙΩΝ ΖΑΝΟΝ



### ΚΟΥΡΕΥΤΙΚΟ ΜΠΟΡΝΤΟΥΡΑΣ ΜΠΑΤΑΡΙΑΣ "RAPTOR"



A/A	ΚΩΔΙΚΟΣ	ΤΥΠΟΣ	ΙΣΧΥΣ (WATT)	ΜΗΚΟΣ ΛΑΜΑΣ (cm)	ΔΙΑΜΕΤΡΟΣ ΚΟΠΗΣ (cm)	ΒΑΡΟΣ (Kg)	ΛΙΑΝΙΚΗ ΤΙΜΗ
1	1361040420	RAPTOR 600	700	60	2,5	3,4	995 €
2	1361040425	RAPTOR 750	700	75	2,5	3,6	1120 €

#### ΤΕΧΝΙΚΑ ΧΑΡΑΚΤΗΡΙΣΤΙΚΑ:

- ΜΟΤΕΡ (BRUSHLESS) 700 WATT
- ΤΑΧΥΤΗΤΑ ΚΟΠΗΣ 1900 RPM/MIN
- ΡΥΘΜΙΖΟΜΕΝΗ ΜΕ ΕΠΙΛΟΓΕΑ 4 ΘΕΣΕΩΝ
- ΛΑΜΑ ΔΙΠΛΗΣ ΚΟΠΗΣ ΟΣΧΙΑΙ JAPAN ΥΨΗΛΗΣ ΚΟΠΤΙΚΗΣ ΙΚΑΝΟΤΗΤΑΣ
- ΧΕΙΡΟΛΑΒΗ ΡΥΘΜΙΖΟΜΕΝΗ ± 90°
- ΗΛΕΚΤΡΟΝΙΚΟ ΦΡΕΝΟ
- ΕΡΓΟΝΟΜΙΚΗ ΧΕΙΡΟΛΑΒΗ

ΣΤΗΝ ΤΙΜΗ ΔΕΝ ΠΕΡΙΛΑΜΒΑΝΕΤΑΙ Η ΜΠΑΤΑΡΙΑ "DRIVE" ΚΑΙ ΤΟ ΚΑΛΩΔΙΟ ΣΥΝΔΕΣΗΣ

### ΤΗΛΕΣΚΟΠΙΚΟ ΚΟΥΡΕΥΤΙΚΟ ΜΠΟΡΝΤΟΥΡΑΣ ΜΠΑΤΑΡΙΑΣ "RAPTOR TELESCOPIC"



A/A	ΚΩΔΙΚΟΣ	ΤΥΠΟΣ	ΙΣΧΥΣ (WATT)	ΠΡΟΕΚΤΑΣΗ ΤΗΛΕΣΚΟΠΙΚΗ (mt)	ΜΗΚΟΣ ΛΑΜΑΣ (cm)	ΔΙΑΜΕΤΡΟΣ ΚΟΠΗΣ (cm)	ΒΑΡΟΣ (Kg)	ΛΙΑΝΙΚΗ ΤΙΜΗ
3	1361040153	RAPTOR 600 TELESCOPIC	700	1,7 - 2,5	60	2,5	4,1	1390 €

#### ΤΕΧΝΙΚΑ ΧΑΡΑΚΤΗΡΙΣΤΙΚΑ:

- ΜΟΤΕΡ (BRUSHLESS) 700 WATT
- ΤΑΧΥΤΗΤΑ ΚΟΠΗΣ 1900 RPM/MIN
- ΡΥΘΜΙΖΟΜΕΝΗ ΜΕ ΕΠΙΛΟΓΕΑ 4 ΘΕΣΕΩΝ
- ΛΑΜΑ ΔΙΠΛΗΣ ΚΟΠΗΣ ΟΣΧΙΑΙ JAPAN ΥΨΗΛΗΣ ΚΟΠΤΙΚΗΣ ΙΚΑΝΟΤΗΤΑΣ
- ΧΕΙΡΟΛΑΒΗ ΡΥΘΜΙΖΟΜΕΝΗ ± 90°
- ΗΛΕΚΤΡΟΝΙΚΟ ΦΡΕΝΟ
- ΕΡΓΟΝΟΜΙΚΗ ΧΕΙΡΟΛΑΒΗ

ΣΤΗΝ ΤΙΜΗ ΔΕΝ ΠΕΡΙΛΑΜΒΑΝΕΤΑΙ Η ΜΠΑΤΑΡΙΑ "DRIVE" ΚΑΙ ΤΟ ΚΑΛΩΔΙΟ ΣΥΝΔΕΣΗΣ

### ΦΥΣΗΤΗΡΑΣ ΜΠΑΤΑΡΙΑΣ "DRAGOS"



A/A	ΚΩΔΙΚΟΣ	ΤΥΠΟΣ	ΙΣΧΥΣ (WATT)	RPM	ΤΑΧΥΤΗΤΑ ΑΕΡΑ (m/sec)	ΟΓΚΟΣ ΑΕΡΑ (mc/hr)	ΒΑΡΟΣ (Kg)	ΛΙΑΝΙΚΗ ΤΙΜΗ
4	1361040421	DRAGOS 900T	780	5000-23000	65	950	2,2	1065 €

#### ΤΕΧΝΙΚΑ ΧΑΡΑΚΤΗΡΙΣΤΙΚΑ:

- ΜΟΤΕΡ (BRUSHLESS) 780 WATT
- RPM (5000-23000)
- ΕΡΓΟΝΟΜΙΚΟΣ ΣΧΕΔΙΑΣΜΟΣ
- ΑΘΟΥΡΥΒΗ ΛΕΙΤΟΥΡΓΙΑ
- ΤΑΧΥΤΗΤΕΣ 4+1 TURBO
- ΦΩΤΕΙΝΗ ΕΝΔΕΙΞΗ (LED) ΤΑΧΥΤΗΤΑΣ ΑΕΡΑ
- ΑΝΑΡΤΗΡΑΣ ΠΛΕΥΡΙΚΟΣ

ΣΤΗΝ ΤΙΜΗ ΔΕΝ ΠΕΡΙΛΑΜΒΑΝΕΤΑΙ Η ΜΠΑΤΑΡΙΑ "DRIVE" ΚΑΙ ΤΟ ΚΑΛΩΔΙΟ ΣΥΝΔΕΣΗΣ

## ΝΕΑ ΣΕΙΡΑ ΗΛΕΚΤΡΙΚΩΝ ΕΡΓΑΛΕΙΩΝ ΖΑΝΟΝ



### ΑΡΑΙΩΤΗΡΑΣ ΛΟΥΛΟΥΔΙΩΝ "DF 10"



DF 10 ΜΕ ΠΡΟΕΚΤΑΣΗ

A/A	ΚΩΔΙΚΟΣ	ΤΥΠΟΣ	ΙΣΧΥΣ (WATT)	RPM	ΒΑΡΟΣ (Kg)	ΛΙΑΝΙΚΗ ΤΙΜΗ
1	1361040120	DF 10	50	1500-3500	0,50	<b>670 €</b>
2	1362050451	ΠΡΟΕΚΤΑΣΗ ΓΙΑ DF 10 - 1 ΜΤ	-	-	0,30	<b>150 €</b>

#### ΤΕΧΝΙΚΑ ΧΑΡΑΚΤΗΡΙΣΤΙΚΑ:

- ΜΟΤΕΡ (BRUSHLESS) 50 WATT
- ΤΑΧΥΤΗΤΕΣ ΠΕΡΙΣΤΡΟΦΗΣ 4 (1500-3500RPM)
- ΦΩΤΕΙΝΗ ΕΝΔΕΙΞΗ (LED) ΤΑΧΥΤΗΤΑΣ ΠΕΡΙΣΤΡΟΦΗΣ

**ΣΤΗΝ ΤΙΜΗ ΔΕΝ ΠΕΡΙΛΑΜΒΑΝΕΤΑΙ Η ΜΠΑΤΑΡΙΑ "DRIVE" ΚΑΙ ΤΟ ΚΑΛΩΔΙΟ ΣΥΝΔΕΣΗΣ**

### ΕΛΑΙΟΡΑΒΔΙΣΤΙΚΑ ΓΙΑ ΣΥΝΔΕΣΗ ΣΕ ΜΠΑΤΑΡΙΑ "DRIVE" ΙΟΝΤΩΝ ΛΙΘΙΟΥ



A/A	ΚΩΔΙΚΟΣ	ΤΥΠΟΣ	ΠΡΟΕΚΤΑΣΗ (Mt)	ΒΑΡΟΣ (Kg)	ΛΙΑΝΙΚΗ ΤΙΜΗ
3	136802	KARBONIUM EVO	2,1 - 3,4	2,4	<b>865 €</b>
4	136804	MURCIELAGO	2,1 - 3,4	2,4	<b>940 €</b>

**ΣΤΗΝ ΤΙΜΗ ΔΕΝ ΠΕΡΙΛΑΜΒΑΝΕΤΑΙ Η ΜΠΑΤΑΡΙΑ "DRIVE" ΚΑΙ ΤΟ ΚΑΛΩΔΙΟ ΣΥΝΔΕΣΗΣ**

### ΗΛΕΚΤΡΟΝΙΚΑ ΨΑΛΙΔΙΑ ΓΙΑ ΣΥΝΔΕΣΗ ΣΕ ΜΠΑΤΑΡΙΑ "DRIVE" ΙΟΝΤΩΝ ΛΙΘΙΟΥ



A/A	ΚΩΔΙΚΟΣ	ΤΥΠΟΣ	ΒΑΡΟΣ ΨΑΛΙΔΙΟΥ (Kg)	ΔΙΑΜΕΤΡΟΣ ΚΟΠΗΣ (mm)	ΛΙΑΝΙΚΗ ΤΙΜΗ
5	1361040085	TIGER ZT 40	0,86	40	<b>1520 €</b>
6	1361040422	SHARK ZS 50	1,0	50	<b>1795 €</b>

**ΣΤΗΝ ΤΙΜΗ ΔΕΝ ΠΕΡΙΛΑΜΒΑΝΕΤΑΙ Η ΜΠΑΤΑΡΙΑ "DRIVE" ΚΑΙ ΤΟ ΚΑΛΩΔΙΟ ΣΥΝΔΕΣΗΣ**

ΤΑ ΗΛΕΚΤΡΟΝΙΚΑ ΨΑΛΙΔΙΑ ΠΑΡΑΔΙΔΟΝΤΑΙ ΣΕ ΒΑΛΙΤΣΑ ΚΑΙ ΠΕΡΙΕΧΟΥΝ ΠΛΑΙΝΗ ΘΗΚΗ ΓΙΑ ΤΗΝ ΤΟΠΟΘΕΤΗΣΗ ΨΑΛΙΔΙΟΥ - ΣΕΤ ΕΡΓΑΛΕΙΩΝ -ΟΔΗΓΙΕΣ ΧΡΗΣΗΣ

### ΠΟΛΥΜΗΧΑΝΗΜΑ "Z 1200 COMBI"

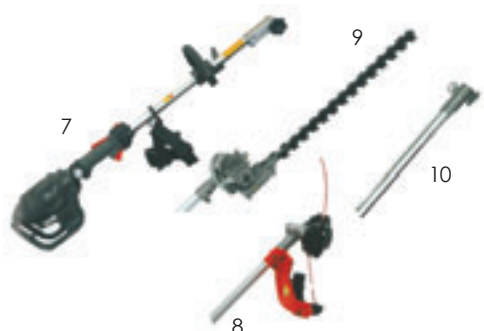

A/A	ΚΩΔΙΚΟΣ	ΠΕΡΙΓΡΑΦΗ	ΜΗΚΟΣ (cm)	ΒΑΡΟΣ (Kg)	ΛΙΑΝΙΚΗ ΤΙΜΗ
7	1361040083	ΒΑΣΙΚΗ ΜΟΝΑΔΑ "Z 1200 COMBI" 1200 WATT	105	3,5	<b>890 €</b>
8	1362060073	ΘΑΜΝΟΚΟΠΤΙΚΟ (ΚΙΤ)	80	1,7	<b>205 €</b>
9	1362060072	ΚΟΥΡΕΥΤΙΚΟ ΜΠΟΡΝΤΟΥΡΑΣ (ΚΙΤ) - ΛΑΜΑ 51 cm	115	2,0	<b>285 €</b>
10	1365434062	ΠΡΟΕΚΤΑΣΗ (ΚΙΤ)	100	0,9	<b>105 €</b>

**ΣΤΗΝ ΤΙΜΗ ΔΕΝ ΠΕΡΙΛΑΜΒΑΝΕΤΑΙ Η ΜΠΑΤΑΡΙΑ "DRIVE" ΚΑΙ ΤΟ ΚΑΛΩΔΙΟ ΣΥΝΔΕΣΗΣ**

## ΕΠΑΝΑΦΟΡΤΙΖΟΜΕΝΕΣ ΜΠΑΤΑΡΙΕΣ “DRIVE” (ΙΟΝΤΩΝ ΛΙΘΙΟΥ) ΜΕ ΦΟΡΤΙΣΤΗ



Η νέα σειρά μπαταριών “DRIVE” ιόντων λιθίου της εταιρίας **ZANON** απευθύνεται σε ερασιτέχνες και επαγγελματίες χρήστες καλύπτοντας ένα ευρύ πεδίο εφαρμογών, χρησιμοποιώντας την ίδια πηγή ενέργειας για τον απλούστατο λόγο ότι όλα τα παρελκόμενα είναι συμβατά με την μπαταρία “DRIVE” επιλογής του χρήστη. Διαθέτουν ηλεκτρονικά κυκλώματα PANASONIC ή SAMSUNG και φωτεινό DISPLAY αναγραφής στοιχείων για την κατάσταση της μπαταρίας. Κύρια πλεονεκτήματα το χαμηλό βάρος, η μεγάλη ανατομία, ο εργονομικός σχεδιασμός και η απουσία συντήρησης. **Συνιστάται η φόρτιση της μπαταρίας μετά το πέρας της εργασίας και σε μακροχρόνια διαστήματα ακινησίας η φόρτιση πρέπει να γίνεται κάθε 2 μήνες για να διατηρήσει την μέγιστη χωρητικότητα της και την ενεργειακή της απόδοση.**



# ΕΠΑΝΑΦΟΡΤΙΖΟΜΕΝΕΣ ΜΠΑΤΑΡΙΕΣ “DRIVE” (ΙΟΝΤΩΝ ΛΙΘΙΟΥ) ΜΕ ΦΟΡΤΙΣΤΗ



## ΕΠΑΝΑΦΟΡΤΙΖΟΜΕΝΕΣ ΜΠΑΤΑΡΙΕΣ “DRIVE” (ΙΟΝΤΩΝ ΛΙΘΙΟΥ)



DRIVE 600S



DRIVE 1300S  
DRIVE 1500S  
DRIVE 1700S  
DRIVE 2000S

A/A	ΚΩΔΙΚΟΣ	ΤΥΠΟΣ	ΤΑΣΗ (VOLT)	ΙΣΧΥΣ (Ah)	ΒΑΡΟΣ (Kg)	ΛΙΑΝΙΚΗ ΤΙΜΗ
1	1362060306	DRIVE 300S	50,4	2,9	0,9	<b>860 €</b>
2	1362060272	DRIVE 600S	50,4	5,8	2,3	<b>1090 €</b>
3	1362060248	DRIVE 1300S	50,4	13,0	4,0	<b>1455 €</b>
4	1362060274	DRIVE 1500S	50,4	14,5	4,8	<b>1565 €</b>
5	1362060249	DRIVE 1700S	50,4	17,0	5,5	<b>1665 €</b>
6	1362060307	DRIVE 2000S	50,4	20,1	5,9	<b>1915 €</b>

ΣΗΜΕΙΩΣΗ: Ο ΦΟΡΤΙΣΤΗΣ ΠΕΡΙΛΑΜΒΑΝΕΤΑΙ ΣΤΙΣ ΑΝΩΤΕΡΩ ΤΙΜΕΣ

ΤΑ ΣΥΝΔΕΤΙΚΑ ΚΑΛΩΔΙΑ ΔΕΝ ΠΕΡΙΛΑΜΒΑΝΟΝΤΑΙ ΣΤΙΣ ΑΝΩΤΕΡΩ ΤΙΜΕΣ

## ΣΥΝΔΕΤΙΚΑ ΚΑΛΩΔΙΑ ΜΠΑΤΑΡΙΩΝ “DRIVE” (ΕΞΤΡΑ ΕΞΟΠΛΙΣΜΟΣ)



8



7



9

A/A	ΚΩΔΙΚΟΣ	ΕΦΑΡΜΟΓΗ	ΛΙΑΝΙΚΗ ΤΙΜΗ
7	1362060150	ΓΙΑ ΕΛΛΙΟΡΑΒΔΙΣΤΙΚΑ ΚΑΡΒΟΝΙUM EVO - MURCIELLAGO ΚΑΡΒΟΝΙUM EVO DOUBLE SPEED	<b>205 €</b>
8	1363250072	ΓΙΑ ΨΑΛΙΔΙΑ TIGER ZT40 - SHARK ZS 50 (7 PIN)	<b>120 €</b>
9	1363250167	ΓΙΑ ΨΑΛΙΔΙ SV -38	<b>120 €</b>
10	1363250062	ΓΙΑ ΥΠΟΛΟΙΠΑ ΕΡΓΑΛΕΙΑ (7 PIN)	<b>120 €</b>

## ΦΟΡΤΙΣΤΕΣ ΜΠΑΤΑΡΙΩΝ “DRIVE” (ΑΝΤΑΛΛΑΚΤΙΚΟ)



A/A	ΚΩΔΙΚΟΣ	ΕΦΑΡΜΟΓΗ	ΛΙΑΝΙΚΗ ΤΙΜΗ
11	1365444242	ΓΙΑ DRIVE 300S	<b>95 €</b>
12	1365444069	ΓΙΑ DRIVE 600S - DRIVE 1300S - DRIVE 1500S DRIVE 1700S - DRIVE 2000S	<b>115 €</b>

## ΕΝΔΕΙΚΤΙΚΟΣ ΠΙΝΑΚΑΣ ΑΠΟΔΟΣΕΩΝ ΜΠΑΤΑΡΙΩΝ “DRIVE”

ΤΥΠΟΣ	DRIVE 300S	DRIVE 600S	DRIVE 1300S	DRIVE 1500S	DRIVE 1700S	DRIVE 2000S
SV38 - ZT 40 ΨΑΛΙΔΙΑ	8 ΩΡΕΣ	15 ΩΡΕΣ	30 ΩΡΕΣ	40 ΩΡΕΣ	50 ΩΡΕΣ	70 ΩΡΕΣ
ZS 50 ΨΑΛΙΔΙ	6 ΩΡΕΣ	12 ΩΡΕΣ	20 ΩΡΕΣ	25 ΩΡΕΣ	30 ΩΡΕΣ	50 ΩΡΕΣ
ΚΑΡΒΟΝΙUM EVO - MURCIELLAGO	-	3,5 ΩΡΕΣ	6,5 ΩΡΕΣ	8,5 ΩΡΕΣ	10 ΩΡΕΣ	11,5 ΩΡΕΣ
ΚΑΡΒΟΝΙUM EVO DOUBLE SPEED	-	3,5 ΩΡΕΣ	6,5 ΩΡΕΣ	8,5 ΩΡΕΣ	10 ΩΡΕΣ	11,5 ΩΡΕΣ
RINO ΑΛΥΣΟΠΡΙΟΝΟ	-	600 ΚΟΨΙΜΑΤΑ	1200 ΚΟΨΙΜΑΤΑ	1500 ΚΟΨΙΜΑΤΑ	1800 ΚΟΨΙΜΑΤΑ	2100 ΚΟΨΙΜΑΤΑ
MARLIN ΣΕΓΑ	-	4 ΩΡΕΣ	6 ΩΡΕΣ	7 ΩΡΕΣ	8 ΩΡΕΣ	9 ΩΡΕΣ
RAPTOR ΜΠΟΡΝΤΟΥΡΑΣ	-	4 ΩΡΕΣ	6 ΩΡΕΣ	8 ΩΡΕΣ	9,5 ΩΡΕΣ	11 ΩΡΕΣ
DRAGOS ΦΥΣΗΤΗΡΑΣ	-	6,5 ΩΡΕΣ	12,5 ΩΡΕΣ	15,5 ΩΡΕΣ	18,5 ΩΡΕΣ	21,5 ΩΡΕΣ
DF ΑΡΑΙΩΤΗΡΑΣ	8 ΩΡΕΣ	15 ΩΡΕΣ	30 ΩΡΕΣ	40 ΩΡΕΣ	50 ΩΡΕΣ	70 ΩΡΕΣ
Z 1200 ΘΑΜΝΟΚΟΠΤΙΚΟ	-	1 ΩΡΑ	2 ΩΡΕΣ	3 ΩΡΕΣ	4 ΩΡΕΣ	5 ΩΡΕΣ

ΟΙ ΑΠΟΔΟΣΕΙΣ ΕΙΝΑΙ ΕΝΔΕΙΚΤΙΚΕΣ ΚΑΙ ΕΞΑΡΤΩΝΤΑΙ ΑΜΕΣΑ ΑΠΟ ΤΟ ΠΑΧΟΣ ΚΑΙ ΤΗ ΣΚΛΗΡΟΤΗΤΑ ΤΟΥ ΞΥΛΟΥ. ΕΙΔΙΚΟΤΕΡΑ ΓΙΑ ΤΟΝ ΦΥΣΗΤΗΡΑ DRAGOS ΟΙ ΑΠΟΔΟΣΕΙΣ ΕΧΟΥΝ ΥΠΟΛΟΓΙΣΤΕΙ ΓΙΑ ΤΗΝ 1η ΤΑΧΥΤΗΤΑ.



## ΕΠΑΝΑΦΟΡΤΙΖΟΜΕΝΕΣ ΜΠΑΤΑΡΙΕΣ (12V/DC)

### ΕΠΑΝΑΦΟΡΤΙΖΟΜΕΝΕΣ ΜΠΑΤΑΡΙΕΣ 12V DC ΠΟΛΛΑΠΛΩΝ ΕΦΑΡΜΟΓΩΝ / ΦΟΡΤΙΣΤΕΣ ΜΠΑΤΑΡΙΩΝ VRLA AGM



#### ΜΠΑΤΑΡΙΕΣ ΒΡ VRLA ΤΕΧΝΟΛΟΓΙΑΣ AGM 12V/DC



Α/Α	ΚΩΔΙΚΟΣ	ΤΥΠΟΣ	ΙΣΧΥΣ (Ahr)	ΔΙΑΣΤΑΣΕΙΣ (ΜxΠxΥ) mm	ΒΑΡΟΣ (Kg)	ΕΦΑΡΜΟΓΕΣ	ΛΙΑΝΙΚΗ ΤΙΜΗ
1	143159	DJWS 2V-7	7	151x65x94,5	1,82	UPS-ΣΥΝΑΓΕΡΜΟΙ - Η/Ζ 3.0 GF LL (7HP) - ΑΝΤΛΗΤΙΚΑ BENZ/TA LL (7HP)	25 €
2	143160	DJW 12V-7.2	7,2	151x65x93,5	2,35	UPS - ΣΥΝΑΓΕΡΜΟΙ - ΘΕΙΩΤΗΡΑΣ DINAMICA VOLPI - ΨΕΚΑΣΤΗΡΕΣ ELETTOEASY - ELETTOPLUS 15LT VOLPI - ΨΕΚΑΣΤΗΡΕΣ BBS18 LT FARMATE - ΘΕΙΩΤΗΡΑΣ CRAMER	29 €
3	143161	DJW 12V-9	9	151x65x93,5	2,45	UPS-ΣΥΝΑΓΕΡΜΟΙ	33 €
4	143162	DJW 12V-12	12	151x98x95	3,56	UPS-ΣΥΝΑΓΕΡΜΟΙ	50 €
5	143163	DJW 12V-18	18	181,5x77x67,5	5,32	UPS-ΣΥΝΑΓΕΡΜΟΙ - Η/Ζ 5 GF - 6 GF - 8 GF LL (13-15HP) - ΑΝΤΛΗΤΙΚΑ LL (13HP) - Η/Ζ DIESEL CRAMER - ΑΝΤΛΗΤΙΚΑ DIESEL CRAMER ΧΛΟΟΚΟΠΤΙΚΑ ΤΡΑΚΤΕΡ - JET SKI	65 €
6	143164	DJW 12V-28	28	166x175x125	8,10	UPS-ΣΥΝΑΓΕΡΜΟΙ	107 €



5



#### ΜΠΑΤΑΡΙΕΣ SUNTECH (Ca-Ca) SMF ΚΛΕΙΣΤΟΥ ΤΥΠΟΥ ΓΙΑ ΜΟΤΟΣΑΠΕΣ - ΧΛΟΟΚΟΠΤΙΚΑ ΤΡΑΚΤΕΡ



Α/Α	ΚΩΔΙΚΟΣ	ΤΥΠΟΣ	ΙΣΧΥΣ (Ahr)	AMPER ΕΚΚΙΝΗΣΗΣ	ΠΟΛΟΣ (+)	ΔΙΑΣΤΑΣΕΙΣ (ΜxΠxΥ) mm	ΕΦΑΡΜΟΓΕΣ	ΛΙΑΝΙΚΗ ΤΙΜΗ
7	143165	NS 40 Z	36	300	ΑΡΙΣΤΕΡΑ	187x127x220	ΓΙΑ ΣΚΑΠΤΙΚΑ DIESEL CRAMER	95 €
8	143166	NS 40 ZL	36	300	ΔΕΞΙΑ	187x127x220	ΆΛΛΕΣ ΕΦΑΡΜΟΓΕΣ	95 €
9	143167	NS 60	45	390	ΑΡΙΣΤΕΡΑ	237x127x220	ΆΛΛΕΣ ΕΦΑΡΜΟΓΕΣ	100 €
10	143168	NS 60 L	45	390	ΔΕΞΙΑ	237x127x220	ΆΛΛΕΣ ΕΦΑΡΜΟΓΕΣ	100 €



#### ΜΠΑΤΑΡΙΑ AMA ΓΙΑ ΧΛΟΟΚΟΠΤΙΚΑ ΤΡΑΚΤΕΡ (ΧΩΡΙΣ ΥΓΡΑ)



Α/Α	ΚΩΔΙΚΟΣ	ΤΥΠΟΣ	ΙΣΧΥΣ (Ahr)	ΠΟΛΟΣ (+)	ΔΙΑΣΤΑΣΕΙΣ (ΜxΠxΥ) mm	ΒΑΡΟΣ (Kg)	ΕΦΑΡΜΟΓΕΣ	ΛΙΑΝΙΚΗ ΤΙΜΗ
11	17803581	12N-24	24	ΔΕΞΙΑ	185x125x176	4,9	ΧΛΟΟΚΟΠΤΙΚΑ ΤΡΑΚΤΕΡ	85 €

• ΣΗΜΕΙΩΣΗ: ΣΕ ΜΑΚΡΟΧΡΟΝΙΑ ΑΚΙΝΗΣΙΑ ΟΙ ΜΠΑΤΑΡΙΕΣ ΠΡΕΠΕΙ ΝΑ ΦΟΡΤΙΖΟΝΤΑΙ ΑΠΑΡΑΙΤΗΤΑ ΚΑΘΕ 2 - 3 ΜΗΝΕΣ ΓΙΑ ΝΑ ΔΙΑΤΗΡΗΣΟΥΝ ΤΗΝ ΧΩΡΗΤΙΚΟΤΗΤΑ ΤΟΥΣ ΚΑΙ ΤΗΝ ΕΝΕΡΓΕΙΑΚΗ ΤΟΥΣ ΑΠΟΔΟΣΗ.

# ΦΟΡΤΙΣΤΕΣ ΜΠΑΤΑΡΙΩΝ - ΗΛΕΚΤΡΙΚΟ ΨΑΛΙΔΙ CAIMAN

## ΦΟΡΤΙΣΤΕΣ ΜΠΑΤΑΡΙΩΝ VRLA (AGM) 12 V/DC ΓΙΑ ΕΠΑΝΑΦΟΡΤΙΖΟΜΕΝΟΥΣ ΨΕΚΑΣΤΗΡΕΣ - ΘΕΙΩΤΗΡΕΣ



1



2



3



4

A/A	ΚΩΔΙΚΟΣ	ΕΙΣΟΔΟΣ (V)	ΕΞΟΔΟΣ (V)	I (MA)	ΕΦΑΡΜΟΓΕΣ	ΛΙΑΝΙΚΗ ΤΙΜΗ
1	119870	220V/AC	12 V/DC	1700	ΘΕΙΩΤΗΡΑΣ CRAMER - ΨΕΚΑΣΤΗΡΑΣ BBS18 FARMATE (ΠΤ)	18 €
2	119870R	220V/AC	12 V/DC	1700	ΨΕΚΑΣΤΗΡΑΣ BBS18 FARMATE (ΝΕΟΥ ΤΥΠΟΥ)	18 €
3	10910/12	220V/AC	12 V/DC	1000	ELETTROPLUS VOLPI 15 LT	45 €
4	10999/12	220V/AC	12 V/DC	1000	ΨΕΚΑΣΤΗΡΑΣ ELETTROEASY - ΘΕΙΩΤΗΡΑΣ DINAMICA VOLPI	47 €

## ΗΛΕΚΤΡΙΚΟ ΨΑΛΙΔΙ ΜΠΑΤΑΡΙΑΣ CAIMAN 36 V



DISTRIBUTED BY



A/A	ΚΩΔΙΚΟΣ	ΤΕΧΝΙΚΑ ΧΑΡΑΚΤΗΡΙΣΤΙΚΑ	ΛΙΑΝΙΚΗ ΤΙΜΗ
5	109090	ΜΠΑΤΑΡΙΑ ΕΠΑΝΑΦΟΡΤΙΖΟΜΕΝΗ ΙΟΝΤΩΝ ΛΙΘΙΟΥ (LI-ION) ΦΟΡΤΙΣΤΗΣ ΜΠΑΤΑΡΙΑΣ 220V/AC , 36V/DC ΔΙΑΜΕΤΡΟΣ ΚΟΠΗΣ 3cm(MAX)- ΔΙΠΛΟ ΑΝΟΙΓΜΑ ΛΕΠΙΔΑΣ (2-3cm) ΒΑΡΟΣ 900gr-ΑΥΤΟΝΟΜΙΑ 5-7 ΩΡΕΣ-ΧΡΟΝΟΣ ΕΠΑΝΑΦΟΡΤΙΣΗΣ 3 ΩΡΕΣ ΠΕΡΙΛΑΜΒΑΝΕΙ ΒΑΛΙΣΑ ΜΕΤΑΦΟΡΑΣ-ΑΠΟΘΗΚΕΥΣΗΣ-ΠΛΕΚΟ ΜΠΑΤΑΡΙΑΣ ΠΛΑΤΗΣ ΜΕ ΘΗΚΗ ΨΑΛΙΔΙΟΥ-ΣΕΤ ΕΡΓΑΛΕΙΩΝ	795 €

## ΑΝΤΑΛΛΑΚΤΙΚΑ ΕΞΑΡΤΗΜΑΤΑ ΗΛΕΚΤΡΙΚΟΥ ΨΑΛΙΔΙΟΥ CAIMAN 36 V



DISTRIBUTED BY



A/A	ΚΩΔΙΚΟΣ	ΠΕΡΙΓΡΑΦΗ	ΛΙΑΝΙΚΗ ΤΙΜΗ
6	189KE90/20	ΛΑΜΑ ΚΙΝΗΤΗ	28 €
7	189KE90/14	ΛΑΜΑ ΣΤΑΘΕΡΗ	28 €
8	189KE90/70	ΜΠΑΤΑΡΙΑ ΙΟΝΤΩΝ ΛΙΘΙΟΥ 36V - 1,6 Kg	490 €
9	189KE90/55	ΣΥΝΔΕΤΙΚΟ ΚΑΛΩΔΙΟ ΜΠΑΤΑΡΙΑΣ - ΨΑΛΙΔΙΟΥ	80 €
10	189KE90/64	ΦΟΡΤΙΣΤΗΣ ΜΠΑΤΑΡΙΑΣ 220V AC/36V DC	75 €

ΣΗΜΕΙΩΣΗ: ΣΥΝΙΣΤΑΤΑΙ Η ΦΟΡΤΙΣΗ ΤΗΣ ΜΠΑΤΑΡΙΑΣ ΜΕΤΑ ΑΠΟ ΚΑΘΕ ΧΡΗΣΗ ΚΑΙ ΣΕ  
ΜΑΚΡΟΧΡΟΝΙΑ ΑΚΙΝΗΣΙΑ Η ΦΟΡΤΙΣΗ ΠΡΕΠΕΙ ΝΑ ΓΙΝΕΤΑΙ ΚΑΘΕ 2 ΜΗΝΕΣ

# ΗΛΕΚΤΡΟΝΙΚΑ ΨΑΛΙΔΙΑ ΚΛΑΔΕΜΑΤΩΝ ΜΕ ΜΠΑΤΑΡΙΑ “DRIVE” (ΙΟΝΤΩΝ ΛΙΘΙΟΥ)



Τα νέα ηλεκτρονικά ψαλίδια **ZANON** είναι κατάλληλα για το κλάδεμα αμπελιών, φυτών, σπωροφόρων δέντρων, εσπεριδοειδών. Η εργονομική σχεδίαση, το χαμηλό βάρος και η υψηλή κοπτική ικανότητα τα κατατάσσουν στις πρώτες θέσεις της παγκόσμιας αγοράς. Χρησιμοποιούν ένα νέο ηλεκτρονικό σύστημα που παρέχει 2 θέσεις ανοίγματος των λεπίδων. Πατώντας στιγμιαία την σκανδάλη του ψαλιδιού και ακούγοντας 2 συνεχόμενους ήχους μπορούμε να τροποποιήσουμε όταν κρίνουμε σκόπιμο το πλάτος κοπής. Τα ψαλίδια παραδίδονται σε βαλίτσα με ειδικά σχεδιασμένο σακίδιο πλάτης για την μεταφορά της μπαταρίας, μπαταρία, φορτιστή μπαταρίας, πλαϊνή θήκη για την τοποθέτηση του ψαλιδιού καθώς και 1 σετ εργαλείων για την συντήρηση του (καθαριστικό λάμας κοπής – γράσσο - λίμα τροχίσματος). Το ψαλίδι παραδίδεται έτοιμο προς χρήση με την μπαταρία φορτισμένη.

**ΟΛΕΣ ΟΙ ΜΠΑΤΑΡΙΕΣ “DRIVE” ΔΙΑΘΕΟΥΝ ΨΗΦΙΑΚΗ ΕΝΔΕΙΞΗ ΕΠΙΠΕΔΟΥ ΦΟΡΤΙΣΗΣ ΜΠΑΤΑΡΙΑΣ ΚΑΙ ΑΝΑΓΡΑΦΗ ΑΡΙΘΜΟΥ ΚΟΠΗΣ**

## ΧΡΗΣΙΜΕΣ ΠΛΗΡΟΦΟΡΙΕΣ:

**ΕΝΕΡΓΟΠΟΙΗΣΗ:** Έχοντας πατημένη τη σκανδάλη του ψαλιδιού πατάμε το κουμπί ενεργοποίησης της μπαταρίας, ακούγοντας έναν ήχο και το led της μπαταρίας είναι πράσινο. Το ψαλίδι είναι έτοιμο για χρήση.

**ΑΠΕΝΕΡΓΟΠΟΙΗΣΗ:** Πατώντας το κουμπί της μπαταρίας συνεχόμενα θα ακούσουμε 2 -3 ήχους. Το ψαλίδι μας έχει απενεργοποιηθεί.

**ΦΟΡΤΙΣΗ ΜΠΑΤΑΡΙΑΣ:** Μετά τις 4 - 5 φορτίσεις η μπαταρία θα έχει το μέγιστο βαθμό απόδοσης. Όταν τελειώνουμε την εργασία μας κρίνεται απαραίτητη η φόρτιση. Η μπαταρία μας θα είναι πλήρως φορτισμένη όταν το πράσινο led είναι αναμμένο.

**ΣΕ ΜΑΚΡΟΧΡΟΝΙΑ ΑΚΙΝΗΣΙΑ ΚΡΙΝΕΤΑΙ ΑΠΑΡΑΙΤΗΤΗ Η ΦΟΡΤΙΣΗ ΤΗΣ ΜΠΑΤΑΡΙΑΣ ΚΑΘΕ 3 ΜΗΝΕΣ.**

Σε περίπτωση που η μπαταρία παραμένει αφόρτιστη για διάστημα μεγαλύτερο των 3 μηνών στερεί από τον χρήστη την εγγύηση του προϊόντος. Η διαπίστωση αυτή γίνεται εύκολα για το λόγο ότι η μπαταρία διαθέτει κύκλωμα χρονισμού και μπορεί να ελεγχτεί από το SOFTWARE που διαθέτει η εταιρία ZANON.

**ΕΠΙΣΚΕΥΗ:** Οποιαδήποτε βλάβη επέλθει στα ψαλίδια ZANON επιδιορθώνεται μόνο στην έδρα της εταιρείας μας, υπό την προϋπόθεση ότι δεν έχει μεσολαβήσει επέμβαση τρίτων. Εγγύηση δίνεται μόνο στην περίπτωση που έχουν τηρηθεί οι οδηγίες χρήσης και συντήρησης που αναγράφονται στο τεχνικό εγχειρίδιο της **ZANON**.



# ΗΛΕΚΤΡΟΝΙΚΑ ΨΑΛΙΔΙΑ ΚΛΑΔΕΜΑΤΩΝ ΜΕ ΜΠΑΤΑΡΙΑ “DRIVE” (ΙΟΝΤΩΝ ΛΙΘΙΟΥ)



## ΑΜΠΕΛΟΥΡΓΙΚΟ ΨΑΛΙΔΙ **TIGER SV 38** ΜΕ ΜΠΑΤΑΡΙΑ DRIVE 300S (ΙΟΝΤΩΝ ΛΙΘΙΟΥ)



A/A	ΚΩΔΙΚΟΣ	ΤΥΠΟΣ	ΜΠΑΤΑΡΙΑ ΛΙΘΙΟΥ	ΒΑΡΟΣ ΨΑΛΙΔΙΟΥ (kg)	ΔΙΑΜΕΤΡΟΣ ΚΟΠΗΣ (mm)	ΑΥΤΟΝΟΜΙΑ	ΛΙΑΝΙΚΗ ΤΙΜΗ
1	136696	TIGER SV 38	DRIVE 300S	0.86	38	8 ΩΡΕΣ	<b>1560 €</b>

A/A	ΚΩΔΙΚΟΣ	ΠΕΡΙΓΡΑΦΗ	ΛΙΑΝΙΚΗ ΤΙΜΗ
2	1605350131	ΑΝΤΑΛΛΑΚΤΙΚΗ ΛΑΜΑ ΚΟΠΗΣ TIGER SV38	<b>65 €</b>

### ΤΕΧΝΙΚΑ ΧΑΡΑΚΤΗΡΙΣΤΙΚΑ:

- Χρόνος κοπής 0,26 sec
- Δύναμη κοπής 160 Nm
- Διπλό άνοιγμα λεπίδας (19mm-38mm)
- Μπαταρία DRIVE 300S (50,4V - 2,9Ahr)
- Βάρος μπαταρίας 0,9 Kg
- Χρόνος φόρτισης 5 ΩΡΕΣ



## ΔΕΝΔΡΟΚΟΜΙΚΟ-ΑΜΠΕΛΟΥΡΓΙΚΟ ΨΑΛΙΔΙ **TIGER ZT 40** ΜΕ ΜΠΑΤΑΡΙΑ DRIVE 600S (ΙΟΝΤΩΝ ΛΙΘΙΟΥ)



A/A	ΚΩΔΙΚΟΣ	ΤΥΠΟΣ	ΜΠΑΤΑΡΙΑ ΛΙΘΙΟΥ	ΒΑΡΟΣ ΨΑΛΙΔΙΟΥ (kg)	ΔΙΑΜΕΤΡΟΣ ΚΟΠΗΣ (mm)	ΑΥΤΟΝΟΜΙΑ	ΛΙΑΝΙΚΗ ΤΙΜΗ
3	136700A	TIGER ZT 40	DRIVE 600S	0.86	40	15 ΩΡΕΣ	<b>1850 €</b>

A/A	ΚΩΔΙΚΟΣ	ΠΕΡΙΓΡΑΦΗ	ΛΙΑΝΙΚΗ ΤΙΜΗ
4	1605350131	ΑΝΤΑΛΛΑΚΤΙΚΗ ΛΑΜΑ ΚΟΠΗΣ TIGER ZT 40	<b>65 €</b>

### ΤΕΧΝΙΚΑ ΧΑΡΑΚΤΗΡΙΣΤΙΚΑ:

- Χρόνος κοπής 0,26 sec
- Δύναμη κοπής 220 Nm
- Διπλό άνοιγμα λεπίδας (20mm-40mm)
- Μπαταρία DRIVE 600S (50,4V - 5,8Ahr)
- Βάρος μπαταρίας 2,3 Kg
- Χρόνος φόρτισης 5 ΩΡΕΣ
- STANDARD ΕΞΟΠΛΙΣΜΟΣ (1 ΛΑΜΑ ΚΟΠΗΣ ΔΩΡΟ)



**ΣΗΜΕΙΩΣΗ:** Η αυτονομία των ψαλιδιών είναι ενδεικτική γιατί επηρεάζεται άμεσα από παράγοντες όπως το πάχος και η σκληρότητα του κλαδιού.

# ΗΛΕΚΤΡΟΝΙΚΑ ΨΑΛΙΔΙΑ ΚΛΑΔΕΜΑΤΩΝ ΜΕ ΜΠΑΤΑΡΙΑ “DRIVE” (ΙΟΝΤΩΝ ΛΙΘΙΟΥ)



## ΔΕΝΔΡΟΚΟΜΙΚΟ-ΑΜΠΕΛΟΥΡΓΙΚΟ ΨΑΛΙΔΙ SHARK ZS 50 ΜΕ ΜΠΑΤΑΡΙΑ DRIVE 600S (ΙΟΝΤΩΝ ΛΙΘΙΟΥ)

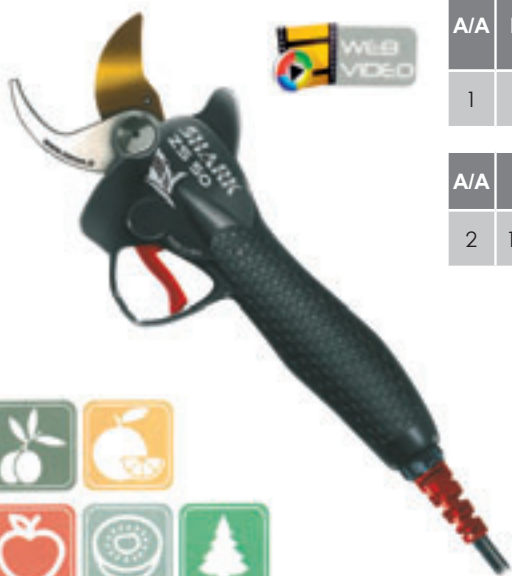

A/A	ΚΩΔΙΚΟΣ	ΤΥΠΟΣ	ΜΠΑΤΑΡΙΑ ΛΙΘΙΟΥ	ΒΑΡΟΣ ΨΑΛΙΔΙΟΥ (kg)	ΔΙΑΜΕΤΡΟΣ ΚΟΠΗΣ (mm)	ΑΥΤΟΝΟΜΙΑ	ΛΙΑΝΙΚΗ ΤΙΜΗ
1	136695	SHARK ZS 50	DRIVE 600S	1,0	50	12 ΩΡΕΣ	2070 €

A/A	ΚΩΔΙΚΟΣ	ΠΕΡΙΓΡΑΦΗ	ΛΙΑΝΙΚΗ ΤΙΜΗ
2	1605350168	ΑΝΤΑΛΛΑΚΤΙΚΗ ΛΑΜΑ ΚΟΠΗΣ SHARK ZS 50	85 €

### ΤΕΧΝΙΚΑ ΧΑΡΑΚΤΗΡΙΣΤΙΚΑ:

- Χρόνος κοπής 0,26 sec
- Δύναμη κοπής 320 Nm
- Διπλό άνοιγμα λεπίδας (25mm-50mm)
- Μπαταρία DRIVE 600S (50,4V - 5,8Ah)
- Βάρος μπαταρίας 2,3 Kg
- Χρόνος φόρτισης 5 ΩΡΕΣ

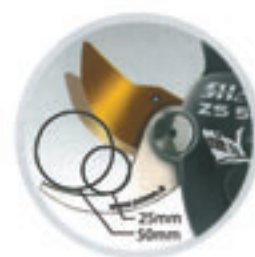

**ΣΗΜΕΙΩΣΗ:** Η αυτονομία των ψαλιδιών είναι ενδεικτική γιατί επηρεάζεται άμεσα από παράγοντες όπως το πάχος και η σκληρότητα του κλαδιού.

## ΠΡΟΕΚΤΑΣΕΙΣ ΓΙΑ ΨΑΛΙΔΙΑ (TIGER SV 38 - TIGER ZT 40 - SHARK ZS 50)



A/A	ΚΩΔΙΚΟΣ	ΤΥΠΟΣ	ΜΗΚΟΣ (Mt)	ΒΑΡΟΣ (kg)	ΛΙΑΝΙΚΗ ΤΙΜΗ
3	136701 1361040130	AS 100F	ΣΤΑΘΕΡΟ 1,0 Mt	1,2	390 €
4	1361040131	AS 150F	ΣΤΑΘΕΡΟ 1,5 Mt	1,4	435 €
5	1361040132	AS 200F	ΣΤΑΘΕΡΟ 2,0 Mt	1,6	485 €
6	1361040133	AL 200F	ΤΗΛΕΣΚΟΠΙΚΟ 1,75 - 2,55 Mt	2,3	630 €



6

## ΠΑΡΕΛΚΟΜΕΝΑ ΗΛΕΚΤΡΟΝΙΚΩΝ ΨΑΛΙΔΙΩΝ



8

7

A/A	ΚΩΔΙΚΟΣ	ΤΥΠΟΣ	ΠΕΡΙΓΡΑΦΗ	ΛΙΑΝΙΚΗ ΤΙΜΗ
7	1365451009	VGA-MS 602	ΓΡΑΣΣΟ 30 gr ΥΨΗΛΗΣ ΛΙΠΑΝΤΙΚΗΣ ΙΚΑΝΟΤΗΤΑΣ ΧΡΗΣΗ ΚΑΘΕ 8-10 ΩΡΕΣ ΛΕΙΤΟΥΡΓΙΑΣ ΤΟΥ ΨΑΛΙΔΙΟΥ	14,30 €
8	1365451010	DET 11 UNIVERSAL	ΣΠΡΕΥ ΚΑΘΑΡΙΣΜΟΥ ΛΑΜΑΣ ΨΑΛΙΔΙΟΥ	9,75 €

## ΗΛΕΚΤΡΟΝΙΚΟ ΔΕΤΙΚΟ ZL 600S ΜΠΑΤΑΡΙΑΣ (NI-MH)



Το ηλεκτρονικό δειτικό της εταιρίας **ZANON** απευθύνεται σε επαγγελματίες χρήστες για "γρήγορα δεσίματα" σε αμπέλια, ακτινίδια, ντομάτες κτλ. Διαθέτει εργονομική χειρολαβή για χρήση από αριστερόχειρες και δεξιόχειρες, είναι καταναμεμημένο σωστά το κέντρο βάρους του (μόλις 690 gr) και παρέχει άνεση και ευελιξία στον χρήστη. Διαθέτει 2 μοτέρ (1 για "τράβηγμα" του κορδονιού και 1 για "δέσιμο") σε αντίθεση με άλλους κατασκευαστές που ο χρήστης πρέπει να τραβήξει με το χέρι του κάθε φορά το κορδόνι, δημιουργώντας στον οργανισμό του μυοσκελετικούς πόνους ύστερα από μεγάλο διάστημα εργασίας. Είναι αρκετά γρήγορο στο δέσιμο (60 δεσίματα το λεπτό) με δυνατότητα επιλογής του τρόπου δεσίματος (3-7-11 στροφές) σε κομμάτια των 15cm. Μπορεί να δουλέψει σε δύσκολες κλιματικές συνθήκες ακόμα και σε θερμοκρασίες μέχρι -8° C. Παρέχει μεγάλη αυτονομία λόγω του μήκους του κορδονιού που είναι 400 μέτρα ανά ρολλό και που μπορεί να εξασφαλίσει μέχρι και 2550 δεσίματα. Μοναδικό στην κατηγορία του λόγω της νέας επαναφορτιζόμενης μπαταρίας NI-MH (18V) που παρέχει αυτονομία για 12.000 δεσίματα (MAX). Παραδίδεται σε συσκευασία (βαλίτσα) μαζί με τον φορτιστή μπαταρίας, καθώς και με εγχειρίδιο χρήσης και συντήρησης.

### ΗΛΕΚΤΡΟΝΙΚΟ ΔΕΤΙΚΟ ZL 600S ΜΠΑΤΑΡΙΑΣ (NI-MH)



A/A	ΚΩΔΙΚΟΣ	ΤΥΠΟΣ	ΒΑΡΟΣ (gr)	ΜΠΑΤΑΡΙΑ	ΒΑΡΟΣ ΜΠΑΤΑΡΙΑΣ (Kg)	ΛΙΑΝΙΚΗ ΤΙΜΗ
1	136712	ZL 600S	690	NI-MH 18V/3.2A	2.0	1650 €

#### ΤΕΧΝΙΚΑ ΧΑΡΑΚΤΗΡΙΣΤΙΚΑ - ΣΥΓΚΡΙΤΙΚΑ ΠΛΕΟΝΕΚΤΗΜΑΤΑ:

- ΚΟΡΔΟΝΙ 400 mt (ΑΝΤΙ ΓΙΑ 200mt)
- ΔΙΑΜΕΤΡΟΣ ΓΑΝΤΖΟΥ 30mm (ΑΝΤΙ ΓΙΑ 25mm)
- ΓΡΗΓΟΡΟ (60 ΔΕΣΙΜΑΤΑ ΤΟ ΛΕΠΤΟ)
- ΡΟΛΛΟ 400mt ΓΙΑ 2550 ΔΕΣΙΜΑΤΑ (MAX)
- ΑΥΤΟΝΟΜΙΑ ΜΠΑΤΑΡΙΑΣ ΓΙΑ 12.000 ΔΕΣΙΜΑΤΑ
- ΜΠΑΤΑΡΙΑ NI-MH (18V/3.2A) ΜΕ ΧΡΟΝΟΠΡΟΣΤΑΣΙΑ (ΚΛΕΙΝΕΙ ΑΥΤΟΜΑΤΑ ΣΕ 15 MIN ΑΝ ΔΕΝ ΓΙΝΕΤΑΙ ΧΡΗΣΗ)
- ΦΟΡΤΙΣΤΗΣ 800mAh ΜΕ ΧΡΟΝΟ ΦΟΡΤΙΣΗΣ 8 ΩΡΕΣ



### ΚΟΡΔΟΝΙΑ ΔΕΤΙΚΟΥ ZL 600S ΣΕ ΡΟΛΛΟ 400 ΜΕΤΡΩΝ



A/A	ΚΩΔΙΚΟΣ	ΠΕΡΙΓΡΑΦΗ	ΛΙΑΝΙΚΗ ΤΙΜΗ
2	1362060157A	ΡΟΛΛΟ 400ΜΤ (ΚΑΦΕ) ΣΥΓΚΡΑΤΗΣΗΣ 18 ΜΗΝΩΝ	12 €
3	1362060158A	ΡΟΛΛΟ 400ΜΤ (ΓΚΡΙ) ΒΙΟΔΙΑΣΠΩΜΕΝΟ ΣΥΓΚΡΑΤΗΣΗΣ 10 ΜΗΝΩΝ	14 €

### ΜΠΑΤΑΡΙΑ -ΦΟΡΤΙΣΤΗΣ ΔΕΤΙΚΟΥ ZL 600S (ΑΝΤΑΛΛΑΚΤΙΚΟ)



A/A	ΚΩΔΙΚΟΣ	ΠΕΡΙΓΡΑΦΗ	ΛΙΑΝΙΚΗ ΤΙΜΗ
4	1365444114	ΜΠΑΤΑΡΙΑ NI-MH (18V/3.2A) ZL 600S	890 €
5	1365444115	ΦΟΡΤΙΣΤΗΣ ΜΠΑΤΑΡΙΑΣ NI-MH ZL 600S	85 €

**ΣΗΜΕΙΩΣΗ: ΣΥΝΙΣΤΑΤΑΙ Η ΦΟΡΤΙΣΗ ΤΗΣ ΜΠΑΤΑΡΙΑΣ ΜΕΤΑ ΑΠΟ ΚΑΘΕ ΧΡΗΣΗ ΚΑΙ ΣΕ ΜΑΚΡΟΧΡΟΝΙΑ ΑΚΙΝΗΣΙΑ Η ΦΟΡΤΙΣΗ ΠΡΕΠΕΙ ΝΑ ΓΙΝΕΤΑΙ ΚΑΘΕ 2 ΜΗΝΕΣ**



# ΚΕΦΑΛΕΣ ΕΛΑΙΟΡΑΒΔΙΣΤΙΚΩΝ COMBI



ΚΕΦΑΛΕΣ ΕΛΑΙΟΡΑΒΔΙΣΤΙΚΩΝ ΚΑΡΒΟΝΙΟΜ COMBI ΓΙΑ ΠΡΟΣΑΡΜΟΓΗ ΣΕ ΒΕΝΖΙΝΟΚΙΝΗΤΑ ΜΗΧΑΝΗΜΑΤΑ (STIHL, HUSQVARNA κτλ.)

A/A	ΚΩΔΙΚΟΣ	ΤΥΠΟΣ	ΓΙΑ ΑΞΟΝΑ Ø (mm)	ΒΑΡΟΣ (gr)	ΤΑΧΥΤΗΤΑ (BEATS/MIN)	ΛΙΑΝΙΚΗ ΤΙΜΗ
1	1362060098	COMBI S	25,5	750	1100	795 €
2	1362060063	COMBI H	24,0	750	1100	795 €
3	1362060148	COMBI D	26,0	750	1100	795 €

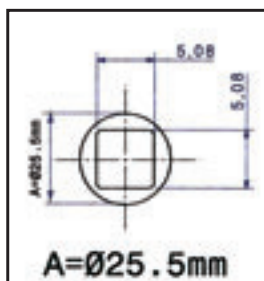
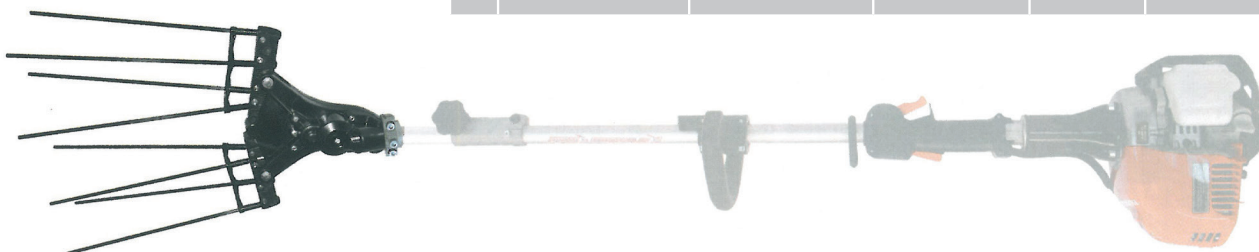

ΓΙΑ STIHL

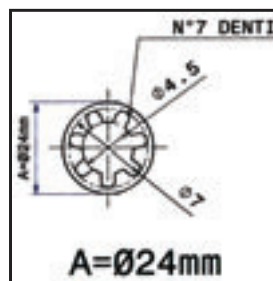

ΓΙΑ HUSQVARNA

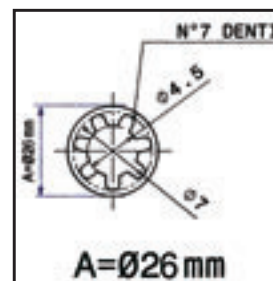

ΔΙΑΦΟΡΑ



# ΕΞΑΡΤΗΜΑΤΑ ΕΛΑΙΟΡΑΒΔΙΣΤΙΚΩΝ ΚΑΙ ΚΛΑΔΕΥΤΙΚΩΝ ΜΗΧΑΝΗΜΑΤΩΝ ΑΕΡΟΣ



## ΚΕΦΑΛΕΣ ΕΛΑΙΟΡΑΒΔΙΣΤΙΚΩΝ ΑΕΡΟΣ

Η εταιρία ZANON ύστερα από πολλά χρόνια έρευνας σχεδίασε κεφαλές ελαιοραβδιστικών υψηλής τεχνολογίας που την ανέδειξαν πρωτοπόρο στην παγκόσμια αγορά. Κύρια πλεονεκτήματα η εργονομική σχεδίαση που επιτρέπει την διεισδυτικότητα πολύ εύκολα μέσα στα κλαδιά κατά την διάρκεια της ελαιοσυλλογής, χωρίς να πληγώνει τα δέντρα, το χαμηλό βάρος, η μεγάλη ταχύτητα συγκομιδής και η άνεση και ευελιξία που παρέχει στον χρήστη.

A/A	ΚΩΔΙΚΟΣ	ΤΥΠΟΣ	ΒΑΡΟΣ (Kg)	ΠΙΕΣΗ ΛΕΙΤΟΥΡΓΙΑΣ (Bar)	ΧΤΥΠΗΜΑΤΑ /MIN	ΚΑΤΑΝΑΛΩΣΗ ΑΕΡΑ (LT/MIN)	ΑΡΙΘΜΟΣ ΡΑΒΔΙΩΝ	ΕΠΙΦΑΝΕΙΑ ΕΡΓΑΣΙΑΣ ΡΑΒΔΙΩΝ (cm)	ΛΙΑΝΙΚΗ ΤΙΜΗ
1	136140	KARBONIUM PROFESSIONAL	0,75	6-8	1700	200	ΑΝΘΡΑΚΟΝΗΜΑΤΑ 4+4	25-50	410 €
2	136143	MAMBO SPEED	1,0	6-8	1600	200	PVC 11+11	24,5	395 €
3	136139	MAMBO LIGHT	0,89	6-8	1700	200	PVC-FIX 9+9	24,5	395 €



## ΑΕΡΟΨΑΛΙΔΑ

A/A	ΚΩΔΙΚΟΣ	ΤΥΠΟΣ	ΔΙΑΜΕΤΡΟΣ ΚΟΠΗΣ(cm)	ΒΑΡΟΣ (Kg)	ΠΙΕΣΗ ΛΕΙΤΟΥΡΓΙΑΣ (Bar)	ΚΑΤΑΝΑΛΩΣΗ ΑΕΡΑ (LT/MIN)	ΔΥΝΑΜΗ ΚΟΠΗΣ (Kg)	ΛΙΑΝΙΚΗ ΤΙΜΗ
4	136133	RF 105 ΑΜΠΕΛΟΥΡΓΙΚΟ	25	0,6	10	80	100	165 €
5	136136	CAIMAN 80 ΑΜΠΕΛΟΥΡΓΙΚΟ ΔΕΝΔΡΟΚΟΜΙΚΟ	35	0,6	10	80	115	135 €
6	136135	RF 120 HEAVY DUTY ΔΕΝΔΡΟΚΟΜΙΚΟ	35	1,15	10	80	100	275 €





# ΕΞΑΡΤΗΜΑΤΑ ΕΛΑΙΟΡΑΒΔΙΣΤΙΚΩΝ ΚΑΙ ΚΛΑΔΕΥΤΙΚΩΝ ΜΗΧΑΝΗΜΑΤΩΝ ΑΕΡΟΣ



## ΑΕΡΟΠΡΙΟΝΑ

Α/Α	ΚΩΔΙΚΟΣ	ΤΥΠΟΣ	ΤΥΠΟΣ ΑΛΥΣΙΔΑΣ	ΒΑΡΟΣ (Kg)	ΔΙΑΜΕΤΡΟΣ ΚΟΠΗΣ(cm)	ΠΙΕΣΗ ΛΕΙΤΟΥΡΓΙΑΣ (Bar)	ΚΑΤΑΝΑΛΩΣΗ ΑΕΡΑ (LT/MIN)	ΛΙΑΝΙΚΗ ΤΙΜΗ
1	136155	DIAMANT 8"	1/4-48 ΟΔ	1,9	180	10	450	415 €
2	136156	DIAMANT 9" CARVING BAR	1/4-54 ΟΔ	1,9	200	10	450	460 €



1



2



## ΔΟΝΗΤΙΚΟΣ ΓΑΝΤΖΟΣ ΑΕΡΟΣ

HEAVY DUTY SUPPLY



Α/Α	ΚΩΔΙΚΟΣ	ΤΥΠΟΣ	ΒΑΡΟΣ (Kg)	Ø ΓΑΝΤΖΟΥ (mm)	ΧΤΥΠΗΜΑΤΑ /MIN	ΠΙΕΣΗ ΛΕΙΤΟΥΡΓΙΑΣ (Bar)	ΚΑΤΑΝΑΛΩΣΗ ΑΕΡΑ (LT/MIN)	ΛΙΑΝΙΚΗ ΤΙΜΗ
3	136153	VIBROX	3,4	38	2400	10	500	450 €



## ΠΡΟΕΚΤΑΣΕΙΣ ΑΛΟΥΜΙΝΙΟΥ ΣΤΑΘΕΡΟΥ ΜΗΚΟΥΣ ΜΕ ΒΑΝΑΚΙ



Α/Α	ΚΩΔΙΚΟΣ	ΤΥΠΟΣ	ΜΗΚΟΣ (mt)	ΒΑΡΟΣ (Kg)	ΛΙΑΝΙΚΗ ΤΙΜΗ
4	136175	AS-015	1,5	1,0	100 €
5	136176	AS-020	2,0	1,1	105 €
6	136177	AS-025	2,5	1,3	115 €
7	136178	AS-030	3,0	1,4	135 €

## ΠΡΟΕΚΤΑΣΕΙΣ ΑΛΟΥΜΙΝΙΟΥ ΤΗΛΕΣΚΟΠΙΚΕΣ ΜΕ ΧΕΙΡΟΛΑΒΗ



Α/Α	ΚΩΔΙΚΟΣ	ΤΥΠΟΣ	ΜΗΚΟΣ (mt)	ΒΑΡΟΣ (Kg)	ΛΙΑΝΙΚΗ ΤΙΜΗ
8	136165	AL-100	0,70-1,20	1,0	165 €
9	136166	AL-200	1,20-2,00	1,3	195 €
10	136167	AL-300	2,00-3,40	1,75	220 €

# ΕΞΑΡΤΗΜΑΤΑ ΕΛΑΙΟΡΑΒΔΙΣΤΙΚΩΝ ΚΑΙ ΚΛΑΔΕΥΤΙΚΩΝ ΜΗΧΑΝΗΜΑΤΩΝ ΑΕΡΟΣ



## ΛΑΣΤΙΧΟ ΑΕΡΟΣ ΣΕ ΡΟΛΟ 100 ΜΕΤΡΩΝ (ΧΩΡΙΣ ΤΑΧΥΣΥΝΔΕΣΜΟΥΣ)



A/A	ΚΩΔΙΚΟΣ	ΔΙΑΣΤΑΣΕΙΣ	ΛΙΑΝΙΚΗ ΤΙΜΗ
1	36030050	5,5 x 8,0 mm	1,10 € ΑΝΑ ΜΕΤΡΟ
2	36030051	7,5 x 10,0 mm	1,35 € ΑΝΑ ΜΕΤΡΟ

## ΛΑΣΤΙΧΟ ΑΕΡΟΣ ΣΠΙΡΑΛ ΣΕ ΡΟΛΟ 30 ΜΕΤΡΩΝ (ΧΩΡΙΣ ΤΑΧΥΣΥΝΔΕΣΜΟΥΣ)



A/A	ΚΩΔΙΚΟΣ	ΔΙΑΣΤΑΣΕΙΣ	ΛΙΑΝΙΚΗ ΤΙΜΗ
3	36030055	6,0 x 8,0 mm	40,50 €
4	36030056	8,0 x 10,0 mm	64,50 €

## ΛΑΣΤΙΧΟ ΑΕΡΟΣ ΣΠΙΡΑΛ ΣΕ ΡΟΛΟ 20 ΜΕΤΡΩΝ (ΠΕΡΙΛΑΜΒΑΝΕΙ ΤΑΧΥΣΥΝΔΕΣΜΟΥΣ)



A/A	ΚΩΔΙΚΟΣ	ΔΙΑΣΤΑΣΕΙΣ	ΛΙΑΝΙΚΗ ΤΙΜΗ
5	1365432052	6,0 x 8,0 mm RILSAN	33 €
6	1365432096	8,0 x 10,0 mm RILSAN	42 €

## ΣΥΝΔΕΣΜΟΙ ΠΡΟΕΚΤΑΣΕΩΝ ΓΙΑ ΑΕΡΟΨΑΛΙΔΑ



A/A	ΚΩΔΙΚΟΣ	ΠΕΡΙΓΡΑΦΗ	ΛΙΑΝΙΚΗ ΤΙΜΗ
7	136183	ΓΙΑ ΑΕΡΟΨΑΛΙΔΟ RF-105	29 €
8	136185	ΓΙΑ ΑΕΡΟΨΑΛΙΔΟ CAIMAN 80	29 €
9	136184	ΓΙΑ ΑΕΡΟΨΑΛΙΔΟ RF-120	29 €
10	136182	ΓΙΑ ΑΕΡΟΨΑΛΙΔΟ VIPER 50-60	29 €

## ΑΝΕΜΕΣ ΑΕΡΟΣΥΜΠΙΕΣΤΩΝ (ΔΕΝ ΠΕΡΙΛΑΜΒΑΝΕΤΑΙ ΤΟ ΛΑΣΤΙΧΟ ΑΕΡΟΣ)



11



12

A/A	ΚΩΔΙΚΟΣ	ΤΥΠΟΣ	ΧΩΡΗΤΙΚΟΤΗΤΑ	ΛΙΑΝΙΚΗ ΤΙΜΗ
11	136189	AV-150	ΓΙΑ ΛΑΣΤΙΧΟ 6x8(mm) -150mt ΓΙΑ ΛΑΣΤΙΧΟ 8x10(mm) -100mt	195 €
12	136190	AV-100AUT	<b>ΑΥΤΟΜΑΤΗΣ ΠΕΡΙΤΥΛΙΞΗΣ</b> ΓΙΑ ΛΑΣΤΙΧΟ 6x8(mm) -100mt ΓΙΑ ΛΑΣΤΙΧΟ 8x10(mm) -50mt	855 €

**ΤΑΧΥΣΥΝΔΕΣΜΟΣ ΣΠΙΡΑΛ ΘΗΛΥΚΟΣ**

Α/Α	ΚΩΔΙΚΟΣ	ΠΕΡΙΓΡΑΦΗ	ΛΙΑΝΙΚΗ ΤΙΜΗ
1	1365420005 36030515	ΓΙΑ 6x8 ΛΑΣΤΙΧΟ	5,35 €
2	1365420009 36030516	ΓΙΑ 8x10 ΛΑΣΤΙΧΟ	5,65 €

**ΒΥΣΜΑ ΣΠΙΡΑΛ ΑΡΣΕΝΙΚΟ**

Α/Α	ΚΩΔΙΚΟΣ	ΠΕΡΙΓΡΑΦΗ	ΛΙΑΝΙΚΗ ΤΙΜΗ
3	1365420006 36030505	ΓΙΑ 6x8 ΛΑΣΤΙΧΟ	2,20 €
4	1365420010 36030506	ΓΙΑ 8x10 ΛΑΣΤΙΧΟ	3,35 €

**ΡΑΚΟΡ ΠΕΡΙΣΤΡΕΦΟΜΕΝΟ ΣΠΙΡΑΛ 1/4"**

Α/Α	ΚΩΔΙΚΟΣ	ΠΕΡΙΓΡΑΦΗ	ΛΙΑΝΙΚΗ ΤΙΜΗ
5	1365420007 36030510	ΓΙΑ 6x8 ΛΑΣΤΙΧΟ	3,40 €
6	1365420011 36030511	ΓΙΑ 8x10 ΛΑΣΤΙΧΟ	3,60 €

**ΡΑΚΟΡ ΑΡΣΕΝΙΚΟ 1/4"**

Α/Α	ΚΩΔΙΚΟΣ	ΠΕΡΙΓΡΑΦΗ	ΛΙΑΝΙΚΗ ΤΙΜΗ
7	1365420008 36030500	ΡΑΚΟΡ ΑΡΣΕΝΙΚΟ 1/4"	1,15 €

**ΤΑΧΥΣΥΝΔΕΣΜΟΣ ΑΡΣΕΝΙΚΟΣ**

Α/Α	ΚΩΔΙΚΟΣ	ΠΕΡΙΓΡΑΦΗ	ΛΙΑΝΙΚΗ ΤΙΜΗ
8	1365420004 36030525	ΤΑΧΥΣΥΝΔΕΣΜΟΣ 1/4"	4,55 €
9	36030526	ΤΑΧΥΣΥΝΔΕΣΜΟΣ 3/8"	4,65 €

**ΔΙΑΚΛΑΔΩΤΗΣ**

Α/Α	ΚΩΔΙΚΟΣ	ΠΕΡΙΓΡΑΦΗ	ΛΙΑΝΙΚΗ ΤΙΜΗ
10	1365424059	ΔΙΑΚΛΑΔΩΤΗΣ (Θ-Θ-Θ) 1/4"	5,25 €
11	1365424068 36030660	ΔΙΑΚΛΑΔΩΤΗΣ (Α-Θ-Θ) 1/4"	2,70 €
12	36030661	ΔΙΑΚΛΑΔΩΤΗΣ (Α-Θ-Θ) 3/8"	4,35 €

**ΔΙΑΚΛΑΔΩΤΗΡΑΣ "Υ"**

Α/Α	ΚΩΔΙΚΟΣ	ΠΕΡΙΓΡΑΦΗ	ΛΙΑΝΙΚΗ ΤΙΜΗ
13	1365420001	ΔΙΑΚΛΑΔΩΤΗΡΑΣ "Υ" ΜΕ ΤΑΧΥΣΥΝΔΕΣΜΟΥΣ 1/4"	19,50 €

**ΣΥΝΔΕΣΜΟΣ ΕΛΑΤΗΡΙΟΥ**

Α/Α	ΚΩΔΙΚΟΣ	ΠΕΡΙΓΡΑΦΗ	ΛΙΑΝΙΚΗ ΤΙΜΗ
14	36030520	ΓΙΑ 6x8 ΛΑΣΤΙΧΟ	2,60 €

**ΣΥΝΔΕΤΙΚΟ ΣΩΛΗΝΩΝ**

Α/Α	ΚΩΔΙΚΟΣ	ΠΕΡΙΓΡΑΦΗ	ΛΙΑΝΙΚΗ ΤΙΜΗ
15	1365424075 36030530	ΓΙΑ ΛΑΣΤΙΧΟ 6x8 (QUICK CONNECT)	3,25 €
16	1365424076 36030531	ΓΙΑ ΛΑΣΤΙΧΟ 8x10 (QUICK CONNECT)	4,20 €

**ΣΥΝΔΕΣΜΟΣ ΣΩΛΗΝΩΝ ΜΟΝΟΣ 1/4"**

Α/Α	ΚΩΔΙΚΟΣ	ΠΕΡΙΓΡΑΦΗ	ΛΙΑΝΙΚΗ ΤΙΜΗ
17	36030550	ΓΙΑ 6x8 ΛΑΣΤΙΧΟ (QUICK CONNECT)	2,10 €
18	36030551	ΓΙΑ 8x10 ΛΑΣΤΙΧΟ (QUICK CONNECT)	2,80 €

**ΣΥΝΔΕΣΜΟΣ ΓΩΝΙΑ ΠΕΡΙΣΤΡΕΦΟΜΕΝΟΣ 1/4"**

A/A	ΚΩΔΙΚΟΣ	ΠΕΡΙΓΡΑΦΗ	ΛΙΑΝΙΚΗ ΤΙΜΗ
1	36030555	ΓΙΑ 6x8 ΛΑΣΤΙΧΟ	<b>3,85 €</b>
2	36030556	ΓΙΑ 8x10 ΛΑΣΤΙΧΟ	<b>4,75 €</b>

**ΠΕΡΙΣΤΡΕΦΟΜΕΝΟ ΡΑΚΟΡ ΓΙΑ ΠΡΟΕΚΤΑΣΕΙΣ**

A/A	ΚΩΔΙΚΟΣ	ΠΕΡΙΓΡΑΦΗ	ΛΙΑΝΙΚΗ ΤΙΜΗ
3	1605420003 36030535	ΡΑΚΟΡ (Α-Θ) 1/4"	<b>4,30 €</b>

**ΡΑΚΟΡ ΛΑΣΤΙΧΟΥ**

A/A	ΚΩΔΙΚΟΣ	ΠΕΡΙΓΡΑΦΗ	ΛΙΑΝΙΚΗ ΤΙΜΗ
4	36030501	ΡΑΚΟΡ ΛΑΣΤΙΧΟΥ Ø8	<b>1,50 €</b>
5	36030502	ΡΑΚΟΡ ΛΑΣΤΙΧΟΥ Ø10	<b>1,60 €</b>

**ΡΑΚΟΡ ΘΗΛΥΚΟ 1/4"**

A/A	ΚΩΔΙΚΟΣ	ΠΕΡΙΓΡΑΦΗ	ΛΙΑΝΙΚΗ ΤΙΜΗ
6	36030503	ΡΑΚΟΡ ΘΗΛΥΚΟ 1/4"	<b>1,40 €</b>

**ΜΑΣΤΟΣ ΜΕ ΒΟΛΤΑ 1/4"**

A/A	ΚΩΔΙΚΟΣ	ΠΕΡΙΓΡΑΦΗ	ΛΙΑΝΙΚΗ ΤΙΜΗ
7	36030665	ΓΙΑ ΛΑΣΤΙΧΟ Ø8	<b>1,15 €</b>
8	36030666	ΓΙΑ ΛΑΣΤΙΧΟ Ø10	<b>1,20 €</b>

**ΣΥΝΔΕΤΗΡΑΣ ΜΟΝΟΣ**

A/A	ΚΩΔΙΚΟΣ	ΠΕΡΙΓΡΑΦΗ	ΛΙΑΝΙΚΗ ΤΙΜΗ
9	36030829	ΓΙΑ ΛΑΣΤΙΧΟ Ø8	<b>0,85 €</b>

**ΣΥΝΔΕΤΗΡΑΣ ΔΙΠΛΟΣ**

A/A	ΚΩΔΙΚΟΣ	ΠΕΡΙΓΡΑΦΗ	ΛΙΑΝΙΚΗ ΤΙΜΗ
10	36030835	ΓΙΑ ΛΑΣΤΙΧΟ Ø8	<b>0,80 €</b>

**ΣΥΝΔΕΣΜΟΣ ΓΙΑ ΛΑΣΤΙΧΟ**

A/A	ΚΩΔΙΚΟΣ	ΠΕΡΙΓΡΑΦΗ	ΛΙΑΝΙΚΗ ΤΙΜΗ
11	36030670	ΣΥΝΔΕΣΜΟΣ ΓΙΑ ΛΑΣΤΙΧΟ 6 x 8	<b>2,70 €</b>
12	36030671	ΣΥΝΔΕΣΜΟΣ ΓΙΑ ΛΑΣΤΙΧΟ 8 x 10	<b>3,10 €</b>

**ΣΥΝΔΕΣΜΟΣ ΜΕ ΓΩΝΙΑ 1/4"**

A/A	ΚΩΔΙΚΟΣ	ΠΕΡΙΓΡΑΦΗ	ΛΙΑΝΙΚΗ ΤΙΜΗ
13	36030675	ΓΙΑ ΛΑΣΤΙΧΟ 6x8	<b>3,85 €</b>
14	36030676	ΓΙΑ ΛΑΣΤΙΧΟ 8x10	<b>4,20 €</b>

**ΣΥΝΔΕΣΜΟΣ ΜΕ ΒΟΛΤΑ**

A/A	ΚΩΔΙΚΟΣ	ΠΕΡΙΓΡΑΦΗ	ΛΙΑΝΙΚΗ ΤΙΜΗ
15	36030680	ΓΙΑ ΛΑΣΤΙΧΟ 6x8-1/4"	<b>2,15 €</b>
16	36030681	ΓΙΑ ΛΑΣΤΙΧΟ 8x10-1/4"	<b>2,40 €</b>
17	36030855	ΓΙΑ ΛΑΣΤΙΧΟ 6x8-3/8"	<b>2,60 €</b>
18	36030682	ΓΙΑ ΛΑΣΤΙΧΟ 8x10-3/8"	<b>2,60 €</b>

**ΔΙΑΚΟΠΤΗΣ (Α-Α)**

Α/Α	ΚΩΔΙΚΟΣ	ΠΕΡΙΓΡΑΦΗ	ΛΙΑΝΙΚΗ ΤΙΜΗ
1	36030820	ΔΙΑΚΟΠΤΗΣ (Α-Α) ΜΕ ΦΡΕΖΟΒΙΔΑ 1/4"	<b>3,80 €</b>
2	36030821	ΔΙΑΚΟΠΤΗΣ (Α-Α) ΜΕ ΦΡΕΖΟΒΙΔΑ 3/8"	<b>4,35 €</b>
3	36030822	ΔΙΑΚΟΠΤΗΣ (Α-Α) ΜΕ ΦΡΕΖΟΒΙΔΑ 1/2"	<b>4,80 €</b>

**ΣΥΝΔΕΣΜΟΣ ΘΗΛΥΚΟΣ 3/8"**

Α/Α	ΚΩΔΙΚΟΣ	ΠΕΡΙΓΡΑΦΗ	ΛΙΑΝΙΚΗ ΤΙΜΗ
4	36030690	ΓΙΑ ΛΑΣΤΙΧΟ 8x10	<b>2,20 €</b>

**ΣΥΝΔΕΣΜΟΣ "ΤΑΦ" ΘΗΛΥΚΟΣ 1/4"**

Α/Α	ΚΩΔΙΚΟΣ	ΠΕΡΙΓΡΑΦΗ	ΛΙΑΝΙΚΗ ΤΙΜΗ
5	36030700	ΓΙΑ ΛΑΣΤΙΧΟ 6x8	<b>2,65 €</b>
6	36030701	ΓΙΑ ΛΑΣΤΙΧΟ 8x10	<b>3,15 €</b>

**ΣΥΝΔΕΣΜΟΣ "ΤΑΦ" ΒΑΥΟΝΕΤ**

Α/Α	ΚΩΔΙΚΟΣ	ΠΕΡΙΓΡΑΦΗ	ΛΙΑΝΙΚΗ ΤΙΜΗ
7	36030826	ΣΥΝΔΕΣΜΟΣ "ΤΑΦ" ΒΑΥΟΝΕΤ - 1/4"	<b>3,75 €</b>

**ΣΥΝΔΕΣΜΟΣ ΒΑΥΟΝΕΤ 1/4"**

Α/Α	ΚΩΔΙΚΟΣ	ΠΕΡΙΓΡΑΦΗ	ΛΙΑΝΙΚΗ ΤΙΜΗ
8	36030825	ΤΑΧΥΣΥΝΔΕΣΜΟΣ 1/4" ΒΑΥΟΝΕΤ	<b>1,75 €</b>

**ΠΑΞΙΜΑΔΙ ΦΡΕΖΑΤΟ 1/4"**

Α/Α	ΚΩΔΙΚΟΣ	ΠΕΡΙΓΡΑΦΗ	ΛΙΑΝΙΚΗ ΤΙΜΗ
9	36030827	ΠΑΞΙΜΑΔΙ ΦΡΕΖΑΤΟ - 1/4"	<b>0,55 €</b>

**ΡΑΚΟΡ ΜΕ ΠΑΞΙΜΑΔΙ ΦΡΕΖΑΤΟ**

Α/Α	ΚΩΔΙΚΟΣ	ΠΕΡΙΓΡΑΦΗ	ΛΙΑΝΙΚΗ ΤΙΜΗ
10	36030828	ΡΑΚΟΡ ΜΕ ΠΑΞΙΜΑΔΙ ΦΡΕΖΑΤΟ - 1/4"	<b>1,15 €</b>

**ΡΑΚΟΡ ΓΩΝΙΑ (Α-Θ)**

Α/Α	ΚΩΔΙΚΟΣ	ΠΕΡΙΓΡΑΦΗ	ΛΙΑΝΙΚΗ ΤΙΜΗ
11	36030650	ΡΑΚΟΡ ΓΩΝΙΑ (Α-Θ) - 1/4"	<b>2,20 €</b>
12	36030651	ΡΑΚΟΡ ΓΩΝΙΑ (Α-Θ) - 3/8"	<b>3,95 €</b>
13	36030652	ΡΑΚΟΡ ΓΩΝΙΑ (Α-Θ) - 1/2"	<b>5,50 €</b>

**ΡΑΚΟΡ ΓΩΝΙΑ (Α-Α)**

Α/Α	ΚΩΔΙΚΟΣ	ΠΕΡΙΓΡΑΦΗ	ΛΙΑΝΙΚΗ ΤΙΜΗ
14	36030655	ΡΑΚΟΡ ΓΩΝΙΑ (Α-Α) - 1/4"	<b>1,90 €</b>
15	36030656	ΡΑΚΟΡ ΓΩΝΙΑ (Α-Α) - 3/8"	<b>3,00 €</b>
16	36030657	ΡΑΚΟΡ ΓΩΝΙΑ (Α-Α) - 1/2"	<b>4,95 €</b>

**ΡΑΚΟΡ ΓΩΝΙΑ (Θ-Θ)**

Α/Α	ΚΩΔΙΚΟΣ	ΠΕΡΙΓΡΑΦΗ	ΛΙΑΝΙΚΗ ΤΙΜΗ
17	36030860	ΡΑΚΟΡ ΓΩΝΙΑ (Θ-Θ) - 1/4"	<b>2,25 €</b>

**ΤΑΦ (Α-Θ-Θ)**

Α/Α	ΚΩΔΙΚΟΣ	ΠΕΡΙΓΡΑΦΗ	ΛΙΑΝΙΚΗ ΤΙΜΗ
1	36030627	ΤΑΦ (Α-Θ-Θ) – 1/4"	<b>2,90 €</b>
2	36030628	ΤΑΦ (Α-Θ-Θ) – 1/2"	<b>7,15 €</b>

**ΤΑΦ (Θ-Θ-Θ)**

Α/Α	ΚΩΔΙΚΟΣ	ΠΕΡΙΓΡΑΦΗ	ΛΙΑΝΙΚΗ ΤΙΜΗ
3	36030630	ΤΑΦ (Θ-Θ-Θ) – 1/4"	<b>3,00 €</b>
4	36030631	ΤΑΦ (Θ-Θ-Θ) – 1/2"	<b>7,75 €</b>

**ΤΑΦ (Θ-Θ-Α)**

Α/Α	ΚΩΔΙΚΟΣ	ΠΕΡΙΓΡΑΦΗ	ΛΙΑΝΙΚΗ ΤΙΜΗ
5	36030635	ΤΑΦ (Θ-Θ-Α) – 1/4"	<b>2,80 €</b>
6	36030636	ΤΑΦ (Θ-Θ-Α) – 1/2"	<b>7,50 €</b>

**ΣΤΑΥΡΟΣ (Α-Θ-Θ-Θ)**

Α/Α	ΚΩΔΙΚΟΣ	ΠΕΡΙΓΡΑΦΗ	ΛΙΑΝΙΚΗ ΤΙΜΗ
7	36030640	ΣΤΑΥΡΟΣ (Α-Θ-Θ-Θ) - 1/4"	<b>3,80 €</b>
8	36030641	ΣΤΑΥΡΟΣ (Α-Θ-Θ-Θ) - 1/2"	<b>9,50 €</b>

**ΣΤΑΥΡΟΣ (Θ-Θ-Θ-Θ)**

Α/Α	ΚΩΔΙΚΟΣ	ΠΕΡΙΓΡΑΦΗ	ΛΙΑΝΙΚΗ ΤΙΜΗ
9	36030645	ΣΤΑΥΡΟΣ (Θ-Θ-Θ-Θ) - 1/4"	<b>4,00 €</b>
10	36030646	ΣΤΑΥΡΟΣ (Θ-Θ-Θ-Θ) - 1/2"	<b>8,95 €</b>

**ΔΙΑΚΟΠΤΗΣ (Α-Θ)**

Α/Α	ΚΩΔΙΚΟΣ	ΠΕΡΙΓΡΑΦΗ	ΛΙΑΝΙΚΗ ΤΙΜΗ
11	36030800	ΔΙΑΚΟΠΤΗΣ (Α-Θ) – 1/4"	<b>6,75 €</b>
12	36030801	ΔΙΑΚΟΠΤΗΣ (Α-Θ) – 3/8"	<b>7,15 €</b>

**ΔΙΑΚΟΠΤΗΣ (Θ-Θ)**

Α/Α	ΚΩΔΙΚΟΣ	ΠΕΡΙΓΡΑΦΗ	ΛΙΑΝΙΚΗ ΤΙΜΗ
13	36030805	ΔΙΑΚΟΠΤΗΣ (Θ-Θ) – 1/4"	<b>6,80 €</b>
14	36030806	ΔΙΑΚΟΠΤΗΣ (Θ-Θ) – 3/8"	<b>7,10 €</b>

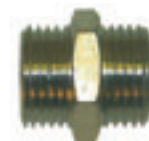
**ΝΙΠΕΛ ΑΡΣΕΝΙΚΟ**

Α/Α	ΚΩΔΙΚΟΣ	ΠΕΡΙΓΡΑΦΗ	ΛΙΑΝΙΚΗ ΤΙΜΗ
15	36030580	1/4" x 1/4"	<b>1,10 €</b>
16	36030581	3/8" x 3/8"	<b>1,40 €</b>
17	36030582	1/2" x 1/2"	<b>2,00 €</b>

**ΝΙΠΕΛ ΣΥΣΤΟΛΙΚΟ ΑΡΣΕΝΙΚΟ**

Α/Α	ΚΩΔΙΚΟΣ	ΠΕΡΙΓΡΑΦΗ	ΛΙΑΝΙΚΗ ΤΙΜΗ
18	36030585	1/4" x 3/8"	<b>1,30 €</b>
19	36030586	1/4" x 1/2"	<b>1,95 €</b>
20	36030587	3/8" x 1/2"	<b>1,95 €</b>

**ΝΙΠΕΛ ΣΥΣΤΟΛΙΚΟ (Α-Θ)**

Α/Α	ΚΩΔΙΚΟΣ	ΠΕΡΙΓΡΑΦΗ	ΛΙΑΝΙΚΗ ΤΙΜΗ
21	36030595	1/4" x 3/8"	<b>1,40 €</b>
22	36030596	1/4" x 1/2"	<b>2,30 €</b>
23	36030597	3/8" x 1/2"	<b>2,60 €</b>



## ΕΞΑΡΤΗΜΑΤΑ ΑΕΡΟΣ



### ΜΟΥΦΑ

Α/Α	ΚΩΔΙΚΟΣ	ΠΕΡΙΓΡΑΦΗ	ΛΙΑΝΙΚΗ ΤΙΜΗ
1	36030590	ΜΟΥΦΑ 1/4"	1,50 €
2	36030591	ΜΟΥΦΑ 3/8"	1,50 €
3	36030592	ΜΟΥΦΑ 1/2"	2,70 €



### ΤΑΠΑ

Α/Α	ΚΩΔΙΚΟΣ	ΠΕΡΙΓΡΑΦΗ	ΛΙΑΝΙΚΗ ΤΙΜΗ
4	36030615	ΤΑΠΑ 1/4"	0,90 €
5	36030616	ΤΑΠΑ 3/8"	1,10 €
6	36030617	ΤΑΠΑ 1/2"	1,50 €



### ΣΥΣΤΟΛΗ ΑΜΕΡΙΚΗΣ

Α/Α	ΚΩΔΙΚΟΣ	ΠΕΡΙΓΡΑΦΗ	ΛΙΑΝΙΚΗ ΤΙΜΗ
7	36030605	1/4" x 1/8"	0,85 €
8	36030606	3/8" x 1/4"	1,10 €
9	36030607	1/2" x 1/4"	1,50 €
10	36030608	1/2" x 3/8"	1,50 €



### ΦΙΛΤΡΟΛΑΔΙΚΟ GAV-FLUXO

Α/Α	ΚΩΔΙΚΟΣ	ΠΕΡΙΓΡΑΦΗ	ΛΙΑΝΙΚΗ ΤΙΜΗ
11	36030400	1/4 FRL-180	68 €
12	36030401	1/2 FRL-200	95 €



### ΛΙΠΑΝΤΗΡΑΣ GAV-FLUXO

Α/Α	ΚΩΔΙΚΟΣ	ΠΕΡΙΓΡΑΦΗ	ΛΙΑΝΙΚΗ ΤΙΜΗ
13	36030403	1/4 L-180	32 €
14	36030404	1/2 L-200	43 €



### ΡΥΘΜΙΣΤΗΣ ΠΙΕΣΕΩΣ GAV-FLUXO

Α/Α	ΚΩΔΙΚΟΣ	ΠΕΡΙΓΡΑΦΗ	ΛΙΑΝΙΚΗ ΤΙΜΗ
15	36030409	1/4 R-180	26 €
16	36030410	1/2 R-200	39 €



### ΡΥΘΜΙΣΤΗΣ ΠΙΕΣΕΩΣ ΜΕ ΥΔΑΤΟΠΑΓΙΔΑ

Α/Α	ΚΩΔΙΚΟΣ	ΠΕΡΙΓΡΑΦΗ	ΛΙΑΝΙΚΗ ΤΙΜΗ
17	36030406	1/4 FR-180	43 €
18	36030407	1/2 FR-200	58 €



### ΡΥΘΜΙΣΤΗΣ ΠΙΕΣΕΩΣ

Α/Α	ΚΩΔΙΚΟΣ	ΠΕΡΙΓΡΑΦΗ	ΛΙΑΝΙΚΗ ΤΙΜΗ
19	36030441	ΡΥΘΜΙΣΤΗΣ ΠΙΕΣΕΩΣ 3/8" ΜΕ ΦΙΛΤΡΟ	28 €
20	36030440	ΡΥΘΜΙΣΤΗΣ ΠΙΕΣΕΩΣ 1/4" ΧΩΡΙΣ ΦΙΛΤΡΟ	16 €

**ΚΙΤ ΣΤΕΡΕΩΣΗΣ  
 ΦΙΛΤΡΟΛΑΔΙΚΟΥ**

Α/Α	ΚΩΔΙΚΟΣ	ΠΕΡΙΓΡΑΦΗ	ΛΙΑΝΙΚΗ ΤΙΜΗ
1	36030412	ΚΙΤ ΣΤΕΡΕΩΣΗΣ ΦΙΛΤΡΟΛΑΔΙΚΟΥ 1/2 PASS-200	15,50 €

**ΒΑΛΒΙΔΑ ΑΝΤΕΠΙΣΤΡΟΦΗΣ**

Α/Α	ΚΩΔΙΚΟΣ	ΠΕΡΙΓΡΑΦΗ	ΛΙΑΝΙΚΗ ΤΙΜΗ
2	36030755	ΒΑΛΒΙΔΑ ΑΝΤΕΠΙΣΤΡΟΦΗΣ 1/2 VR00113	11 €

**ΒΑΛΒΙΔΑ ΑΣΦΑΛΕΙΑΣ  
 ΑΕΡΟΣΥΜΠΙΕΣΤΩΝ**

Α/Α	ΚΩΔΙΚΟΣ	ΠΕΡΙΓΡΑΦΗ	ΛΙΑΝΙΚΗ ΤΙΜΗ
3	36030750	ΒΑΛΒΙΔΑ ΑΣΦΑΛΕΙΑΣ 1/4"	11 €
4	36030751	ΒΑΛΒΙΔΑ ΑΣΦΑΛΕΙΑΣ 3/8"	6 €
5	36030752	ΒΑΛΒΙΔΑ ΑΣΦΑΛΕΙΑΣ 1/2"	8 €

**ΥΔΑΤΟΠΑΓΙΔΑ 1/4"**

Α/Α	ΚΩΔΙΚΟΣ	ΠΕΡΙΓΡΑΦΗ	ΛΙΑΝΙΚΗ ΤΙΜΗ
6	36030408	ΥΔΑΤΟΠΑΓΙΔΑ 1/4" ΑΤΟ 142	13 €

**ΛΙΠΑΝΤΗΡΑΣ 1/4"**

Α/Α	ΚΩΔΙΚΟΣ	ΠΕΡΙΓΡΑΦΗ	ΛΙΑΝΙΚΗ ΤΙΜΗ
7	36030405	ΛΙΠΑΝΤΗΡΑΣ 1/4" ΑΤΟ 141	8 €

**ΔΙΑΚΛΑΔΩΤΗΣ 1/4"**

Α/Α	ΚΩΔΙΚΟΣ	ΠΕΡΙΓΡΑΦΗ	ΛΙΑΝΙΚΗ ΤΙΜΗ
8	36030625	2 ΠΑΡΟΧΩΝ	14,85 €
9	36030626	3 ΠΑΡΟΧΩΝ	15,90 €

**ΒΑΛΒΙΔΑ ΕΞΥΔΑΤΩΣΗΣ**

Α/Α	ΚΩΔΙΚΟΣ	ΠΕΡΙΓΡΑΦΗ	ΛΙΑΝΙΚΗ ΤΙΜΗ
10	36030620	ΒΑΛΒΙΔΑ ΕΞΥΔΑΤΩΣΗΣ 1/4"	1,05 €

**ΠΙΣΤΟΛΙ ΑΕΡΟΣ ΚΟΝΤΟ**

Α/Α	ΚΩΔΙΚΟΣ	ΠΕΡΙΓΡΑΦΗ	ΛΙΑΝΙΚΗ ΤΙΜΗ
11	36030350	ΠΙΣΤΟΛΙ ΑΕΡΟΣ ΚΟΝΤΟ (60 ABL)	7,80 €

**ΠΙΣΤΟΛΙ ΑΕΡΟΣ ΜΑΚΡΥ**

Α/Α	ΚΩΔΙΚΟΣ	ΠΕΡΙΓΡΑΦΗ	ΛΙΑΝΙΚΗ ΤΙΜΗ
12	36030351	ΠΙΣΤΟΛΙ ΑΕΡΟΣ ΜΑΚΡΥ (60 BBL)	7,95 €

**ΑΕΡΟΜΕΤΡΟ ΧΕΙΡΟΣ  
 ΑΝΑΛΟΓΙΚΟ Ø63**

Α/Α	ΚΩΔΙΚΟΣ	ΠΕΡΙΓΡΑΦΗ	ΛΙΑΝΙΚΗ ΤΙΜΗ
13	36030357	ΑΕΡΟΜΕΤΡΟ ΧΕΙΡΟΣ ΑΝΑΛΟΓΙΚΟ Ø63 (60DBL)	21,90 €





## ΕΞΑΡΤΗΜΑΤΑ ΑΕΡΟΣ

### ΑΕΡΟΜΕΤΡΟ ΧΕΙΡΟΣ ΑΝΑΛΟΓΙΚΟ Ø80



A/A	ΚΩΔΙΚΟΣ	ΠΕΡΙΓΡΑΦΗ	ΛΙΑΝΙΚΗ ΤΙΜΗ
1	36030358	ΑΕΡΟΜΕΤΡΟ ΧΕΙΡΟΣ ΑΝΑΛΟΓΙΚΟ Ø80 PROF (60G 0/8)	56 €

### ΑΕΡΟΜΕΤΡΟ ΧΕΙΡΟΣ ΨΗΦΙΑΚΟ



A/A	ΚΩΔΙΚΟΣ	ΠΕΡΙΓΡΑΦΗ	ΛΙΑΝΙΚΗ ΤΙΜΗ
2	36030362	ΑΕΡΟΜΕΤΡΟ ΧΕΙΡΟΣ ΨΗΦΙΑΚΟ DIGITAL PRO (60DD)	76 €

### ΠΕΤΡΕΛΙΕΡΑ



A/A	ΚΩΔΙΚΟΣ	ΠΕΡΙΓΡΑΦΗ	ΛΙΑΝΙΚΗ ΤΙΜΗ
3	36030359	ΠΕΤΡΕΛΙΕΡΑ (61B-BL)	19 €

### ΠΙΣΤΟΛΙ ΒΑΦΗΣ



A/A	ΚΩΔΙΚΟΣ	ΠΕΡΙΓΡΑΦΗ	ΛΙΑΝΙΚΗ ΤΙΜΗ
4	36030201	ΠΙΣΤΟΛΙ ΒΑΦΗΣ (162C)	44 €
5	36030202	ΦΙΛΤΡΟ ΠΙΣΤΟΛΙΟΥ ΒΑΦΗΣ ΕΣΩΤΕΡΙΚΟ (900F)	6 €

### ΤΣΟΚ ΜΕ ΧΕΙΡΟΛΑΒΗ



A/A	ΚΩΔΙΚΟΣ	ΠΕΡΙΓΡΑΦΗ	ΛΙΑΝΙΚΗ ΤΙΜΗ
6	36030370	ΤΣΟΚ ΜΕ ΧΕΙΡΟΛΑΒΗ (60E/2)	12 €

### ΤΣΟΚ ΑΕΡΟΜΕΤΡΩΝ



A/A	ΚΩΔΙΚΟΣ	ΠΕΡΙΓΡΑΦΗ	ΛΙΑΝΙΚΗ ΤΙΜΗ
7	36030369	ΤΣΟΚ ΑΕΡΟΜΕΤΡΩΝ (60E)	65 €

### ΣΕΤ ΜΥΤΕΣ ΑΕΡΟΣ



A/A	ΚΩΔΙΚΟΣ	ΠΕΡΙΓΡΑΦΗ	ΛΙΑΝΙΚΗ ΤΙΜΗ
8	36030371	ΣΕΤ ΜΥΤΕΣ ΑΕΡΟΣ	7 €

### ΣΕΤ "GAV" 5 ΤΕΜΑΧΙΩΝ



A/A	ΚΩΔΙΚΟΣ	ΠΕΡΙΓΡΑΦΗ	ΛΙΑΝΙΚΗ ΤΙΜΗ
9	36030361	ΠΕΡΙΛΑΜΒΑΝΕΙ ΠΙΣΤΟΛΙ ΒΑΦΗΣ - ΠΕΤΡΕΛΙΕΡΑ ΠΙΣΤΟΛΙ ΑΕΡΟΣ - ΑΕΡΟΜΕΤΡΟ ΣΩΛΗΝΑΣ ΣΠΙΡΑΛ 5 ΜΕΤΡΩΝ	65 €

### ΜΑΝΟΜΕΤΡΟ ΓΛΥΚΕΡΙΝΗΣ



A/A	ΚΩΔΙΚΟΣ	ΠΕΡΙΓΡΑΦΗ	ΛΙΑΝΙΚΗ ΤΙΜΗ
10	1605445007	ΜΑΝΟΜΕΤΡΟ ΓΛΥΚΕΡΙΝΗΣ Ø50 - 1/8" ΠΙΣΩ ΒΟΛΤΑ	13 €

### ΛΑΔΙ "ZANON"



A/A	ΚΩΔΙΚΟΣ	ΠΕΡΙΓΡΑΦΗ	ΛΙΑΝΙΚΗ ΤΙΜΗ
11	1605435005	ΛΑΔΙ "ZANON" ΣΕ ΣΥΣΚΕΥΑΣΙΑ 1 LT ΒΙΟΔΙΑΣΠΩΜΕΝΟ - ΟΙΚΟΛΟΓΙΚΟ ΙΔΑΝΙΚΟ ΓΙΑ ΧΑΜΗΛΕΣ ΘΕΡΜΟΚΡΑΣΙΕΣ ΓΙΑ ΟΛΑ ΤΑ ΕΡΓΑΛΕΙΑ ΑΕΡΟΣ	13,50 €

# ΑΕΡΟΣΥΜΠΙΕΣΤΕΣ



## ΑΕΡΟΣΥΜΠΙΕΣΤΕΣ ΒΕΝΖΙΝΟΚΙΝΗΤΟΙ ΜΕ ΔΟΧΕΙΟ 50 LT



Α/Α	ΚΩΔΙΚΟΣ	ΔΟΧΕΙΟ (Lt)	ΚΕΦΑΛΗ (FIAC)	ΑΝΑΡΡΟΦΗΣΗ (Lt/Min)	ΚΙΝΗΤΗΡΑΣ	ΠΙΕΣΗ (Bar)MAX	ΑΡΙΘΜΟΣ ΕΞΟΔΩΝ	ΛΙΑΝΙΚΗ ΤΙΜΗ
1	236060	50	AB 515	510	LIAN LONG 7 Hp	10	3	1230 €
2	236063	50	AB 515	510	BRILLIANT GT 600 6 Hp	10	3	1350 €
3	236062	50	AB 515	510	HONDA GX 160 5,5 Hp	10	3	1415 €

## ΑΕΡΟΣΥΜΠΙΕΣΤΕΣ ΒΕΝΖΙΝΟΚΙΝΗΤΟΙ ΜΕ ΔΟΧΕΙΟ 100 LT



Α/Α	ΚΩΔΙΚΟΣ	ΔΟΧΕΙΟ (Lt)	ΚΕΦΑΛΗ (FIAC)	ΑΝΑΡΡΟΦΗΣΗ (Lt/Min)	ΚΙΝΗΤΗΡΑΣ	ΠΙΕΣΗ (Bar)MAX	ΑΡΙΘΜΟΣ ΕΞΟΔΩΝ	ΛΙΑΝΙΚΗ ΤΙΜΗ
4	236068	100	AB 515	510	LIAN LONG 7 Hp	10	3	1315 €
5	236069	100	AB 515	510	BRILLIANT GT 600 6 Hp	10	3	1435 €
6	236067	100	AB 515	510	HONDA GX 160 5,5 Hp	10	3	1500 €



- ΣΗΜΕΙΩΣΗ: ΟΙ ΠΑΡΑΠΑΝΩ ΑΕΡΟΣΥΜΠΙΕΣΤΕΣ ΔΙΑΘΕΤΟΥΝ ΑΝΤΙΔΟΝΗΤΙΚΗ ΒΑΣΗ ΒΑΡΕΩΣ ΤΥΠΟΥ, ΡΥΘΜΙΣΤΗ ΠΙΕΣΗΣ, ΛΙΠΑΝΤΗΡΑ, ΥΔΑΤΟΠΑΓΙΔΑ & ΕΠΙΤΑΧΥΝΤΗ ΣΤΡΟΦΩΝ



Η νέα σειρά των αεροσυμπιεστών της εταιρίας ZANON καλύπτει ένα ευρύ πεδίο εφαρμογών λόγω της μεγάλης γκάμας που μπορεί να επιλέξει ο χρήστης ανάλογα με τις ανάγκες του. Κύρια πλεονεκτήματα ο πρωτοποριακός σχεδιασμός, η στιβαρή κατασκευή, η μεγάλη τεχνογνωσία της εταιρίας στο χώρο και η ποιότητα κατασκευής που ανάδειξαν την ZANON πρωτοπόρο σε παγκόσμιο επίπεδο. Όλοι οι αεροσυμπιεστές που κατασκευάζει η εταιρία ZANON είναι πιστοποιημένοι και ακολουθούν πιστά τους αυστηρότερους κανόνες κατασκευής και ασφάλειας που ορίζει η ΕΥΡΩΠΑΙΚΗ ΕΝΩΣΗ.

## BENZINOKINΗΤΟΙ ΩΘΟΥΜΕΝΟΙ "GALAXY"

A/A	ΚΩΔΙΚΟΣ	ΤΥΠΟΣ	ΚΙΝΗΤΗΡΑΣ	ΑΕΡΟΦΥΛΑΚΙΑ (LT)	ΚΕΦΑΛΗ (LT/MIN)	ΠΙΕΣΗ (BAR)	ΑΡΙΘΜΟΣ ΕΞΟΔΩΝ	ΔΙΑΣΤΑΣΕΙΣ (ΜxΠxΥ) cm	ΒΑΡΟΣ (Kg)	ΛΙΑΝΙΚΗ ΤΙΜΗ
1	1361002229	T-555	HONDA GX 200 6,5 HP	11+11	555	9-11	3	85 x 70 x 100	78	<b>2650 €</b>
2	1361002299	T-615	HONDA GX 270 9,0 HP	11+11	615	9-11	3	80 x 120 x 100	85	<b>3340 €</b>

### STANDARD ΕΞΟΠΛΙΣΜΟΣ:

- ΒΑΣΗ ΓΙΑ ΑΝΕΜΗ
- ΑΝΤΙΔΟΝΗΤΙΚΕΣ ΒΑΣΕΙΣ ΣΤΗΡΙΞΗΣ
- ΤΡΟΧΟΙ ΒΑΡΕΩΣ ΤΥΠΟΥ
- ΚΕΦΑΛΗ ΑΕΡΟΣ NS 29B ΑΒΑC 2 ΣΤΑΔΙΩΝ ΓΙΑ T-555
- ΚΕΦΑΛΗ ΑΕΡΟΣ B 5900 ΑΒΑC 2 ΣΤΑΔΙΩΝ ΓΙΑ T-615



T 555



T 615



# ΑΕΡΟΣΥΜΠΙΕΣΤΕΣ



## DIESEL ΩΘΟΥΜΕΝΟΙ "GALAXY"

Α/Α	ΚΩΔΙΚΟΣ	ΤΥΠΟΣ	ΚΙΝΗΤΗΡΑΣ	ΑΕΡΟΦΥΛΑΚΙΑ (LT)	ΚΕΦΑΛΗ (LT/MIN)	ΠΙΕΣΗ (BAR)	ΑΡΙΘΜΟΣ ΕΞΟΔΩΝ	ΔΙΑΣΤΑΣΕΙΣ (ΜxΠxΥ) cm	ΒΑΡΟΣ (Kg)	ΛΙΑΝΙΚΗ ΤΙΜΗ
1	1361002304	T-555D	LOMBARDINI 15LD 215 4,8 HP	11+11	555	9-11	3	80 x 100 x 100	95	<b>3800 €</b>
2	1361002305	T-615D	LOMBARDINI 15LD 315 7,0 HP	11+11	615	9-11	3	80 x 120 x 100	115	<b>4150 €</b>
3	1361002303	T-850D ΜΙΖΑ ΜΠΑΤΑΡΙΑ	LOMBARDINI 15LD 350 8,0 HP	11+11	850	9-11	3	80 x 120 x 100	140	<b>5075 €</b>

### STANDARD ΕΞΟΠΛΙΣΜΟΣ:

- ΒΑΣΗ ΓΙΑ ΑΝΕΜΗ
- ΑΝΤΙΔΟΝΗΤΙΚΕΣ ΒΑΣΕΙΣ ΣΤΗΡΙΞΗΣ
- ΤΡΟΧΟΙ ΒΑΡΕΩΣ ΤΥΠΟΥ
- ΚΕΦΑΛΗ ΑΕΡΟΣ NS 29B ΑΒΑC 2 ΣΤΑΔΙΩΝ ΓΙΑ T-555D
- ΚΕΦΑΛΗ ΑΕΡΟΣ B 5900 ΑΒΑC 2 ΣΤΑΔΙΩΝ ΓΙΑ T-615D
- ΚΕΦΑΛΗ ΑΕΡΟΣ B 6000 ΑΒΑC 2 ΣΤΑΔΙΩΝ ΓΙΑ T-850D



T 555D



T 850D



T 615 D



## ΑΕΡΟΣΥΜΠΙΕΣΤΕΣ



### ΒΕΝΖΙΝΟΚΙΝΗΤΟΙ ΑΥΤΟΠΡΩΘΟΥΜΕΝΟΙ "GALAXY"

A/A	ΚΩΔΙΚΟΣ	ΤΥΠΟΣ	ΚΙΝΗΤΗΡΑΣ	ΑΕΡΟΦΥΛΑΚΙΑ (LT)	ΚΕΦΑΛΗ (LT/MIN)	ΠΙΕΣΗ (BAR)	ΑΡΙΘΜΟΣ ΕΞΟΔΩΝ	ΔΙΑΣΤΑΣΕΙΣ (ΜxΠxΥ) cm	ΒΑΡΟΣ (Kg)	ΛΙΑΝΙΚΗ ΤΙΜΗ
1	1361002295	T-860 ΜΙΖΑ ΜΠΑΤΑΡΙΑ	HONDA GX 340 11 HP	17+17	860	9-11	6	100 x 130 x 115	230	<b>6350 €</b>
2	1361002306	T-1260 ΜΙΖΑ ΜΠΑΤΑΡΙΑ	HONDA GX 390 13 HP	17+17	1260	9-11	6	100 x 130 x 115	235	<b>6900 €</b>

• ΚΑΤΑΛΛΗΛΟΙ ΓΙΑ ΔΥΣΒΑΤΕΣ ΠΕΡΙΟΧΕΣ ΚΑΙ ΕΠΙΚΛΙΝΗ ΕΔΑΦΗ



STANDARD ΕΞΟΠΛΙΣΜΟΣ:

- ΒΑΣΗ ΓΙΑ ΑΝΕΜΗ
- ΑΝΤΙΔΟΝΗΤΙΚΕΣ ΒΑΣΕΙΣ ΣΤΗΡΙΞΗΣ
- ΤΡΟΧΟΙ ΤΡΑΚΤΕΡΩΤΟΙ ΒΑΡΕΩΣ ΤΥΠΟΥ ΜΕ ΔΙΑΦΟΡΙΚΟ
- ΣΥΣΤΗΜΑ ΑΣΦΑΛΕΙΑΣ "ΜΟΤΟΡΣΤΟΡ" ΜΕ ΜΑΝΕΤΑ ΓΙΑ ΣΒΗΣΙΜΟ ΤΟΥ ΚΙΝΗΤΗΡΑ
- ΚΕΦΑΛΗ ΑΕΡΟΣ Β 6000 ΑΒΑΣ 2 ΣΤΑΔΙΩΝ ΓΙΑ T-860
- ΚΕΦΑΛΗ ΑΕΡΟΣ Β 7000 ΑΒΑΣ 2 ΣΤΑΔΙΩΝ ΓΙΑ T-1260



### ΔΙΕΣΗΛ ΑΥΤΟΠΡΩΘΟΥΜΕΝΟΙ "GALAXY"

A/A	ΚΩΔΙΚΟΣ	ΤΥΠΟΣ	ΚΙΝΗΤΗΡΑΣ	ΑΕΡΟΦΥΛΑΚΙΑ (LT)	ΚΕΦΑΛΗ (LT/MIN)	ΠΙΕΣΗ (BAR)	ΑΡΙΘΜΟΣ ΕΞΟΔΩΝ	ΔΙΑΣΤΑΣΕΙΣ (ΜxΠxΥ) cm	ΒΑΡΟΣ (Kg)	ΛΙΑΝΙΚΗ ΤΙΜΗ
3	1361002296	T-860D ΜΙΖΑ ΜΠΑΤΑΡΙΑ	LOMBARDINI 15LD 350 8,0 HP	17+17	860	9-11	6	100 x 130 x 115	235	<b>7250 €</b>
4	1361002307	T-1260D ΜΙΖΑ ΜΠΑΤΑΡΙΑ	LOMBARDINI 15LD 440 11,0 HP	17+17	1260	9-11	6	100 x 130 x 115	240	<b>7850 €</b>

• ΚΑΤΑΛΛΗΛΟΙ ΓΙΑ ΔΥΣΒΑΤΕΣ ΠΕΡΙΟΧΕΣ ΚΑΙ ΕΠΙΚΛΙΝΗ ΕΔΑΦΗ



STANDARD ΕΞΟΠΛΙΣΜΟΣ:

- ΒΑΣΗ ΓΙΑ ΑΝΕΜΗ
- ΑΝΤΙΔΟΝΗΤΙΚΕΣ ΒΑΣΕΙΣ ΣΤΗΡΙΞΗΣ
- ΤΡΟΧΟΙ ΤΡΑΚΤΕΡΩΤΟΙ ΒΑΡΕΩΣ ΤΥΠΟΥ ΜΕ ΔΙΑΦΟΡΙΚΟ
- ΣΥΣΤΗΜΑ ΑΣΦΑΛΕΙΑΣ "ΜΟΤΟΡΣΤΟΡ" ΜΕ ΜΑΝΕΤΑ ΓΙΑ ΣΒΗΣΙΜΟ ΤΟΥ ΚΙΝΗΤΗΡΑ
- ΚΕΦΑΛΗ ΑΕΡΟΣ Β 6000 ΑΒΑΣ 2 ΣΤΑΔΙΩΝ ΓΙΑ T-860D
- ΚΕΦΑΛΗ ΑΕΡΟΣ Β 7000 ΑΒΑΣ 2 ΣΤΑΔΙΩΝ ΓΙΑ T-1260D



## ΑΕΡΟΣΥΜΠΙΕΣΤΕΣ



### DIESEL “COMBI CAR” ΩΘΟΥΜΕΝΟΙ - ΣΥΡΩΜΕΝΟΙ ΜΕ ΒΑΣΗ ΣΥΝΔΕΣΗΣ 3 ΣΗΜΕΙΩΝ ΓΙΑ ΜΕΤΑΦΟΡΑ ΑΠΟ ΕΛΚΥΣΤΗΡΑ

A/A	ΚΩΔΙΚΟΣ	ΤΥΠΟΣ	ΚΙΝΗΤΗΡΑΣ	ΑΕΡΟΦΥΛΑΚΙΑ (LT)	ΚΕΦΑΛΗ (LT/MIN)	ΠΙΕΣΗ (BAR)	ΑΡΙΘΜΟΣ ΕΞΟΔΩΝ	ΔΙΑΣΤΑΣΕΙΣ (ΜxΠxΥ) cm	ΒΑΡΟΣ (Kg)	ΛΙΑΝΙΚΗ ΤΙΜΗ
1	1361002309	COMBI CAR T-1250D ΜΙΖΑ ΜΠΑΤΑΡΙΑ	LOMBARDINI 15LD 440 11,0 HP	24+24	1250	9-11	6	100 x 100 x 120	320	7300 €



#### STANDARD ΕΞΟΠΛΙΣΜΟΣ:

- ΒΑΣΗ ΓΙΑ ΑΝΕΜΗ - ΚΟΤΣΑΔΟΡΟΣ
- ΑΝΤΙΔΟΝΗΤΙΚΕΣ ΒΑΣΕΙΣ ΣΤΗΡΙΞΗΣ
- ΤΡΟΧΟΙ ΒΑΡΕΩΣ ΤΥΠΟΥ
- ΒΑΣΗ ΣΥΝΔΕΣΗΣ 3 ΣΗΜΕΙΩΝ ΓΙΑ ΜΕΤΑΦΟΡΑ ΑΠΟ ΕΛΚΥΣΤΗΡΑ
- ΚΕΦΑΛΗ ΑΕΡΟΣ Β 7000 ΑΒΑΣ 2 ΣΤΑΔΙΩΝ ΓΙΑ T-1250D



### DIESEL “TRANSPORT” ΓΙΑ ΤΟΠΟΘΕΤΗΣΗ ΣΕ ΑΓΡΟΤΙΚΟ ΗΜΙΦΟΡΤΗΓΟ

A/A	ΚΩΔΙΚΟΣ	ΤΥΠΟΣ	ΚΙΝΗΤΗΡΑΣ	ΑΕΡΟΦΥΛΑΚΙΟ (LT)	ΚΕΦΑΛΗ (LT/MIN)	ΠΙΕΣΗ (BAR)	ΑΡΙΘΜΟΣ ΕΞΟΔΩΝ	ΔΙΑΣΤΑΣΕΙΣ (ΜxΠxΥ) cm	ΒΑΡΟΣ (Kg)	ΛΙΑΝΙΚΗ ΤΙΜΗ
2	1361002297	TRANSPORT T-1250D ΜΙΖΑ ΜΠΑΤΑΡΙΑ	LOMBARDINI 15LD 440 11,0 HP	100	1250	9-11	6	130 x 95 x 80	230	7300 €



#### STANDARD ΕΞΟΠΛΙΣΜΟΣ:

- ΒΑΣΗ ΓΙΑ ΑΝΕΜΗ
- ΑΝΤΙΔΟΝΗΤΙΚΕΣ ΒΑΣΕΙΣ ΣΤΗΡΙΞΗΣ
- ΒΑΣΗ ΒΑΡΕΩΣ ΤΥΠΟΥ ΓΙΑ ΜΕΤΑΦΟΡΑ ΜΕ ΓΑΝΤΣΟ
- ΚΕΦΑΛΗ ΑΕΡΟΣ Β 7000 ΑΒΑΣ 2 ΣΤΑΔΙΩΝ ΓΙΑ T-1250D



### ΡΥΜΟΥΛΚΑ (ΤΡΕΙΛΕΡ) ΜΕΤΑΦΟΡΑΣ ΑΕΡΟΣΥΜΠΙΕΣΤΗ “TRANSPORT”



A/A	ΚΩΔΙΚΟΣ	ΤΥΠΟΣ	ΛΙΑΝΙΚΗ ΤΙΜΗ
3	1365446010	TROLLEY ON ROAD	2475 €

# ΑΕΡΟΣΥΜΠΙΕΣΤΕΣ



## ΑΝΑΡΤΩΜΕΝΟΙ ΣΕ ΤΡΑΚΤΕΡ “MIRAGE”

A/A	ΚΩΔΙΚΟΣ	ΤΥΠΟΣ	ΑΠΑΙΤΟΥΜΕΝΗ ΙΣΧΥΣ (HP)	RPM/PTO	ΑΕΡΟΦΥΛΑΚΙΑ (LT)	ΚΕΦΑΛΗ (LT/MIN)	ΠΙΕΣΗ (BAR)	ΑΡΙΘΜΟΣ ΕΞΟΔΩΝ	ΔΙΑΣΤΑΣΕΙΣ (ΜxΠxΥ) cm	ΒΑΡΟΣ (Kg)	ΛΙΑΝΙΚΗ ΤΙΜΗ
1	1361002207	T-610	25	540	24	610	9-11	6	100 x 80 x 110	120	2450 €
2	1361002208	T-900	25	540	24	900	9-11	6	100 x 80 x 110	125	2600 €
3	1361002209	T-1250	25	540	24	1250	9-11	6	100 x 80 x 110	130	2900 €
4	1361002464	T-1600	25	540	14+24+14	1600	9-11	6	110 x 100 x 110	180	4600 €

### STANDARD ΕΞΟΠΛΙΣΜΟΣ:

- ΒΑΣΗ ΓΙΑ ΑΝΕΜΗ
- ΚΕΦΑΛΗ ΑΕΡΟΣ Β 5900 ΑΒΑΣ 2 ΣΤΑΔΙΩΝ ΓΙΑ T-610
- ΚΕΦΑΛΗ ΑΕΡΟΣ Β 6000 ΑΒΑΣ 2 ΣΤΑΔΙΩΝ ΓΙΑ T-900
- ΚΕΦΑΛΗ ΑΕΡΟΣ Β 7000 ΑΒΑΣ 2 ΣΤΑΔΙΩΝ ΓΙΑ T-1250
- ΚΕΦΑΛΗ ΑΕΡΟΣ Κ 50 ΑΒΑΣ 2 ΣΤΑΔΙΩΝ ΓΙΑ T-1600



4



1-3

### ΕΞΤΡΑ ΕΞΟΠΛΙΣΜΟΣ

A/A	ΚΩΔΙΚΟΣ	ΠΕΡΙΓΡΑΦΗ	ΛΙΑΝΙΚΗ ΤΙΜΗ
5	1365130003	T40 ΚΑΡΔΑΝΙΚΟΣ ΑΞΟΝΑΣ ΓΙΑ MIRAGE	235 €



# ΑΕΡΟΣΥΜΠΙΕΣΤΕΣ



## ΑΝΑΡΤΩΜΕΝΟΙ ΣΕ ΤΡΑΚΤΕΡ ΜΕ 1 ΑΕΡΟΦΥΛΑΚΙΟ “DOMINATOR”

A/A	ΚΩΔΙΚΟΣ	ΤΥΠΟΣ	ΑΠΑΙΤΟΥΜΕΝΗ ΙΣΧΥΣ (HP)	RPM/PTO	ΑΕΡΟΦΥΛΑΚΙΟ (LT)	ΚΕΦΑΛΗ (LT/MIN)	ΠΙΕΣΗ (BAR)	ΑΡΙΘΜΟΣ ΕΞΟΔΩΝ	ΔΙΑΣΤΑΣΕΙΣ (ΜxΠxΥ) cm	ΒΑΡΟΣ (Kg)	ΛΙΑΝΙΚΗ ΤΙΜΗ
1	1361002211	T850-630	25	540	630	850	14	6	80 x 170 x 180	345	5060 €
2	1361002212	T1250-630	25	540	630	1250	14	6	80 x 170 x 180	350	5300 €
3	1361002214	T850-1000	25	540	1000	850	14	6	80 x 195 x 180	390	5300 €
4	1361002215	T1250-1000	25	540	1000	1250	14	6	80 x 195 x 180	395	5650 €



### STANDARD ΕΞΟΠΛΙΣΜΟΣ:

- ΒΑΣΗ ΓΙΑ ΑΝΕΜΗ
- ΚΕΦΑΛΗ ΑΕΡΟΣ Β 6000 ΑΒΑΣ 2 ΣΤΑΔΙΩΝ ΓΙΑ T850-630/ T850-1000
- ΚΕΦΑΛΗ ΑΕΡΟΣ Β 7000 ΑΒΑΣ 2 ΣΤΑΔΙΩΝ ΓΙΑ T1250-630/ T1250-1000

### ΕΞΤΡΑ ΕΞΟΠΛΙΣΜΟΣ

A/A	ΚΩΔΙΚΟΣ	ΠΕΡΙΓΡΑΦΗ	ΛΙΑΝΙΚΗ ΤΙΜΗ
5	1365130003	T40 ΚΑΡΔΑΝΙΚΟΣ ΑΞΟΝΑΣ ΓΙΑ DOMINATOR	235 €



## ΑΝΑΡΤΩΜΕΝΟΙ ΣΕ ΤΡΑΚΤΕΡ ΜΕ 2 ΑΕΡΟΦΥΛΑΚΙΑ “TORNADO”

A/A	ΚΩΔΙΚΟΣ	ΤΥΠΟΣ	ΑΠΑΙΤΟΥΜΕΝΗ ΙΣΧΥΣ (HP)	RPM/PTO	ΑΕΡΟΦΥΛΑΚΙΑ (LT)	ΚΕΦΑΛΗ (LT/MIN)	ΠΙΕΣΗ (BAR)	ΑΡΙΘΜΟΣ ΕΞΟΔΩΝ	ΔΙΑΣΤΑΣΕΙΣ (ΜxΠxΥ) cm	ΒΑΡΟΣ (Kg)	ΛΙΑΝΙΚΗ ΤΙΜΗ
6	1361002218	T-2800	30	540	100+100	2800	14	12	80 x 140 x 140	430	9100 €



### STANDARD ΕΞΟΠΛΙΣΜΟΣ:

- ΒΑΣΗ ΓΙΑ ΑΝΕΜΗ
- ΚΕΦΑΛΗ ΑΕΡΟΣ NS 89 ΑΒΑΣ 2 ΣΤΑΔΙΩΝ ΓΙΑ T-2800

### ΕΞΤΡΑ ΕΞΟΠΛΙΣΜΟΣ

A/A	ΚΩΔΙΚΟΣ	ΠΕΡΙΓΡΑΦΗ	ΛΙΑΝΙΚΗ ΤΙΜΗ
7	1365130003	T40 ΚΑΡΔΑΝΙΚΟΣ ΑΞΟΝΑΣ ΓΙΑ TORNADO	235 €







## ΑΕΡΟΣΥΜΠΙΕΣΤΕΣ



### ΑΝΑΡΤΩΜΕΝΟΙ ΣΕ ΤΡΑΚΤΕΡ-ΣΥΡΩΜΕΝΟΙ ΜΕ 1 ΑΕΡΟΦΥΛΑΚΙΟ "SUPERMASTER"

A/A	ΚΩΔΙΚΟΣ	ΤΥΠΟΣ	ΑΠΑΙΤΟΥΜΕΝΗ ΙΣΧΥΣ (HP)	RPM/ΡΤΟ	ΑΕΡΟΦΥΛΑΚΙΟ (LT)	ΚΕΦΑΛΗ (LT/MIN)	ΠΙΕΣΗ (BAR)	ΑΡΙΘΜΟΣ ΕΞΟΔΩΝ	ΔΙΑΣΤΑΣΕΙΣ (ΜxΠxΥ) cm	ΒΑΡΟΣ (Kg)	ΛΙΑΝΙΚΗ ΤΙΜΗ
1	1361002283	T1250-100	25	540	100	1250	14	12	110 x 120 x 125	260	4650 €

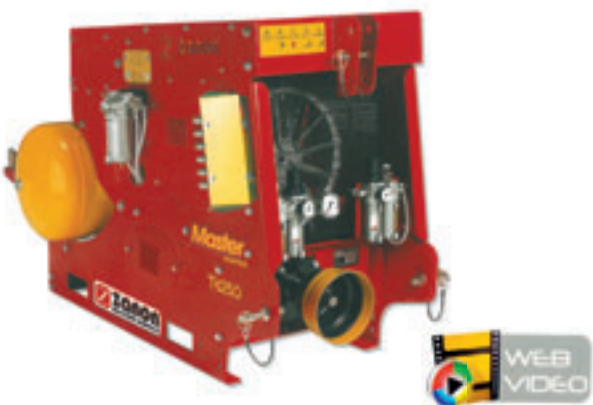

#### STANDARD ΕΞΟΠΛΙΣΜΟΣ:

- ΒΑΣΗ ΓΙΑ ΑΝΕΜΗ
- ΚΕΦΑΛΗ ΑΕΡΟΣ Β 7000 ΑΒΑΣ 2 ΣΤΑΔΙΩΝ ΓΙΑ T1250-100

#### ΕΞΤΡΑ ΕΞΟΠΛΙΣΜΟΣ

A/A	ΚΩΔΙΚΟΣ	ΠΕΡΙΓΡΑΦΗ	ΛΙΑΝΙΚΗ ΤΙΜΗ
2	1365130003	T40 ΚΑΡΔΑΝΙΚΟΣ ΑΞΟΝΑΣ ΓΙΑ SUPERMASTER	235 €



### ΑΝΑΡΤΩΜΕΝΟΙ ΣΕ ΤΡΑΚΤΕΡ-ΣΥΡΩΜΕΝΟΙ ΜΕ 1 ΑΕΡΟΦΥΛΑΚΙΟ "MASTER"

A/A	ΚΩΔΙΚΟΣ	ΤΥΠΟΣ	ΑΠΑΙΤΟΥΜΕΝΗ ΙΣΧΥΣ (HP)	RPM/ΡΤΟ	ΑΕΡΟΦΥΛΑΚΙΟ (LT)	ΚΕΦΑΛΗ (LT/MIN)	ΠΙΕΣΗ (BAR)	ΑΡΙΘΜΟΣ ΕΞΟΔΩΝ	ΔΙΑΣΤΑΣΕΙΣ (ΜxΠxΥ) cm	ΒΑΡΟΣ (Kg)	ΛΙΑΝΙΚΗ ΤΙΜΗ
3	1361002281	T850-630	25	540	630	850	14	6	150 x 170 x 125	345	5100 €
4	1361002282	T1250-630	25	540	630	1250	14	6	150 x 170 x 125	350	5300 €



#### STANDARD ΕΞΟΠΛΙΣΜΟΣ:

- ΒΑΣΗ ΓΙΑ ΑΝΕΜΗ
- ΚΕΦΑΛΗ ΑΕΡΟΣ Β 6000 ΑΒΑΣ 2 ΣΤΑΔΙΩΝ ΓΙΑ T850-630
- ΚΕΦΑΛΗ ΑΕΡΟΣ Β 7000 ΑΒΑΣ 2 ΣΤΑΔΙΩΝ ΓΙΑ T1250-630

#### ΕΞΤΡΑ ΕΞΟΠΛΙΣΜΟΣ

A/A	ΚΩΔΙΚΟΣ	ΠΕΡΙΓΡΑΦΗ	ΛΙΑΝΙΚΗ ΤΙΜΗ
5	1365130003	T40 ΚΑΡΔΑΝΙΚΟΣ ΑΞΟΝΑΣ ΓΙΑ MASTER	235 €



### ΡΥΜΟΥΛΚΑ (ΤΡΕΙΛΕΡ) ΜΕΤΑΦΟΡΑΣ ΑΕΡΟΣΥΜΠΙΕΣΤΗ



A/A	ΚΩΔΙΚΟΣ	ΤΥΠΟΣ	ΠΕΡΙΓΡΑΦΗ	ΛΙΑΝΙΚΗ ΤΙΜΗ
6	1361005001	TROLLEY KIT	ΓΙΑ ΑΕΡΟΣΥΜΠΙΕΣΤΗ SUPERMASTER - MASTER	825 €



# ΕΠΑΓΓΕΛΜΑΤΙΚΟΙ ΣΧΙΣΤΕΣ ΚΟΡΜΩΝ ΥΔΡΑΥΛΙΚΟΙ



## ΒΕΝΖΙΝΟΚΙΝΗΤΟΙ

A/A	ΚΩΔΙΚΟΣ	ΤΥΠΟΣ	ΚΙΝΗΤΗΡΑΣ	ΔΥΝΑΜΗ ΚΡΟΥΣΗΣ (KG)	ΜΗΚΟΣ ΚΟΡΜΟΥ(cm)	ΔΙΑΣΤΑΣΕΙΣ (ΜxΠxΥ) cm	ΒΑΡΟΣ (Kg)	ΛΙΑΝΙΚΗ ΤΙΜΗ
1	1361002389	SLS -10	GP 200 HONDA 6,5 HP	10.000	90	72 x 115 x 108	155	2890 €



### STANDARD ΕΞΟΠΛΙΣΜΟΣ:

- ΤΡΟΧΟΙ ΜΕΤΑΦΟΡΑΣ
- ΥΔΡΑΥΛΙΚΗ ΑΝΤΛΙΑ 30LT/MIN



### ΕΞΤΡΑ ΕΞΟΠΛΙΣΜΟΣ

A/A	ΚΩΔΙΚΟΣ	ΠΕΡΙΓΡΑΦΗ	ΛΙΑΝΙΚΗ ΤΙΜΗ
2	1363350058	ΣΤΑΥΡΟΣ ΓΙΑ ΣΧΙΣΙΜΟ ΚΟΡΜΩΝ	160 €

## ΗΛΕΚΤΡΙΚΟΙ

A/A	ΚΩΔΙΚΟΣ	ΤΥΠΟΣ	ΙΣΧΥΣ	ΔΥΝΑΜΗ ΚΡΟΥΣΗΣ (KG)	ΜΗΚΟΣ ΚΟΡΜΟΥ(cm)	ΔΙΑΣΤΑΣΕΙΣ (ΜxΠxΥ) cm	ΒΑΡΟΣ (Kg)	ΛΙΑΝΙΚΗ ΤΙΜΗ
3	1361002062	SLE -10	3 HP/220V	10.000	90	72 x 90 x 108	150	2110 €



### STANDARD ΕΞΟΠΛΙΣΜΟΣ:

- ΤΡΟΧΟΙ ΜΕΤΑΦΟΡΑΣ
- ΥΔΡΑΥΛΙΚΗ ΑΝΤΛΙΑ 30LT/MIN



### ΕΞΤΡΑ ΕΞΟΠΛΙΣΜΟΣ

A/A	ΚΩΔΙΚΟΣ	ΠΕΡΙΓΡΑΦΗ	ΛΙΑΝΙΚΗ ΤΙΜΗ
4	1363350058	ΣΤΑΥΡΟΣ ΓΙΑ ΣΧΙΣΙΜΟ ΚΟΡΜΩΝ	160 €



# ΕΠΑΓΓΕΛΜΑΤΙΚΟΙ ΣΧΙΣΤΕΣ ΚΟΡΜΩΝ ΥΔΡΑΥΛΙΚΟΙ



## ΗΛΕΚΤΡΙΚΟΙ

A/A	ΚΩΔΙΚΟΣ	ΤΥΠΟΣ	ΙΣΧΥΣ	ΔΥΝΑΜΗ ΚΡΟΥΣΗΣ (KG)	ΜΗΚΟΣ ΚΟΡΜΟΥ(cm)	ΔΙΑΣΤΑΣΕΙΣ (ΜxΠxΥ) cm	ΒΑΡΟΣ (Kg)	ΛΙΑΝΙΚΗ ΤΙΜΗ
1	1361002849	SVEK 14/1050	3 HP/220V	14.000	105	77 x 114 x 267	325	<b>3125 €</b>
2	1361002850	SVEK 16/1050	6,5 HP/380V	16.000	105	77 x 114 x 267	340	<b>3950 €</b>



### STANDARD ΕΞΟΠΛΙΣΜΟΣ:

- ΥΠΟΔΟΧΗ 3 ΣΗΜΕΙΩΝ ΓΙΑ ΜΕΤΑΦΟΡΑ ΣΧΙΣΤΗ ΑΠΟ ΕΛΚΥΣΤΗΡΑ
- ΥΔΡΑΥΛΙΚΗ ΑΝΤΛΙΑ 40LT/MIN



### ΕΞΤΡΑ ΕΞΟΠΛΙΣΜΟΣ

A/A	ΚΩΔΙΚΟΣ	ΠΕΡΙΓΡΑΦΗ	ΛΙΑΝΙΚΗ ΤΙΜΗ
3	1363350051	ΣΤΑΥΡΟΣ ΓΙΑ ΣΧΙΣΙΜΟ ΚΟΡΜΩΝ	<b>295 €</b>

A/A	ΚΩΔΙΚΟΣ	ΤΥΠΟΣ	ΙΣΧΥΣ	ΔΥΝΑΜΗ ΚΡΟΥΣΗΣ (KG)	ΜΗΚΟΣ ΚΟΡΜΟΥ(cm)	ΔΙΑΣΤΑΣΕΙΣ (ΜxΠxΥ) cm	ΒΑΡΟΣ (Kg)	ΛΙΑΝΙΚΗ ΤΙΜΗ
4	1361002414	SVE 20/1050	8,5 HP/380V	20.000	110	87 x 120 x 260	370	<b>6125 €</b>



### STANDARD ΕΞΟΠΛΙΣΜΟΣ:

- ΥΠΟΔΟΧΗ 3 ΣΗΜΕΙΩΝ ΓΙΑ ΜΕΤΑΦΟΡΑ ΣΧΙΣΤΗ ΑΠΟ ΕΛΚΥΣΤΗΡΑ
- ΥΔΡΑΥΛΙΚΗ ΑΝΤΛΙΑ 40LT/MIN
- ΜΗΧΑΝΙΚΟ ΚΙΤ ΦΟΡΤΩΣΗΣ ΚΟΡΜΩΝ

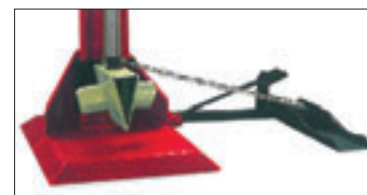

### ΕΞΤΡΑ ΕΞΟΠΛΙΣΜΟΣ

A/A	ΚΩΔΙΚΟΣ	ΠΕΡΙΓΡΑΦΗ	ΛΙΑΝΙΚΗ ΤΙΜΗ
5	1363230748	ΣΤΑΥΡΟΣ ΓΙΑ ΣΧΙΣΙΜΟ ΚΟΡΜΩΝ	<b>100</b>

# ΕΠΑΓΓΕΛΜΑΤΙΚΟΙ ΣΧΙΣΤΕΣ ΚΟΡΜΩΝ ΥΔΡΑΥΛΙΚΟΙ



## ΑΝΑΡΤΩΜΕΝΟΙ ΣΕ ΓΕΩΡΓΙΚΟ ΕΛΚΥΣΤΗΡΑ (ΚΙΝΗΣΗ ΑΠΟ ΡΤΟ)

Α/Α	ΚΩΔΙΚΟΣ	ΤΥΠΟΣ	ΙΣΧΥΣ ΕΛΚΥΣΤΗΡΑ (HP)	ΔΥΝΑΜΗ ΚΡΟΥΣΗΣ (KG)	ΜΗΚΟΣ ΚΟΡΜΟΥ (cm)	ΔΙΑΣΤΑΣΕΙΣ (ΜxΠxΥ) cm	ΒΑΡΟΣ (Kg)	ΛΙΑΝΙΚΗ ΤΙΜΗ
1	1361002843	SVTK 16/1050	30 - 90	16.000	105	77x114x267	315	<b>3300 €</b>
2	1361002413	SVT 20/1050	30 - 90	20.000	110	87x120x260	365	<b>5700 €</b>
3	1361002548	SVT 25	40 - 100	25.000	110	125x140x260	650	<b>7650 €</b>

### STANDARD ΕΞΟΠΛΙΣΜΟΣ:



- ΥΠΟΔΟΧΗ 3 ΣΗΜΕΙΩΝ ΓΙΑ ΜΕΤΑΦΟΡΑ ΣΧΙΣΤΗ ΑΠΟ ΕΛΚΥΣΤΗΡΑ ΓΙΑ ΟΛΟΥΣ
- ΥΔΡΑΥΛΙΚΗ ΑΝΤΛΙΑ 40LT/MIN ΓΙΑ SVTK 16 ΚΑΙ SVT 20
- ΥΔΡΑΥΛΙΚΗ ΑΝΤΛΙΑ 80LT/MIN ΓΙΑ SVT 25
- ΜΗΧΑΝΙΚΟ ΚΙΤ ΦΟΡΤΩΣΗΣ ΚΟΡΜΩΝ ΓΙΑ SVT 20 ΚΑΙ SVT 25



SVTK 16



SVT 20



SVT 25

### ΕΞΤΡΑ ΕΞΟΠΛΙΣΜΟΣ



ΓΙΑ SVT 20 - SVT 25

Α/Α	ΚΩΔΙΚΟΣ	ΠΕΡΙΓΡΑΦΗ	ΛΙΑΝΙΚΗ ΤΙΜΗ
4	1365130003	T40 ΚΑΡΔΑΝΙΚΟΣ ΑΞΟΝΑΣ ΓΙΑ ΟΛΟΥΣ	<b>235 €</b>
5	1363350051	ΣΤΑΥΡΟΣ ΓΙΑ ΣΧΙΣΙΜΟ ΚΟΡΜΩΝ ΓΙΑ SVTK 16	<b>295 €</b>
6	1363230748	ΣΤΑΥΡΟΣ ΓΙΑ ΣΧΙΣΙΜΟ ΚΟΡΜΩΝ ΓΙΑ SVT 20 ΚΑΙ SVT 25	<b>440 €</b>



## ΚΟΜΠΟΣΤΟΠΟΙΗΤΕΣ – ΣΧΙΣΤΕΣ ΚΟΡΜΩΝ

**GTM**  
PROFESSIONAL®

### ΚΟΜΠΟΣΤΟΠΟΙΗΤΕΣ ΕΠΑΓΓΕΛΜΑΤΙΚΟΙ

Το **COMPOSTER GTS 300C** είναι ένας ηλεκτρικός κομποστοποιητής και προορίζεται για αυτούς που θέλουν να μετατρέψουν τα κλαδέματα του κήπου τους σε φυσικό λίπασμα. Το GTS300C είναι ιδανικό για την επεξεργασία των λεπτότερων απορριμμάτων κήπων. Το GTS300C μετατρέπει τα απορρίμματα κλαδέματος, τα φύλλα, τα μικρά κλαδιά (μέχρι Ø 2 cm) και τα απορρίμματα κουζίνας σε ένα κομψό κομπόστ. Το υλικό αλέθεται με μια ομαλή ροή με περιστροφικά πτερύγια. Το μηχάνημα είναι εφοδιασμένο με έναν ηλεκτροκινητήρα ισχύος 2,2 kW και διαθέτει EMERGENCY STOP BUTTON.



NEO  
ΕΙΔΟΣ



ΤΥΠΟΣ	GTS 300C
ΚΩΔΙΚΟΣ	125488
ΙΣΧΥΣ	3HP/220V
ΔΙΑΜΕΤΡΟΣ ΚΟΠΗΣ (MAX)	2 cm
ΔΙΑΣΤΑΣΕΙΣ ΧΟΑΝΗΣ (cm)	29x25x142
ΔΙΑΣΤΑΣΕΙΣ ΜΗΧΑΝΗΜΑΤΟΣ (cm)	78x54x143
ΔΙΑΜΕΤΡΟΣ ΤΡΟΧΩΝ	21 cm
ΒΑΡΟΣ (Kg)	76
<b>ΛΙΑΝΙΚΗ ΤΙΜΗ</b>	<b>1395 €</b>



design in Germany

### ΣΧΙΣΤΕΣ ΚΟΡΜΩΝ ΟΡΙΖΟΝΤΙΟΙ

Επαγγελματικοί σχιστές κορμών τεχνολογίας **KINETIC** (γρήγορης κρούσης 3 sec)



ΤΥΠΟΣ	GL - 34T
ΚΩΔΙΚΟΣ	306001
ΙΣΧΥΣ	6,5 HP - 4T
ΔΥΝΑΜΗ ΚΡΟΥΣΗΣ	34 TN
ΧΡΟΝΟΣ ΚΡΟΥΣΗΣ	3 sec
ΜΗΚΟΣ ΚΟΡΜΟΥ	60 cm
ΔΙΑΜΕΤΡΟΣ ΚΟΠΗΣ	75 cm
ΤΡΟΧΟΙ	(2) 6,5X8+1 ΜΕ STOP
ΔΙΑΣΤΑΣΕΙΣ ΜΗΧΑΝΗΜΑΤΟΣ (ΜxΠxΥ)	280 x 71 x 112 cm
ΒΑΡΟΣ (Kg)	235
<b>ΛΙΑΝΙΚΗ ΤΙΜΗ</b>	<b>2250 €</b>

• ΠΕΡΙΛΑΜΒΑΝΕΙ ΚΟΤΣΑΔΟΡΟ ΓΙΑ ΕΥΚΟΛΗ ΜΕΤΑΦΟΡΑ

# ΒΑΣΕΙΣ ΜΕΤΑΦΟΡΑΣ ΚΑΙ ΑΠΟΘΗΚΕΥΣΗΣ ΞΥΛΩΝ - ΧΕΙΡΟΚΙΝΗΤΟΙ ΣΧΙΣΤΕΣ



design in Germany

Οι νέες βάσεις μεταφοράς και αποθήκευσης ξύλων **SHARK** είναι μεταλλικές κατασκευές με σωλήνα D25mm και πάχος 2.0mm επαγγελματικών προδιαγραφών. Υψηλής αντοχής και ανεκτικές σε βάρος διατηρούν τα ξύλα στεγνά και μακριά από το έδαφος.

## ΚΑΡΟΤΣΙΑ ΜΕΤΑΦΟΡΑΣ ΞΥΛΩΝ (ΜΕ ΤΡΟΧΟΥΣ 350x4 ΦΟΥΣΚΩΤΟΥΣ)



Α/Α	ΚΩΔΙΚΟΣ	ΤΥΠΟΣ	ΔΙΑΣΤΑΣΕΙΣ (ΜxΠxΥ) cm	ΛΙΑΝΙΚΗ ΤΙΜΗ
1	306052	GW6	61,5 x 35 x 106,5	65 €
2	306050	GW6C (ΜΕ ΚΑΛΥΜΑ)	61,5 x 35 x 106,5	75 €

## ΒΑΣΕΙΣ ΑΠΟΘΗΚΕΥΣΗΣ ΞΥΛΩΝ



Α/Α	ΚΩΔΙΚΟΣ	ΤΥΠΟΣ	ΔΙΑΣΤΑΣΕΙΣ (ΜxΠxΥ) cm	ΛΙΑΝΙΚΗ ΤΙΜΗ
3	306056	GW1	93 x 34,5 x 105	46 €
4	306054	GW1C (ΜΕ ΚΑΛΥΜΑ)	93 x 34,5 x 105	60 €
5	306060	GW2	181 x 34,5 x 105	60 €
6	306058	GW2C (ΜΕ ΚΑΛΥΜΑ)	181 x 34,5 x 105	78 €



## ΧΕΙΡΟΚΙΝΗΤΟΙ ΣΧΙΣΤΕΣ – ΠΑΓΚΟΙ ΚΟΠΗΣ



Α/Α	ΚΩΔΙΚΟΣ	ΤΥΠΟΣ	ΠΕΡΙΓΡΑΦΗ	ΛΙΑΝΙΚΗ ΤΙΜΗ
7	320018720	WOODY 14T	ΧΕΙΡΟΚΙΝΗΤΟΣ ΣΧΙΣΤΗΣ ΚΟΡΜΩΝ ΓΙΑ ΔΙΑΜΕΤΡΟ ΞΥΛΩΝ 30 CM	150 €
8	320018725	TIMBER CLAMP	ΠΑΓΚΟΣ ΚΟΠΗΣ ΞΥΛΩΝ	150 €



# ΕΠΑΓΓΕΛΜΑΤΙΚΟΙ ΘΡΥΜΜΑΤΙΣΤΕΣ ΚΛΑΔΙΩΝ ΜΕ ΚΥΛΙΝΔΡΟ ΚΟΠΗΣ



design in Germany

ΤΥΠΟΣ	GS-65E
ΚΩΔΙΚΟΣ	306010
ΙΣΧΥΣ	3 Hp/220V
ΔΙΑΜΕΤΡΟΣ ΚΟΠΗΣ (ΜΑΧ)	5 cm
ΛΑΜΕΣ	2 (LASER) ΑΝΑΣΤΡΕΨΙΜΗΣ ΚΟΠΗΣ
ΔΙΑΣΤΑΣΕΙΣ ΜΗΧΑΝΗΜΑΤΟΣ (ΜxΠxΥ)	157 x 53 x 108 cm
ΔΙΑΣΤΑΣΕΙΣ ΧΟΑΝΗΣ (ΜxΠxΥ)	40 x 40 x 75 cm
ΤΡΟΧΟΙ (2)	4,10 x 350 x 4
ΒΑΡΟΣ	85 Kg
<b>ΛΙΑΝΙΚΗ ΤΙΜΗ</b>	<b>875 €</b>



ΤΥΠΟΣ	GS-65H
ΚΩΔΙΚΟΣ	306020
ΙΣΧΥΣ	6,5 Hp-4T
ΔΙΑΜΕΤΡΟΣ ΚΟΠΗΣ (ΜΑΧ)	5 cm
ΛΑΜΕΣ	2 (LASER) ΑΝΑΣΤΡΕΨΙΜΗΣ ΚΟΠΗΣ
ΔΙΑΣΤΑΣΕΙΣ ΜΗΧΑΝΗΜΑΤΟΣ (ΜxΠxΥ)	157 x 53 x 108 cm
ΔΙΑΣΤΑΣΕΙΣ ΧΟΑΝΗΣ (ΜxΠxΥ)	45 x 40 x 75 cm
ΤΡΟΧΟΙ (2)	4,10 x 350 x 4
ΒΑΡΟΣ	85 Kg
<b>ΛΙΑΝΙΚΗ ΤΙΜΗ</b>	<b>995 €</b>

- ΔΙΑΘΕΤΕΙ ΠΡΟΣΤΑΤΕΥΤΙΚΗ ΜΠΑΡΑ (EMERGENCY STOP) ΓΙΑ ΑΠΟΦΥΓΗ ΑΤΥΧΗΜΑΤΟΣ



ΤΥΠΟΣ	GS-15H
ΚΩΔΙΚΟΣ	306032
ΙΣΧΥΣ	15 Hp-4T ΜΙΖΑ
ΔΙΑΜΕΤΡΟΣ ΚΟΠΗΣ (ΜΑΧ)	8,5 cm
ΛΑΜΕΣ	2 (LASER) ΑΝΑΣΤΡΕΨΙΜΗΣ ΚΟΠΗΣ
ΔΙΑΣΤΑΣΕΙΣ ΜΗΧΑΝΗΜΑΤΟΣ (ΜxΠxΥ)	262 x 81 x 150 cm
ΔΙΑΣΤΑΣΕΙΣ ΧΟΑΝΗΣ (ΜxΠxΥ)	49 x 45 x 105 cm
ΤΡΟΧΟΙ (2)	16 x 8,00 x 7
ΒΑΡΟΣ	175 Kg
<b>ΛΙΑΝΙΚΗ ΤΙΜΗ</b>	<b>1900 €</b>

- ΔΙΑΘΕΤΕΙ ΚΟΤΣΑΔΟΡΟ ΓΙΑ ΡΥΜΟΥΛΚΗΣΗ
- ΔΙΑΘΕΤΕΙ ΠΡΟΣΤΑΤΕΥΤΙΚΗ ΜΠΑΡΑ (EMERGENCY STOP) ΓΙΑ ΑΠΟΦΥΓΗ ΑΤΥΧΗΜΑΤΟΣ

# ΕΠΑΓΓΕΛΜΑΤΙΚΟΙ ΘΡΥΜΜΑΤΙΣΤΕΣ ΚΛΑΔΙΩΝ



## ΒΕΝΖΙΝΟΚΙΝΗΤΟΙ



ΣΥΣΤΗΜΑ ΚΟΠΗΣ

ΤΥΠΟΣ	ZOE-555L	ZOE-555B	ZOE-555H
ΚΩΔΙΚΟΣ	228016	228025	228026
ΚΙΝΗΤΗΡΑΣ	LIAN LONG 168F-1	BRILLIANT GT 600	HONDA GP 160
ΙΣΧΥΣ (Hp)	6,5	6,0	5,5
ΔΙΑΜΕΤΡΟΣ ΚΟΠΗΣ (cm)	5,5	5,5	5,5
ΑΡΙΘΜΟΣ ΜΑΧΑΙΡΙΩΝ	2 +10 ΣΦΥΡΙΑ	2 +10 ΣΦΥΡΙΑ	2 +10 ΣΦΥΡΙΑ
ΩΡΙΑΙΑ ΠΑΡΑΓΩΓΗ (m³/Hr)	1,5	1,5	1,5
ΔΙΑΣΤΑΣΕΙΣ (ΜxΠxΥ)cm	68x110x120	68x110x120	68x110x120
ΔΙΑΣΤΑΣΕΙΣ ΧΟΑΝΗΣ (ΜxΠxΥ)cm	23x23x72	23x23x72	23x23x72
ΔΙΑΜΕΤΡΟΣ ΤΡΟΧΩΝ	26cm	26cm	26cm
ΒΑΡΟΣ (Kg)	60	60	60
<b>ΛΙΑΝΙΚΗ ΤΙΜΗ</b>	<b>1175 €</b>	<b>1305 €</b>	<b>1365 €</b>

## ΑΝΑΡΤΩΜΕΝΟΙ ΣΕ ΤΡΑΚΤΕΡ



ΣΥΣΤΗΜΑ ΚΟΠΗΣ

ΤΥΠΟΣ	ZENIA 400 T1
ΚΩΔΙΚΟΣ	128040
ΑΠΑΙΤΟΥΜΕΝΗ ΙΣΧΥΣ (Hp)	16-35
RPM/ΡΤΟ	540
ΔΙΑΜΕΤΡΟΣ ΚΟΠΗΣ(cm)	7
ΑΡΙΘΜΟΣ ΜΑΧΑΙΡΙΩΝ	2 +14 ΣΦΥΡΙΑ
ΩΡΙΑΙΑ ΠΑΡΑΓΩΓΗ (m³/Hr)	4,0
ΔΙΑΣΤΑΣΕΙΣ (ΜxΠxΥ)cm	205x80x150
ΔΙΑΣΤΑΣΕΙΣ ΧΟΑΝΗΣ (ΜxΠxΥ)cm	25x25x86
ΒΑΡΟΣ (Kg)	131
<b>ΛΙΑΝΙΚΗ ΤΙΜΗ</b>	<b>3185 €</b>

- Ο ΚΑΡΔΑΝΙΚΟΣ ΑΞΟΝΑΣ ΔΕΝ ΠΕΡΙΛΑΜΒΑΝΕΤΑΙ



# ΕΠΑΓΓΕΛΜΑΤΙΚΟΙ ΘΡΥΜΜΑΤΙΣΤΕΣ ΚΛΑΔΙΩΝ ΟΛΛΑΝΔΙΑΣ

Όλοι οι θρυμματιστές GTM διαθέτουν μαχαίρια RASOR διπλής κοπής τοποθετημένα πάνω σε κύλινδρο έτσι ώστε να μην σπρώχνουν το υλικό αλλά να απορροφάται σαν χνούδι με την βαρύτητα. Οι θρυμματιστές της GTM διαθέτουν (2+1) μαχαίρια υψηλής αντοχής - ρυθμιζόμενη έξοδο απόθεσης του υλικού κοπής - διακόπτη ασφαλείας (emergency stop button) και πληρούν όλες τις προδιαγραφές ασφαλείας που ορίζει η Ευρωπαϊκή Ένωση.

**GTM**  
PROFESSIONAL™



## ΘΡΥΜΜΑΤΙΣΤΗΣ ΗΛΕΚΤΡΙΚΟΣ

ΤΥΠΟΣ	GTS - 600 E
ΚΩΔΙΚΟΣ	125580
ΙΣΧΥΣ	3.0 Hp/220V
ΔΙΑΜΕΤΡΟΣ ΚΟΠΗΣ (MAX)	5 cm
ΔΙΑΣΤΑΣΕΙΣ ΧΟΑΝΗΣ	29 x 25 x 122 cm
ΔΙΑΣΤΑΣΕΙΣ ΜΗΧΑΝΗΜΑΤΟΣ	137 x 50 x 140 cm
ΔΙΑΜΕΤΡΟΣ ΤΡΟΧΩΝ	21 cm
ΒΑΡΟΣ	60 Kg
ΩΡΙΑΙΑ ΠΑΡΑΓΩΓΗ	3 m <sup>3</sup> /hr
<b>ΛΙΑΝΙΚΗ ΤΙΜΗ</b>	<b>1270 €</b>



• ΛΑΜΑ GTS 600

**GTM**  
PROFESSIONAL™



## ΘΡΥΜΜΑΤΙΣΤΗΣ ΒΕΝΖΙΝΟΚΙΝΗΤΟΣ

ΤΥΠΟΣ	GTS - 600
ΚΩΔΙΚΟΣ	125550
ΚΙΝΗΤΗΡΑΣ	GTE 160
ΙΣΧΥΣ	5.5 Hp
ΔΙΑΜΕΤΡΟΣ ΚΟΠΗΣ (MAX)	5 cm
ΔΙΑΣΤΑΣΕΙΣ ΧΟΑΝΗΣ	25 x 25 x 118 cm
ΔΙΑΣΤΑΣΕΙΣ ΜΗΧΑΝΗΜΑΤΟΣ	134 x 47 x 132 cm
ΔΙΑΜΕΤΡΟΣ ΤΡΟΧΩΝ	21 cm
ΒΑΡΟΣ	65 Kg
ΩΡΙΑΙΑ ΠΑΡΑΓΩΓΗ	3 m <sup>3</sup> /hr
<b>ΛΙΑΝΙΚΗ ΤΙΜΗ</b>	<b>1270 €</b>



• ΛΑΜΑ GTS 600

# ΕΠΑΓΓΕΛΜΑΤΙΚΟΙ ΘΡΥΜΜΑΤΙΣΤΕΣ ΚΛΑΔΙΩΝ ΟΛΛΑΝΔΙΑΣ

## ΘΡΥΜΜΑΤΙΣΤΕΣ ΒΕΝΖΙΝΟΚΙΝΗΤΟΙ

**GTM**  
PROFESSIONAL



ΤΥΠΟΣ	GTS - 900 G	GTS - 900 B	GTS - 900 H
ΚΩΔΙΚΟΣ	125555	225532	225535
ΚΙΝΗΤΗΡΑΣ	GTE 270	BRILLIANT GT 1000	HONDA GX 270
ΙΣΧΥΣ	9 Hp	10 Hp	9 Hp
ΔΙΑΜΕΤΡΟΣ ΚΟΠΗΣ (ΜΑΧ)	8 cm		
ΔΙΑΣΤΑΣΕΙΣ ΧΟΑΝΗΣ	40 x 28 x 100 cm		
ΔΙΑΣΤΑΣΕΙΣ ΜΗΧΑΝΗΜΑΤΟΣ	150 x 67 x 145 cm		
ΔΙΑΜΕΤΡΟΣ ΤΡΟΧΩΝ	40 cm		
ΒΑΡΟΣ	140 Kg		
ΩΡΙΑΙΑ ΠΑΡΑΓΩΓΗ	4 m <sup>3</sup> /hr		
<b>ΛΙΑΝΙΚΗ ΤΙΜΗ</b>	<b>2795 €</b>	<b>3100 €</b>	<b>3200 €</b>



• ΛΑΜΑ GTS 900



ΤΥΠΟΣ	GTS - 1300 L	GTS - 1300 B	GTS - 1300 H
ΚΩΔΙΚΟΣ	225505	225504	225512
ΚΙΝΗΤΗΡΑΣ	LL 188F	BRILLIANT GT 1300	HONDA GX 390
ΙΣΧΥΣ	13,0 Hp	13,0 Hp	13,0 Hp
ΔΙΑΜΕΤΡΟΣ ΚΟΠΗΣ (ΜΑΧ)	10 cm		
ΔΙΑΣΤΑΣΕΙΣ ΧΟΑΝΗΣ	34 x 42 x 100 cm		
ΔΙΑΣΤΑΣΕΙΣ ΜΗΧΑΝΗΜΑΤΟΣ	152 x 82 x 160 cm		
ΔΙΑΜΕΤΡΟΣ ΤΡΟΧΩΝ	40 cm		
ΒΑΡΟΣ	188 Kg		
ΩΡΙΑΙΑ ΠΑΡΑΓΩΓΗ	6 m <sup>3</sup> /hr		
<b>ΛΙΑΝΙΚΗ ΤΙΜΗ</b>	<b>3450 €</b>	<b>3780 €</b>	<b>4020 € €</b>

• ΔΙΑΘΕΤΕΙ ΠΡΟΣΤΑΤΕΥΤΙΚΗ ΜΠΑΡΑ (EMERGENCY STOP)

• ΛΑΜΑ GTS 1300



## ΠΑΡΕΛΚΟΜΕΝΑ ΘΡΥΜΜΑΤΙΣΤΩΝ

### ΚΟΤΣΑΔΟΡΟΣ ΓΙΑ GTS 900 - GTS 1300



ΚΩΔΙΚΟΣ	125480
<b>ΛΙΑΝΙΚΗ ΤΙΜΗ</b>	<b>170 €</b>

• ΚΙΤ ΡΥΜΟΥΛΚΙΣΗΣ ΘΡΥΜΜΑΤΙΣΤΩΝ

### ΩΡΟΜΕΤΡΗΤΗΣ ΓΙΑ GTS 1300



ΚΩΔΙΚΟΣ	125482
<b>ΛΙΑΝΙΚΗ ΤΙΜΗ</b>	<b>82 €</b>

# ΕΠΑΓΓΕΛΜΑΤΙΚΟΙ ΘΡΥΜΜΑΤΙΣΤΕΣ ΚΛΑΔΙΩΝ ΟΛΛΑΝΔΙΑΣ

**GTM**  
PROFESSIONAL™

## ΕΡΠΥΣΤΡΙΟΦΟΡΟΙ ΘΡΥΜΜΑΤΙΣΤΕΣ (CATERPILLAR)



ΝΕΟ  
ΕΙΔΟΣ



ΤΥΠΟΣ	GTS - 1300 RM
ΚΩΔΙΚΟΣ	125574
ΚΙΝΗΤΗΡΑΣ	MITSUBISHI
ΙΣΧΥΣ	13 Hp
ΔΙΑΜΕΤΡΟΣ ΚΟΠΗΣ (ΜΑΧ)	10 cm
ΔΙΑΣΤΑΣΕΙΣ ΧΟΑΝΗΣ (ΜxΠxΥ)	34 x 42 x 110 cm
ΔΙΑΣΤΑΣΕΙΣ ΜΗΧΑΝΗΜΑΤΟΣ (ΜxΠxΥ)	215 x 72 x 70 cm
ΒΑΡΟΣ	345 Kg
ΩΡΙΑΙΑ ΠΑΡΑΓΩΓΗ	6 m <sup>3</sup> /hr
ΚΙΝΗΤΗΡΑΣ ΕΡΠΥΣΤΡΙΟΦΟΡΟΥ	6,5 hp GTM ΒΕΝΖΙΝΗΣ
ΤΑΧΥΤΗΤΕΣ	3+1 R
ΜΕΓΙΣΤΗ ΤΑΧΥΤΗΤΑ	3,66 km/h
ΠΛΑΤΟΣ ΕΡΠΥΣΤΡΙΩΝ	18 cm
<b>ΛΙΑΝΙΚΗ ΤΙΜΗ</b>	<b>8325 €</b>

- ΔΙΑΘΕΤΕΙ ΠΕΡΙΣΤΡΕΦΟΜΕΝΗ ΕΞΟΔΟ
- ΔΙΑΘΕΤΕΙ ΠΡΟΣΤΑΤΕΥΤΙΚΗ ΜΠΑΡΑ (EMERGENCY STOP)

**GTM**  
PROFESSIONAL™

## ΘΡΥΜΜΑΤΙΣΤΕΣ ΑΝΑΡΤΩΜΕΝΟΙ ΣΕ ΤΡΑΚΤΕΡ



ΝΕΟ  
ΕΙΔΟΣ



ΤΥΠΟΣ	GTS - 1300 ΡΤΟ
ΚΩΔΙΚΟΣ	125570
ΙΣΧΥΣ ΕΛΚΥΣΤΗΡΑ	15-45 Hp
ΔΙΑΜΕΤΡΟΣ ΚΟΠΗΣ (ΜΑΧ)	10 cm
ΔΙΑΣΤΑΣΕΙΣ ΧΟΑΝΗΣ (ΜxΠxΥ)	34 x 42 x 110 cm
ΔΙΑΣΤΑΣΕΙΣ ΜΗΧΑΝΗΜΑΤΟΣ (ΜxΠxΥ)	90 x 106 x 155 cm
ΜΑΧΑΙΡΙΑ	2+1 RASOR ΔΙΠΛΗΣ ΚΟΠΗΣ
ΩΡΙΑΙΑ ΠΑΡΑΓΩΓΗ	6 m <sup>3</sup> /hr
ΒΑΡΟΣ	210 Kg
<b>ΛΙΑΝΙΚΗ ΤΙΜΗ</b>	<b>5090 €</b>

- ΣΥΣΤΗΜΑ NO STRESS
- ΔΥΝΑΤΟΤΗΤΑ ΤΟΠΟΘΕΤΗΣΗΣ ΣΕ ΤΡΕΪΛΕΡ
- ΔΕΝ ΠΕΡΙΛΑΜΒΑΝΕΤΑΙ Ο ΚΑΡΔΑΝΙΚΟΣ ΑΞΟΝΑΣ
- ΔΙΑΘΕΤΕΙ ΠΡΟΣΤΑΤΕΥΤΙΚΗ ΜΠΑΡΑ (EMERGENCY STOP)

## ΕΠΑΓΓΕΛΜΑΤΙΚΟΙ ΘΡΥΜΜΑΤΙΣΤΕΣ ΚΛΑΔΙΩΝ



Η νέα σειρά επαγγελματικών θρυμματιστών της εταιρίας ZANON έχει σχεδιαστεί για να ικανοποιήσει τις απαιτήσεις κάθε χρήστη ερασιπέχνη ή επαγγελματία, διαθέτοντας μια μεγάλη ποικιλία μοντέλων, Κύρια πλεονεκτήματα η ταχύτητα καταστροφής μεγάλου όγκου κλαδεμάτων και η δημιουργία chips μικρού μεγέθους (1-3cm), για μετατροπή τους σε φυσικό λίπασμα ή για πρώτη ύλη για βιοκαύσιμο. Όλα τα προϊόντα της ZANON είναι πιστοποιημένα και ακολουθούν πιστά τους αυστηρότερους κανόνες κατασκευής και ασφάλειας που ορίζει η ΕΥΡΩΠΑΙΚΗ ΕΝΩΣΗ.

### ΘΡΥΜΜΑΤΙΣΤΕΣ ΗΛΕΚΤΡΙΚΟΙ

#### ΣΕΙΡΑ BC 60E

A/A	ΚΩΔΙΚΟΣ	ΤΥΠΟΣ	ΙΣΧΥΣ	ΔΙΑΜΕΤΡΟΣ ΚΟΠΗΣ(cm)	ΔΙΑΣΤΑΣΕΙΣ ΜΗΧ/ΜΑΤΟΣ (ΜxΠxΥ) cm	ΔΙΑΣΤΑΣΕΙΣ ΒΑΣΗΣ ΧΟΑΝΗΣ (ΠxΥ) cm	ΟΛΙΚΕΣ ΔΙΑΣΤΑΣΕΙΣ ΧΟΑΝΗΣ (ΜxΠxΥ)cm	ΩΡΙΑΙΑ ΠΑΡΑΓΩΓΗ (m <sup>3</sup> /hr)	ΒΑΡΟΣ (Kg)	ΛΙΑΝΙΚΗ ΤΙΜΗ
1	1361002858	BC 60-E	3HP/220V	4	70 x 140 x 120	13 x 15	34 x 34 x 95	4-5	110	2645 €
2	1361002859	BC 60-ET	4HP/380V	4	70 x 140 x 120	13 x 15	34 x 34 x 95	4-5	112	2790 €



#### STANDARD ΕΞΟΠΛΙΣΜΟΣ:

- ΣΥΣΤΗΜΑ ΚΟΠΗΣ ΒΑΡΕΩΣ ΤΥΠΟΥ (ΤΥΜΠΑΝΟ) 2900 RPM ΜΕ 2+2 ΣΤΑΘΕΡΑ ΜΑΧΑΙΡΙΑ ΚΑΙ 10 ΕΛΕΥΘΕΡΗΣ ΠΕΡΙΣΤΡΟΦΗΣ
- ΣΥΜΠΑΓΕΙΣ ΤΡΟΧΟΙ ΜΕΤΑΦΟΡΑΣ
- ΡΥΘΜΙΖΟΜΕΝΗ ΕΞΟΔΟΣ (CHIPS)
- ΣΙΤΑ ΡΥΘΜΙΖΟΜΕΝΗΣ ΔΙΑΜΕΤΡΟΥ ΓΙΑ ΕΞΑΓΩΓΗ (CHIPS)
- ΜΕΤΑΔΟΣΗ ΚΙΝΗΣΗΣ ΜΕ ΙΜΑΝΤΑ

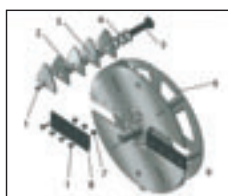

#### ΣΕΙΡΑ BIO 8 E

A/A	ΚΩΔΙΚΟΣ	ΤΥΠΟΣ	ΙΣΧΥΣ	ΔΙΑΜΕΤΡΟΣ ΚΟΠΗΣ(cm)	ΔΙΑΣΤΑΣΕΙΣ ΜΗΧ/ΜΑΤΟΣ (ΜxΠxΥ) cm	ΔΙΑΣΤΑΣΕΙΣ ΒΑΣΗΣ ΧΟΑΝΗΣ (ΠxΥ) cm	ΟΛΙΚΕΣ ΔΙΑΣΤΑΣΕΙΣ ΧΟΑΝΗΣ (ΜxΠxΥ)cm	ΩΡΙΑΙΑ ΠΑΡΑΓΩΓΗ (m <sup>3</sup> /hr)	ΒΑΡΟΣ (Kg)	ΛΙΑΝΙΚΗ ΤΙΜΗ
3	1361002372	BIO 8-E	10HP/380V	8,5	200 x 112 x 190	15 x 18	70 x 42 x 91	6,5	230	7475 €



#### STANDARD ΕΞΟΠΛΙΣΜΟΣ:

- ΣΥΣΤΗΜΑ ΚΟΠΗΣ ΒΑΡΕΩΣ ΤΥΠΟΥ (ΚΥΛΙΝΔΡΟΣ) 2850 RPM ΜΕ 3+1 ΣΤΑΘΕΡΑ ΜΑΧΑΙΡΙΑ ΚΑΙ 12 ΕΛΕΥΘΕΡΗΣ ΠΕΡΙΣΤΡΟΦΗΣ
- ΡΥΘΜΙΖΟΜΕΝΗ ΤΑΧΥΤΗΤΑ ΘΡΥΜΜΑΤΙΣΜΟΥ ΕΛΕΓΧΟΜΕΝΗ ΥΔΡΑΥΛΙΚΑ
- ΤΡΟΧΟΙ ΜΕΤΑΦΟΡΑΣ ΒΑΡΕΩΣ ΤΥΠΟΥ
- ΡΥΘΜΙΖΟΜΕΝΗ ΕΞΟΔΟΣ (CHIPS)
- ΜΕΤΑΔΟΣΗ ΚΙΝΗΣΗΣ ΜΕ ΙΜΑΝΤΕΣ
- ΠΡΟΣΤΑΤΕΥΤΙΚΗ ΜΠΑΡΑ ΑΣΦΑΛΕΙΑΣ (EMERGENCY STOP)

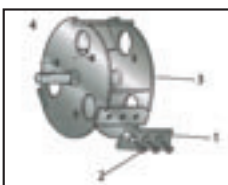



## ΕΠΑΓΓΕΛΜΑΤΙΚΟΙ ΘΡΥΜΜΑΤΙΣΤΕΣ ΚΛΑΔΙΩΝ



### ΘΡΥΜΜΑΤΙΣΤΕΣ ΗΛΕΚΤΡΙΚΟΙ

#### ΣΕΙΡΑ ΒΙΟ 160 Ε ΜΕ ΡΥΜΟΥΛΚΑ ΜΕΤΑΦΟΡΑΣ

A/A	ΚΩΔΙΚΟΣ	ΤΥΠΟΣ	ΙΣΧΥΣ	ΔΙΑΜΕΤΡΟΣ ΚΟΠΗΣ(cm)	ΔΙΑΣΤΑΣΕΙΣ ΜΗΧ/ΜΑΤΟΣ (ΜxΠxΥ) cm	ΔΙΑΣΤΑΣΕΙΣ ΒΑΣΗΣ ΧΟΑΝΗΣ (ΠxΥ) cm	ΟΛΙΚΕΣ ΔΙΑΣΤΑΣΕΙΣ ΧΟΑΝΗΣ (ΜxΠxΥ)cm	ΩΡΙΑΙΑ ΠΑΡΑΓΩΓΗ (m <sup>3</sup> /hr)	ΒΑΡΟΣ (Kg)	ΛΙΑΝΙΚΗ ΤΙΜΗ
1	1361002812	ΒΙΟ160-Ε	40HP/380V	15	317 x 175 x 250	16 x 34	100 x 60 x 80	15-20	870	<b>29.550 €</b>



#### STANDARD ΕΞΟΠΛΙΣΜΟΣ:

- ΣΥΣΤΗΜΑ ΚΟΠΗΣ ΒΑΡΕΩΣ ΤΥΠΟΥ ΜΕ 2 ΚΥΛΙΝΔΡΟΥΣ ΠΟΥ ΛΕΙΤΟΥΡΓΟΥΝ ΑΝΕΞΑΡΤΗΤΑ (2850 RPM) ΜΕ 3+1 ΣΤΑΘΕΡΑ ΜΑΧΑΙΡΙΑ RASOR
- NO STRESS SYSTEM
- ΡΥΘΜΙΖΟΜΕΝΗ ΤΑΧΥΤΗΤΑ ΘΡΥΜΜΑΤΙΣΜΟΥ ΕΛΕΓΧΟΜΕΝΗ ΥΔΡΑΥΛΙΚΑ
- ΜΕΤΑΔΟΣΗ ΚΙΝΗΣΗΣ ΜΕ 3 ΙΜΑΝΤΕΣ (SPB 1590)
- ΡΥΘΜΙΖΟΜΕΝΗ ΕΞΟΔΟΣ (CHIPS)
- ΠΡΟΣΤΑΤΕΥΤΙΚΗ ΜΠΑΡΑ ΑΣΦΑΛΕΙΑΣ (EMERGENCY STOP)
- ΗΛΕΚΤΡΙΚΟΣ ΠΙΝΑΚΑΣ ΕΛΕΓΧΟΥ

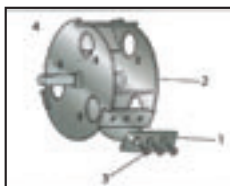

### ΒΕΝΖΙΝΟΚΙΝΗΤΟΙ ΜΕ ΚΙΝΗΤΗΡΑ HONDA

#### ΣΕΙΡΑ BC -60S / BC 90S

A/A	ΚΩΔΙΚΟΣ	ΤΥΠΟΣ	ΙΣΧΥΣ	ΔΙΑΜΕΤΡΟΣ ΚΟΠΗΣ(cm)	ΔΙΑΣΤΑΣΕΙΣ ΜΗΧ/ΜΑΤΟΣ (ΜxΠxΥ) cm	ΔΙΑΣΤΑΣΕΙΣ ΒΑΣΗΣ ΧΟΑΝΗΣ (ΠxΥ) cm	ΟΛΙΚΕΣ ΔΙΑΣΤΑΣΕΙΣ ΧΟΑΝΗΣ (ΜxΠxΥ)cm	ΩΡΙΑΙΑ ΠΑΡΑΓΩΓΗ (m <sup>3</sup> /hr)	ΒΑΡΟΣ (Kg)	ΛΙΑΝΙΚΗ ΤΙΜΗ
2	1361002857	BC60-S	GX 200 6,5HP	6	70 x 140 x 120	13 x 15	34 x 34 x 95	4-5	115	<b>2875 €</b>
3	1361002900	BC90-S	GX390 13 HP	9	75 x 134 x 180	17 x 15	45 x 44 x 108	5-6	180	<b>5980 €</b>



#### STANDARD ΕΞΟΠΛΙΣΜΟΣ:

- ΣΥΣΤΗΜΑ ΚΟΠΗΣ ΒΑΡΕΩΣ ΤΥΠΟΥ (ΤΥΜΠΑΝΟ) 3100 RPM ΜΕ 2+2 ΣΤΑΘΕΡΑ ΜΑΧΑΙΡΙΑ ΚΑΙ 10 ΕΛΕΥΘΕΡΗΣ ΠΕΡΙΣΤΡΟΦΗΣ
- ΣΥΜΠΑΓΕΙΣ ΤΡΟΧΟΙ ΜΕΤΑΦΟΡΑΣ
- ΡΥΘΜΙΖΟΜΕΝΗ ΕΞΟΔΟΣ (CHIPS)
- ΣΙΤΑ ΡΥΘΜΙΖΟΜΕΝΗΣ ΔΙΑΜΕΤΡΟΥ ΓΙΑ ΕΞΑΓΩΓΗ (CHIPS)
- ΜΕΤΑΔΟΣΗ ΚΙΝΗΣΗΣ ΜΕ ΙΜΑΝΤΑ

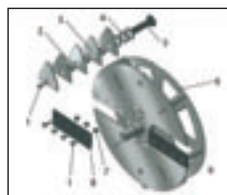

# ΕΠΑΓΓΕΛΜΑΤΙΚΟΙ ΘΡΥΜΜΑΤΙΣΤΕΣ ΚΛΑΔΙΩΝ



## ΒΕΝΖΙΝΟΚΙΝΗΤΟΙ ΜΕ ΚΙΝΗΤΗΡΑ HONDA ΜΕ ΧΕΙΡΟΜΙΖΑ

### ΣΕΙΡΑ ΒΙΟ 8B

A/A	ΚΩΔΙΚΟΣ	ΤΥΠΟΣ	ΙΣΧΥΣ	ΔΙΑΜΕΤΡΟΣ ΚΟΠΗΣ(cm)	ΔΙΑΣΤΑΣΕΙΣ ΜΗΧ/ΜΑΤΟΣ (ΜxΠxΥ) cm	ΔΙΑΣΤΑΣΕΙΣ ΒΑΣΗΣ ΧΟΑΝΗΣ (ΠxΥ) cm	ΟΛΙΚΕΣ ΔΙΑΣΤΑΣΕΙΣ ΧΟΑΝΗΣ (ΜxΠxΥ)cm	ΩΡΙΑΙΑ ΠΑΡΑΓΩΓΗ (m <sup>3</sup> /hr)	ΒΑΡΟΣ (Kg)	ΛΙΑΝΙΚΗ ΤΙΜΗ
1	1361002371	ΒΙΟ 8B	GX 390 13HP	8,5	200 x 112 x 190	15 x 18	70 x 42 x 91	6,5	250	<b>8195 €</b>



#### STANDARD ΕΞΟΠΛΙΣΜΟΣ:

- ΣΥΣΤΗΜΑ ΚΟΠΗΣ ΒΑΡΕΩΣ ΤΥΠΟΥ (ΚΥΛΙΝΔΡΟΣ) 2850 RPM ΜΕ 3+1 ΣΤΑΘΕΡΑ ΜΑΧΑΙΡΙΑ ΚΑΙ 12 ΕΛΕΥΘΕΡΗΣ ΠΕΡΙΣΤΡΟΦΗΣ
- ΡΥΘΜΙΖΟΜΕΝΗ ΤΑΧΥΤΗΤΑ ΘΡΥΜΜΑΤΙΣΜΟΥ ΕΛΕΓΧΟΜΕΝΗ ΥΔΡΑΥΛΙΚΑ
- ΜΕΤΑΔΟΣΗ ΚΙΝΗΣΗΣ ΜΕ 2 ΙΜΑΝΤΕΣ (ΧΡΑ 1032) ΓΙΑ ΒΙΟ 8B
- ΡΥΘΜΙΖΟΜΕΝΗ ΕΞΟΔΟΣ (CHIPS)
- ΤΡΟΧΟΙ ΜΕΤΑΦΟΡΑΣ ΒΑΡΕΩΣ ΤΥΠΟΥ
- ΠΡΟΣΤΑΤΕΥΤΙΚΗ ΜΠΑΡΑ ΑΣΦΑΛΕΙΑΣ (EMERGENCY STOP)

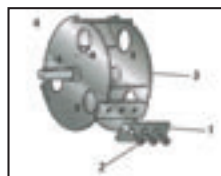

## ΒΕΝΖΙΝΟΚΙΝΗΤΟΙ ΜΕ ΚΙΝΗΤΗΡΑ HONDA ΜΕ ΜΙΖΑ ΚΑΙ ΜΠΑΤΑΡΙΑ

### ΣΕΙΡΑ ΒΙΟ 8B / ΒΙΟ 10B

A/A	ΚΩΔΙΚΟΣ	ΤΥΠΟΣ	ΙΣΧΥΣ	ΔΙΑΜΕΤΡΟΣ ΚΟΠΗΣ(cm)	ΔΙΑΣΤΑΣΕΙΣ ΜΗΧ/ΜΑΤΟΣ (ΜxΠxΥ) cm	ΔΙΑΣΤΑΣΕΙΣ ΒΑΣΗΣ ΧΟΑΝΗΣ (ΠxΥ) cm	ΟΛΙΚΕΣ ΔΙΑΣΤΑΣΕΙΣ ΧΟΑΝΗΣ (ΜxΠxΥ)cm	ΩΡΙΑΙΑ ΠΑΡΑΓΩΓΗ (m <sup>3</sup> /hr)	ΒΑΡΟΣ (Kg)	ΛΙΑΝΙΚΗ ΤΙΜΗ
2	1361002374	ΒΙΟ 8BE ΜΙΖΑ ΜΠΑΤΑΡΙΑ	GX 390 13HP	8,5	200 x 112 x 190	15 x 18	70 x 42 x 91	6,5	252	<b>8580 €</b>
3	1361002388	ΒΙΟ 10B ΜΙΖΑ ΜΠΑΤΑΡΙΑ	GX 630 20HP	8,5	200 x 112 x 190	15 x 18	70 x 42 x 99	6,5	260	<b>9790 €</b>



#### STANDARD ΕΞΟΠΛΙΣΜΟΣ:

- ΣΥΣΤΗΜΑ ΚΟΠΗΣ ΒΑΡΕΩΣ ΤΥΠΟΥ (ΚΥΛΙΝΔΡΟΣ) 2850 RPM ΜΕ 3+1 ΣΤΑΘΕΡΑ ΜΑΧΑΙΡΙΑ ΚΑΙ 12 ΕΛΕΥΘΕΡΗΣ ΠΕΡΙΣΤΡΟΦΗΣ
- ΡΥΘΜΙΖΟΜΕΝΗ ΤΑΧΥΤΗΤΑ ΘΡΥΜΜΑΤΙΣΜΟΥ ΕΛΕΓΧΟΜΕΝΗ ΥΔΡΑΥΛΙΚΑ
- ΜΕΤΑΔΟΣΗ ΚΙΝΗΣΗΣ ΜΕ 2 ΙΜΑΝΤΕΣ (ΧΡΑ 1032) ΓΙΑ ΒΙΟ 8B ΚΑΙ (ΧΡΑ 1082) ΓΙΑ ΒΙΟ 10B
- ΡΥΘΜΙΖΟΜΕΝΗ ΕΞΟΔΟΣ (CHIPS)
- ΤΡΟΧΟΙ ΜΕΤΑΦΟΡΑΣ ΒΑΡΕΩΣ ΤΥΠΟΥ
- ΠΡΟΣΤΑΤΕΥΤΙΚΗ ΜΠΑΡΑ ΑΣΦΑΛΕΙΑΣ (EMERGENCY STOP)

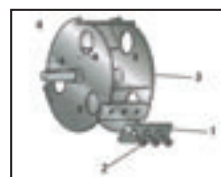



# ΕΠΑΓΓΕΛΜΑΤΙΚΟΙ ΘΡΥΜΜΑΤΙΣΤΕΣ ΚΛΑΔΙΩΝ



## DIESEL ME ΚΙΝΗΤΗΡΑ LOMBARDINI ME ΡΥΜΟΥΛΚΑ ΜΕΤΑΦΟΡΑΣ

### ΣΕΙΡΑ ΒΙΟ 160-B

A/A	ΚΩΔΙΚΟΣ	ΤΥΠΟΣ	ΙΣΧΥΣ	ΔΙΑΜΕΤΡΟΣ ΚΟΠΗΣ(cm)	ΔΙΑΣΤΑΣΕΙΣ ΜΗΧ/ΜΑΤΟΣ (ΜxΠxΥ) cm	ΔΙΑΣΤΑΣΕΙΣ ΒΑΣΗΣ ΧΟΑΝΗΣ (ΠxΥ) cm	ΟΛΙΚΕΣ ΔΙΑΣΤΑΣΕΙΣ ΧΟΑΝΗΣ (ΜxΠxΥ)cm	ΩΡΙΑΙΑ ΠΑΡΑΓΩΓΗ (m <sup>3</sup> /hr)	ΒΑΡΟΣ (Kg)	ΛΙΑΝΙΚΗ ΤΙΜΗ
1	1361002731	ΒΙΟ-160B ΜΙΖΑ ΜΠΑΤΑΡΙΑ	LLW-1404 35HP	15	360 x 148 x 250	16 x 34	100 x 60 x 80	15-20	890	<b>32.250 €</b>



#### STANDARD ΕΞΟΠΛΙΣΜΟΣ:

- ΣΥΣΤΗΜΑ ΚΟΠΗΣ ΒΑΡΕΩΣ ΤΥΠΟΥ ΜΕ 2 ΚΥΛΙΝΔΡΟΥΣ ΠΟΥ ΛΕΙΤΟΥΡΓΟΥΝ ΑΝΕΞΑΡΤΗΤΑ (2850 RPM) ΜΕ 3+1 ΣΤΑΘΕΡΑ ΜΑΧΑΙΡΙΑ RASOR
- NO STRESS SYSTEM
- ΡΥΘΜΙΖΟΜΕΝΗ ΤΑΧΥΤΗΤΑ ΘΡΥΜΜΑΤΙΣΜΟΥ ΕΛΕΓΧΟΜΕΝΗ ΥΔΡΑΥΛΙΚΑ
- ΜΕΤΑΔΟΣΗ ΚΙΝΗΣΗΣ ΜΕ 3 ΙΜΑΝΤΕΣ (SPB 1720)
- ΡΥΘΜΙΖΟΜΕΝΗ ΕΞΟΔΟΣ (CHIPS)
- ΠΡΟΣΤΑΤΕΥΤΙΚΗ ΜΠΑΡΑ ΑΣΦΑΛΕΙΑΣ (EMERGENCY STOP)

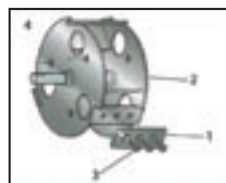

## ΑΝΑΡΤΩΜΕΝΟΙ ΣΕ ΓΕΩΡΓΙΚΟΥΣ ΕΛΚΥΣΤΗΡΕΣ (ΚΙΝΗΣΗ ΑΠΟ ΡΤΟ ΕΛΚΥΣΤΗΡΑ)

### ΣΕΙΡΑ BC 60-T / BC 90-T

A/A	ΚΩΔΙΚΟΣ	ΤΥΠΟΣ	ΙΣΧΥΣ	ΔΙΑΜΕΤΡΟΣ ΚΟΠΗΣ(cm)	ΔΙΑΣΤΑΣΕΙΣ ΜΗΧ/ΜΑΤΟΣ (ΜxΠxΥ) cm	ΔΙΑΣΤΑΣΕΙΣ ΒΑΣΗΣ ΧΟΑΝΗΣ (ΠxΥ) cm	ΟΛΙΚΕΣ ΔΙΑΣΤΑΣΕΙΣ ΧΟΑΝΗΣ (ΜxΠxΥ)cm	ΩΡΙΑΙΑ ΠΑΡΑΓΩΓΗ (m <sup>3</sup> /hr)	ΒΑΡΟΣ (Kg)	ΛΙΑΝΙΚΗ ΤΙΜΗ
2	1361002860	BC60-T	20-50HP	7	70 x 140 x 120	13 x 15	34 x 34 x 95	4-5	125	<b>2950 €</b>
3	1361002899	BC90-T	20-50HP	10	85 x 134 x 180	17 x 15	45 x 44 x 108	5-6	184	<b>5800 €</b>



#### STANDARD ΕΞΟΠΛΙΣΜΟΣ:

- ΣΥΣΤΗΜΑ ΚΟΠΗΣ ΒΑΡΕΩΣ ΤΥΠΟΥ (ΤΥΜΠΑΝΟ) 2850 RPM ΓΙΑ BC60-T ΚΑΙ 3100 RPM ΓΙΑ BC90 -T ΜΕ 2+2 ΣΤΑΘΕΡΑ ΜΑΧΑΙΡΙΑ ΚΑΙ 10 ΕΛΕΥΘΕΡΗΣ ΠΕΡΙΣΤΡΟΦΗΣ
- ΣΥΜΠΑΓΕΙΣ ΤΡΟΧΟΙ ΜΕΤΑΦΟΡΑΣ
- ΡΥΘΜΙΖΟΜΕΝΗ ΕΞΟΔΟΣ (CHIPS)
- ΣΙΤΑ ΡΥΘΜΙΖΟΜΕΝΗΣ ΔΙΑΜΕΤΡΟΥ ΓΙΑ ΕΞΑΓΩΓΗ (CHIPS)
- ΜΕΤΑΔΟΣΗ ΚΙΝΗΣΗΣ ΜΕ ΙΜΑΝΤΑ

#### ΕΞΤΡΑ ΕΞΟΠΛΙΣΜΟΣ

A/A	ΚΩΔΙΚΟΣ	ΠΕΡΙΓΡΑΦΗ	ΛΙΑΝΙΚΗ ΤΙΜΗ
4	1365130004	T40RL ΚΑΡΔΑΝΙΚΟΣ ΑΞΟΝΑΣ ΓΙΑ BC60-T/ BC90-T	<b>325 €</b>

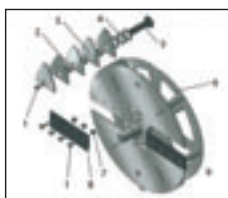

# ΕΠΑΓΓΕΛΜΑΤΙΚΟΙ ΘΡΥΜΜΑΤΙΣΤΕΣ ΚΛΑΔΙΩΝ



## ΑΝΑΡΤΩΜΕΝΟΙ ΣΕ ΓΕΩΡΓΙΚΟΥΣ ΕΛΚΥΣΤΗΡΕΣ (ΚΙΝΗΣΗ ΑΠΟ ΡΤΟ ΕΛΚΥΣΤΗΡΑ)

### ΣΕΙΡΑ ΒΙΟ 8Τ

A/A	ΚΩΔΙΚΟΣ	ΤΥΠΟΣ	ΙΣΧΥΣ	ΔΙΑΜΕΤΡΟΣ ΚΟΠΗΣ(cm)	ΔΙΑΣΤΑΣΕΙΣ ΜΗΧ/ΜΑΤΟΣ (ΜxΠxΥ) cm	ΔΙΑΣΤΑΣΕΙΣ ΒΑΣΗΣ ΧΟΑΝΗΣ (ΠxΥ) cm	ΟΛΙΚΕΣ ΔΙΑΣΤΑΣΕΙΣ ΧΟΑΝΗΣ (ΜxΠxΥ)cm	ΩΡΙΑΙΑ ΠΑΡΑΓΩΓΗ (m <sup>3</sup> /hr)	ΒΑΡΟΣ (Kg)	ΛΙΑΝΙΚΗ ΤΙΜΗ
1	1361002370	ΒΙΟ 8Τ	30-80HP	8,5	200 x 112 x 190	15 x 18	70 x 42 x 91	6,5	270	<b>7350 €</b>

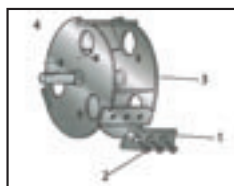

#### STANDARD ΕΞΟΠΛΙΣΜΟΣ:

- ΣΥΣΤΗΜΑ ΚΟΠΗΣ ΒΑΡΕΩΣ ΤΥΠΟΥ (ΚΥΛΙΝΔΡΟΣ) 2850 RPM ΜΕ 3+1 ΣΤΑΘΕΡΑ ΜΑΧΑΙΡΙΑ ΚΑΙ 12 ΕΛΕΥΘΕΡΗΣ ΠΕΡΙΣΤΡΟΦΗΣ
- ΡΥΘΜΙΖΟΜΕΝΗ ΤΑΧΥΤΗΤΑ ΘΡΥΜΜΑΤΙΣΜΟΥ ΕΛΕΓΧΟΜΕΝΗ ΥΔΡΑΥΛΙΚΑ
- ΜΕΤΑΔΟΣΗ ΚΙΝΗΣΗΣ ΜΕ 2 ΙΜΑΝΤΕΣ (ΧΡΑ 1032 )
- ΡΥΘΜΙΖΟΜΕΝΗ ΕΞΟΔΟΣ (CHIPS)
- ΠΡΟΣΤΑΤΕΥΤΙΚΗ ΜΠΑΡΑ ΑΣΦΑΛΕΙΑΣ (EMERGENCY STOP)

#### ΕΞΤΡΑ ΕΞΟΠΛΙΣΜΟΣ

A/A	ΚΩΔΙΚΟΣ	ΠΕΡΙΓΡΑΦΗ	ΛΙΑΝΙΚΗ ΤΙΜΗ
2	1365130004	T40RL ΚΑΡΔΑΝΙΚΟΣ ΑΞΟΝΑΣ ΓΙΑ ΒΙΟ 8Τ	<b>325 €</b>



### ΣΕΙΡΑ ΒΙΟ 160Τ

A/A	ΚΩΔΙΚΟΣ	ΤΥΠΟΣ	ΙΣΧΥΣ	ΔΙΑΜΕΤΡΟΣ ΚΟΠΗΣ(cm)	ΔΙΑΣΤΑΣΕΙΣ ΜΗΧ/ΜΑΤΟΣ (ΜxΠxΥ) cm	ΔΙΑΣΤΑΣΕΙΣ ΒΑΣΗΣ ΧΟΑΝΗΣ (ΠxΥ) cm	ΟΛΙΚΕΣ ΔΙΑΣΤΑΣΕΙΣ ΧΟΑΝΗΣ (ΜxΠxΥ)cm	ΩΡΙΑΙΑ ΠΑΡΑΓΩΓΗ (m <sup>3</sup> /hr)	ΒΑΡΟΣ (Kg)	ΛΙΑΝΙΚΗ ΤΙΜΗ
3	1361002732	ΒΙΟ 160Τ	60 HP	15	270 x 129 x 245	16 x 34	100 x 60 x 80	20-25	460	<b>14.280 €</b>



#### STANDARD ΕΞΟΠΛΙΣΜΟΣ:

- ΣΥΣΤΗΜΑ ΚΟΠΗΣ ΒΑΡΕΩΣ ΤΥΠΟΥ ΜΕ 2 ΚΥΛΙΝΔΡΟΥΣ ΠΟΥ ΛΕΙΤΟΥΡΓΟΥΝ ΑΝΕΞΑΡΤΗΤΑ (2850 RPM) ΜΕ 3+1 ΣΤΑΘΕΡΑ ΜΑΧΑΙΡΙΑ RASOR
- NO STRESS SYSTEM
- ΡΥΘΜΙΖΟΜΕΝΗ ΤΑΧΥΤΗΤΑ ΘΡΥΜΜΑΤΙΣΜΟΥ ΕΛΕΓΧΟΜΕΝΗ ΥΔΡΑΥΛΙΚΑ
- ΜΕΤΑΔΟΣΗ ΚΙΝΗΣΗΣ ΜΕ 4 ΙΜΑΝΤΕΣ
- ΡΥΘΜΙΖΟΜΕΝΗ ΕΞΟΔΟΣ (CHIPS)
- ΠΡΟΣΤΑΤΕΥΤΙΚΗ ΜΠΑΡΑ ΑΣΦΑΛΕΙΑΣ (EMERGENCY STOP)

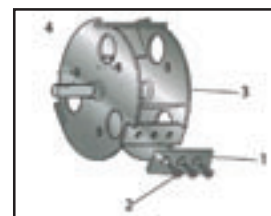

#### ΕΞΤΡΑ ΕΞΟΠΛΙΣΜΟΣ

A/A	ΚΩΔΙΚΟΣ	ΠΕΡΙΓΡΑΦΗ	ΛΙΑΝΙΚΗ ΤΙΜΗ
4	1365130006	T50RL ΚΑΡΔΑΝΙΚΟΣ ΑΞΟΝΑΣ ΓΙΑ ΒΙΟ 160Τ	<b>405 €</b>





# ΕΠΑΓΓΕΛΜΑΤΙΚΟΙ ΘΡΥΜΜΑΤΙΣΤΕΣ ΚΛΑΔΙΩΝ



Η Εταιρία **GANDINI** ιδρύθηκε το 1958 και κατασκευάζει ανελλιπώς επαγγελματικούς θρυμματιστές κλαδιών. Πάντοτε πρωτοπόρος σε νέες τεχνολογίες ήταν η πρώτη που τοποθέτησε σε όλα τα μοντέλα της το "NO STRESS SYSTEM" (NSS) που ρυθμίζει αυτόματα την ταχύτητα και τον όγκο του θρυμματιζόμενου υλικού μέσω ηλεκτρονικών βαλβίδων (SOLENOID). Με το νέο αυτό σύστημα (NSS) ελαχιστοποιείται η μηχανική καταπόνηση του θρυμματιστή αυξάνοντας την διάρκεια λειτουργίας του. Το σύστημα κοπής που είναι η "καρδιά" του μηχανήματος έχει σχεδιαστεί και κατασκευαστεί με τις αυστηρότερες προδιαγραφές, διασφαλίζοντας υψηλής ποιότητας chips (7-13mm) ανάλογα με το μοντέλο. Είναι το κατάλληλο μηχάνημα για δήμους, τεχνικές εταιρίες, μεγαλοπαραγωγούς δεντροκαλλιεργειών όπου απαιτείται γρήγορη καταστροφή μεγάλου όγκου κλαδεμάτων και μετατροπή τους σε φυσικό λίπασμα για απόθεση στο χωράφι ή σε βιοκαύσιμο. Με παραγωγή 7000 θρυμματιστές, 60 μοντέλα επιλογής, με ιπποδυνάμεις από 20-800HP καθιστούν αναμφίβολα την εταιρία GANDINI ηγέτη στην παγκόσμια αγορά.

## NO STRESS SYSTEM

## ΑΝΑΡΤΩΜΕΝΟΙ ΣΕ ΓΕΩΡΓΙΚΟΥΣ ΕΛΚΥΣΤΗΡΕΣ

ΤΥΠΟΣ	CHIPPER 150 TPS	CHIPPER 170 TPS	CHIPPER 200 TPS	CHIPPER 09 TPS	CHIPPER 13 TPS
ΚΩΔΙΚΟΣ	128500	128502	128505	128506	128507
ΑΠΑΙΤΟΥΜΕΝΗ ΙΣΧΥΣ (HP) 540(RPM)	25-50	35-60	40-70	50-100	60-120
ΔΙΑΜΕΤΡΟΣ ΚΟΠΗΣ(cm)	15(MAX) 12(CONT)	17(MAX) 15(CONT)	20(MAX) 17(CONT)	25(MAX) 22(CONT)	28(MAX) 26(CONT)
ΩΡΙΑΙΑ ΠΑΡΑΓΩΓΗ (Kg)	3.000	4.000	5.000	5.000 - 7.000	8.000 - 10.000
ΔΙΑΜΕΤΡΟΣ CHIPS(mm)	10-13	10-13	10-13	10-13	7-10-13
ΔΙΑΣΤΑΣΕΙΣ ΜΗΧ/ΜΑΤΟΣ (ΜxΠxΥ) cm	185x115x130	185x125x150	210x140x175	230x165x230	230x165x230
ΟΛΙΚΕΣ ΔΙΑΣΤΑΣΕΙΣ ΧΟΑΝΗΣ (ΜxΠxΥ) cm	152x83x73	154x94x78	150x100x80	150x135x85	150x135x85
ΔΙΑΣΤΑΣΕΙΣ ΒΑΣΗΣ ΧΟΑΝΗΣ (ΠxΥ) cm	15x15	17x17	24x20	30x27	30x27
ΒΑΡΟΣ (KG)	360	550	730	1000	1200
ΚΥΛΙΝΔΡΟΙ ΤΡΟΦΟΔΟΣΙΑΣ	2	2	2	2	2
ΑΡΙΘΜΟΣ ΜΑΧΑΙΡΙΩΝ ΚΟΠΗΣ	3	3	3	3	3
ΔΙΑΜΕΤΡΟΣ-ΠΑΧΟΣ ΒΟΛΑΝ	600mm-25mm	680mm-25mm	700mm-25mm	845mm-30mm	845mm-35mm
<b>ΛΙΑΝΙΚΗ ΤΙΜΗ</b>	<b>15.975 €</b>	<b>20.575 €</b>	<b>24.400 €</b>	<b>33.650 €</b>	<b>38.700 €</b>



### STANDARD ΕΞΟΠΛΙΣΜΟΣ:

- NO STRESS SYSTEM
- ΩΡΟΜΕΤΡΟ
- ΚΑΡΔΑΝΙΚΟΣ ΑΞΟΝΑΣ
- ΠΡΟΣΤΑΤΕΥΤΙΚΗ ΜΠΑΡΑ ΑΣΦΑΛΕΙΑΣ
- ΜΕ ΛΕΙΤΟΥΡΓΙΑ ΑΝΑΣΤΡΟΦΗΣ ΚΙΝΗΣΗΣ ΚΥΛΙΝΔΡΩΝ ΤΡΟΦΟΔΟΣΙΑΣ
- ΕΞΟΔΟΣ ΡΥΘΜΙΖΟΜΕΝΗ 360°



- ΣΗΜΕΙΩΣΗ: ΤΑ ΑΝΩΤΕΡΩ ΜΗΧΑΝΗΜΑΤΑ ΠΑΡΑΔΙΔΟΝΤΑΙ ΚΑΤΟΠΙΝ ΠΑΡΑΓΓΕΛΙΑΣ ΚΑΙ ΣΕ ΧΡΟΝΙΚΟ ΔΙΑΣΤΗΜΑ 4-8 ΕΒΔΟΜΑΔΩΝ
- ΤΡΟΠΟΣ ΠΛΗΡΩΜΗΣ: 50% ΜΕΤΡΗΤΟΙΣ ΜΕ ΤΗΝ ΠΑΡΑΓΓΕΛΙΑ - 50% ΜΕΤΡΗΤΟΙΣ ΠΡΙΝ ΤΗ ΦΟΡΤΩΣΗ ΑΠΟ ΤΗΝ ΕΔΡΑ ΜΑΣ

# ΕΠΑΓΓΕΛΜΑΤΙΚΟΙ ΘΡΥΜΜΑΤΙΣΤΕΣ ΚΛΑΔΙΩΝ



## ΣΥΡΩΜΕΝΟΙ ΜΕ ΚΙΝΗΤΗΡΑ DIESEL

## NO STRESS SYSTEM

ΤΥΠΟΣ	CHIPPER 150 MTS	CHIPPER 170 MTS	CHIPPER 200 MTS	CHIPPER 09 MTS	CHIPPER 13 MTS
ΚΩΔΙΚΟΣ	128515	128520	128518	128519	128521
ΙΣΧΥΣ ΚΙΝΗΤΗΡΑ	25 HP - AIR 2-ΚΥΛΙΝΔΡΟΣ	40 HP - AIR 2-ΚΥΛΙΝΔΡΟΣ	40 HP - AIR 3-ΚΥΛΙΝΔΡΟΣ	50 HP - WATER 4-ΚΥΛΙΝΔΡΟΣ	TURBO 80 HP - WATER 4-ΚΥΛΙΝΔΡΟΣ
ΚΑΤΑΝΑΛΩΣΗ (Lt/Hr)	3	3	4	5	5
ΔΙΑΜΕΤΡΟΣ ΚΟΠΗΣ (cm)	15(MAX) 12(CONT)	17(MAX) 15(CONT)	20(MAX) 17(CONT)	25(MAX) 22(CONT)	28(MAX) 26(CONT)
ΩΡΙΑΙΑ ΠΑΡΑΓΩΓΗ (Kg)	3.000	4.000	5.000	5.000 - 7.000	8.000 - 10.000
ΔΙΑΜΕΤΡΟΣ CHIPS (mm)	10-13	10-13	10-13	10-13	7-10-13
ΔΙΑΣΤΑΣΕΙΣ ΜΗΧ/ΜΑΤΟΣ (ΜxΠxΥ) cm	215x125x135	270x120x150	300x180x170	270x180x230	300x180x230
ΟΛΙΚΕΣ ΔΙΑΣΤΑΣΕΙΣ ΧΟΑΝΗΣ (ΜxΠxΥ)cm	152x83x73	154x94x78	150x100x80	150x135x85	150x135x85
ΔΙΑΣΤΑΣΕΙΣ ΒΑΣΗΣ ΧΟΑΝΗΣ (ΠxΥ) cm	15x15	17x17	24x20	30x27	30x27
ΒΑΡΟΣ (KG)	650	750	1000	1500	2000
ΚΥΛΙΝΔΡΟΙ ΤΡΟΦΟΔΟΣΙΑΣ	2	2	2	2	2
ΑΡΙΘΜΟΣ ΜΑΧΑΙΡΙΩΝ ΚΟΠΗΣ	3	3	3	3	3
ΔΙΑΜΕΤΡΟΣ-ΠΛΑΧΟΣ ΒΟΛΑΝ	600mm-25mm	680mm-25mm	700mm-25mm	845mm-30mm	845mm-35mm
<b>ΛΙΑΝΙΚΗ ΤΙΜΗ</b>	<b>31.375 €</b>	<b>39.050 €</b>	<b>57.500 €</b>	<b>64.400 €</b>	<b>92.950 €</b>



CHIPPER 09 MTS - 13 MTS



CHIPPER 200 MTS

### STANDARD ΕΞΟΠΛΙΣΜΟΣ:

- NO STRESS SYSTEM
- ΩΡΟΜΕΤΡΟ
- ΠΡΟΣΤΑΤΕΥΤΙΚΗ ΜΠΑΡΑ ΑΣΦΑΛΕΙΑΣ
- ΜΕ ΛΕΙΤΟΥΡΓΙΑ ΑΝΑΣΤΡΟΦΗΣ ΚΙΝΗΣΗΣ ΚΥΛΙΝΔΡΩΝ ΤΡΟΦΟΔΟΣΙΑΣ
- ΕΞΟΔΟΣ ΡΥΘΜΙΖΟΜΕΝΗ 360°
- ΧΟΑΝΗ ΤΡΟΦΟΔΟΣΙΑΣ ΡΥΘΜΙΖΟΜΕΝΗΣ ΚΛΙΣΗΣ ΓΙΑ 09 MTS - 13 MTS

- ΣΗΜΕΙΩΣΗ: ΤΑ ΑΝΩΤΕΡΩ ΜΗΧΑΝΗΜΑΤΑ ΠΑΡΑΔΙΔΟΝΤΑΙ ΚΑΤΟΠΙΝ ΠΑΡΑΓΓΕΛΙΑΣ ΚΑΙ ΣΕ ΧΡΟΝΙΚΟ ΔΙΑΣΤΗΜΑ 4-8 ΕΒΔΟΜΑΔΩΝ
- ΤΡΟΠΟΣ ΠΛΗΡΩΜΗΣ: 50% ΜΕΤΡΗΤΟΙΣ ΜΕ ΤΗΝ ΠΑΡΑΓΓΕΛΙΑ - 50% ΜΕΤΡΗΤΟΙΣ ΠΡΙΝ ΤΗ ΦΟΡΤΩΣΗ ΑΠΟ ΤΗΝ ΕΔΡΑ ΜΑΣ

# ΕΠΑΓΓΕΛΜΑΤΙΚΟΙ ΘΡΥΜΜΑΤΙΣΤΕΣ ΚΛΑΔΙΩΝ



## ΕΞΤΡΑ ΕΞΟΠΛΙΣΜΟΣ ΘΡΥΜΜΑΤΙΣΤΩΝ

### NO STRESS SYSTEM

### ΚΙΤ ΜΑΧΑΙΡΙΩΝ ΓΙΑ ΘΡΥΜΜΑΤΙΣΤΕΣ ΤΡΣ/ΜΤΣ



A/A	ΚΩΔΙΚΟΣ	ΠΕΡΙΓΡΑΦΗ	ΛΙΑΝΙΚΗ ΤΙΜΗ
1	128560	ΚΙΤ ΜΑΧΑΙΡΙΩΝ (3ΤΜΧ) ΓΙΑ 150ΤΡΣ/ΜΤΣ	605 €
2	128561	ΚΙΤ ΜΑΧΑΙΡΙΩΝ (3ΤΜΧ) ΓΙΑ 170ΤΡΣ/ΜΤΣ	910 €
3	128562	ΚΙΤ ΜΑΧΑΙΡΙΩΝ (3ΤΜΧ) ΓΙΑ 200ΤΡΣ/ΜΤΣ	1120 €
4	128563	ΚΙΤ ΜΑΧΑΙΡΙΩΝ (3ΤΜΧ) ΓΙΑ 09 ΤΡΣ/ΜΤΣ	1375 €
5	128564	ΚΙΤ ΜΑΧΑΙΡΙΩΝ (3ΤΜΧ) ΓΙΑ 13ΤΡΣ/ΜΤΣ	1750 €

### ΚΙΤ ΤΡΟΧΩΝ ΜΕΤΑΦΟΡΑΣ ΓΙΑ ΘΡΥΜΜΑΤΙΣΤΕΣ



A/A	ΚΩΔΙΚΟΣ	ΠΕΡΙΓΡΑΦΗ	ΛΙΑΝΙΚΗ ΤΙΜΗ
6	128570	ΚΙΤ ΤΡΟΧΩΝ ΜΕΤΑΦΟΡΑΣ ΓΙΑ 150 ΤΡΣ	775 €
7	128571	ΚΙΤ ΤΡΟΧΩΝ ΜΕΤΑΦΟΡΑΣ ΓΙΑ 170 ΤΡΣ	920 €
8	128572	ΚΙΤ ΤΡΟΧΩΝ ΜΕΤΑΦΟΡΑΣ ΓΙΑ 200 ΤΡΣ	1225 €
9	128573	ΚΙΤ ΤΡΟΧΩΝ ΜΕΤΑΦΟΡΑΣ ΓΙΑ 09 ΤΡΣ	1305 €
10	128574	ΚΙΤ ΤΡΟΧΩΝ ΜΕΤΑΦΟΡΑΣ ΓΙΑ 13ΤΡΣ	1630 €

### ΚΙΤ ΠΙΣΤΟΠΟΙΗΣΗΣ ΓΙΑ ΜΕΤΑΦΟΡΑ ΣΤΟΝ ΕΘΝΙΚΟ ΔΡΟΜΟ (80KM/HR) - HOMOLOGATION ΚΙΤ ΓΙΑ ΜΤΣ



A/A	ΚΩΔΙΚΟΣ	ΠΕΡΙΓΡΑΦΗ	ΛΙΑΝΙΚΗ ΤΙΜΗ
11	128580	ΓΙΑ 150 ΜΤΣ	2450 €
12	128581	ΓΙΑ 170 ΜΤΣ	3500 €
13	128582	ΓΙΑ 200 ΜΤΣ (ΠΑΡΕΧΕΤΑΙ ΕΞΤΡΑ ΤΡΟΧΟΣ)	6500 €
14	128583	ΓΙΑ 09 ΜΤΣ (ΠΑΡΕΧΕΤΑΙ ΕΞΤΡΑ ΤΡΟΧΟΣ)	7700 €
15	128584	ΓΙΑ 13ΜΤΣ (ΠΑΡΕΧΕΤΑΙ ΕΞΤΡΑ ΤΡΟΧΟΣ)	12600 €



- ΣΗΜΕΙΩΣΗ: ΤΑ ΑΝΩΤΕΡΩ ΜΗΧΑΝΗΜΑΤΑ ΠΑΡΑΔΙΔΟΝΤΑΙ ΚΑΤΟΠΙΝ ΠΑΡΑΓΓΕΛΙΑΣ ΚΑΙ ΣΕ ΧΡΟΝΙΚΟ ΔΙΑΣΤΗΜΑ 4-8 ΕΒΔΟΜΑΔΩΝ
- ΤΡΟΠΟΣ ΠΛΗΡΩΜΗΣ: 50% ΜΕΤΡΗΤΟΙΣ ΜΕ ΤΗΝ ΠΑΡΑΓΓΕΛΙΑ - 50% ΜΕΤΡΗΤΟΙΣ ΠΡΙΝ ΤΗ ΦΟΡΤΩΣΗ ΑΠΟ ΤΗΝ ΕΔΡΑ ΜΑΣ

# ΦΡΕΖΕΣ UNIVERSAL ΓΙΑ ΓΕΩΡΓΙΚΟΥΣ ΕΛΚΥΣΤΗΡΕΣ



Η νέα σειρά φρεζών της ZANON για γεωργικούς ελκυστήρες διαθέτει πρωτοποριακό σχεδιασμό, ηλεκτρονικά ζυγостаθμισμένους ρότορες, μεγάλη γκάμα επιλογής ανάλογα με την ιπποδύναμη του ελκυστήρα. Όλα τα προϊόντα της ZANON είναι πιστοποιημένα και ακολουθούν πιστά τους αυστηρότερους κανόνες κατασκευής και ασφάλειας που ορίζει η ΕΥΡΩΠΑΙΚΗ ΕΝΩΣΗ.

## ΦΡΕΖΕΣ UNIVERSAL ΓΙΑ ΜΙΚΡΑ ΤΡΑΚΤΕΡ (15-25HP)

### ΣΕΙΡΑ ZLC

A/A	ΚΩΔΙΚΟΣ	ΤΥΠΟΣ	ΠΛΑΤΟΣ ΕΡΓΑΣΙΑΣ (cm)	ΒΑΘΟΣ ΕΡΓΑΣΙΑΣ (cm)	ΑΠΑΙΤΟΥΜΕΝΗ ΙΣΧΥΣ (Hp)	RPM/ΡΤΟ	ΑΡΙΘΜΟΣ ΜΑΧΑΙΡΙΩΝ	ΜΕΤΑΔΟΣΗ ΚΙΝΗΣΗΣ	ΒΑΡΟΣ (Kg)	ΔΙΑΣΤΑΣΕΙΣ (ΜxΠxΥ) cm	ΛΙΑΝΙΚΗ ΤΙΜΗ
1	1361002656	ZLC 100	100	16	15	540	20	ΑΛΥΣΙΔΑ	130	112 x 60 x 92	<b>2695 €</b>
2	1361002657	ZLC 130	130	16	20	540	24	ΑΛΥΣΙΔΑ	145	142 x 60 x 92	<b>2975 €</b>
3	1361002658	ZLC 150	150	16	25	540	28	ΑΛΥΣΙΔΑ	160	162 x 60 x 92	<b>3260 €</b>



#### STANDARD ΕΞΟΠΛΙΣΜΟΣ:

- ΚΑΡΔΑΝΙΚΟΣ ΑΞΟΝΑΣ T40 (1365130035)
- ΣΑΣΜΑΝ 1 ΤΑΧΥΤΗΤΑΣ ΠΕΡΙΣΤΡΟΦΗΣ ΦΡΕΖΑΣ
- ΓΛΥΣΤΡΕΣ ΓΙΑ ΡΥΘΜΙΣΗ ΤΟΥ ΒΑΘΟΥΣ ΕΡΓΑΣΙΑΣ
- ΠΛΑΙΝΟΥΣ ΠΡΟΦΥΛΑΚΤΗΡΕΣ ΑΣΦΑΛΕΙΑΣ
- ΠΟΔΑΡΙΚΟ ΣΤΗΡΙΞΗΣ ΦΡΕΖΑΣ ΓΙΑ ΑΠΟΘΕΣΗ ΣΤΟ ΕΦΑΦΟΣ
- ΡΟΤΟΡΑΣ Ø 60,3x 7mm
- ΕΠΕΝΔΥΣΗ ΠΛΑΙΣΙΟΥ ΠΑΝΩ ΜΕΡΟΣ (3mm) - ΚΑΤΩ ΜΕΡΟΣ (2mm)
- ΦΛΑΝΤΖΑ ΜΑΧΑΙΡΙΩΝ Ø 150x8mm
- ΜΑΧΑΙΡΙΑ L 60x6mm

## ΦΡΕΖΕΣ UNIVERSAL ΓΙΑ ΜΕΣΑΙΑ ΤΡΑΚΤΕΡ (15-50HP)

### ΣΕΙΡΑ ΡΤ

A/A	ΚΩΔΙΚΟΣ	ΤΥΠΟΣ	ΠΛΑΤΟΣ ΕΡΓΑΣΙΑΣ (cm)	ΒΑΘΟΣ ΕΡΓΑΣΙΑΣ (cm)	ΑΠΑΙΤΟΥΜΕΝΗ ΙΣΧΥΣ (Hp)	RPM/ΡΤΟ	ΑΡΙΘΜΟΣ ΜΑΧΑΙΡΙΩΝ	ΜΕΤΑΔΟΣΗ ΚΙΝΗΣΗΣ	ΒΑΡΟΣ (Kg)	ΔΙΑΣΤΑΣΕΙΣ (ΜxΠxΥ) cm	ΛΙΑΝΙΚΗ ΤΙΜΗ
4	1361002659	PT 100	100	18	15	540	20	ΑΛΥΣΙΔΑ	183	120 x 60 x 93	<b>2810 €</b>
5	1361002660	PT 130	130	18	20	540	24	ΑΛΥΣΙΔΑ	203	150 x 60 x 93	<b>3105 €</b>
6	1361002661	PT 150	150	18	30	540	28	ΑΛΥΣΙΔΑ	225	170 x 60 x 93	<b>3390 €</b>
7	1361002662	PT 165	165	18	40	540	32	ΑΛΥΣΙΔΑ	240	186 x 60 x 93	<b>3680 €</b>
8	1361002663	PT 180	180	18	50	540	36	ΑΛΥΣΙΔΑ	257	206 x 60 x 93	<b>3960 €</b>



#### STANDARD ΕΞΟΠΛΙΣΜΟΣ:

- ΚΑΡΔΑΝΙΚΟΣ ΑΞΟΝΑΣ T40 (1365130035)
- ΣΑΣΜΑΝ 1 ΤΑΧΥΤΗΤΑΣ ΠΕΡΙΣΤΡΟΦΗΣ ΦΡΕΖΑΣ
- ΓΛΥΣΤΡΕΣ ΓΙΑ ΡΥΘΜΙΣΗ ΤΟΥ ΒΑΘΟΥΣ ΕΡΓΑΣΙΑΣ
- ΠΛΑΙΝΟΥΣ ΠΡΟΦΥΛΑΚΤΗΡΕΣ ΑΣΦΑΛΕΙΑΣ
- ΠΟΔΑΡΙΚΟ ΣΤΗΡΙΞΗΣ ΦΡΕΖΑΣ ΓΙΑ ΑΠΟΘΕΣΗ ΣΤΟ ΕΦΑΦΟΣ
- ΡΟΤΟΡΑΣ Ø 60x7mm
- ΕΠΕΝΔΥΣΗ ΠΛΑΙΣΙΟΥ ΠΑΝΩ ΜΕΡΟΣ (3mm) - ΚΑΤΩ ΜΕΡΟΣ (2mm)
- ΦΛΑΝΤΖΑ ΜΑΧΑΙΡΙΩΝ Ø 200x10mm
- ΜΑΧΑΙΡΙΑ L 70x6mm

# ΦΡΕΖΕΣ UNIVERSAL ΓΙΑ ΓΕΩΡΓΙΚΟΥΣ ΕΛΚΥΣΤΗΡΕΣ



## ΦΡΕΖΕΣ UNIVERSAL ΒΑΡΕΩΣ ΤΥΠΟΥ ΓΙΑ ΜΕΣΑΙΑ ΤΡΑΚΤΕΡ (20-50HP)

### ΣΕΙΡΑ PL

A/A	ΚΩΔΙΚΟΣ	ΤΥΠΟΣ	ΠΛΑΤΟΣ ΕΡΓΑΣΙΑΣ (cm)	ΒΑΘΟΣ ΕΡΓΑΣΙΑΣ (cm)	ΑΠΑΙΤΟΥΜΕΝΗ ΙΣΧΥΣ (Hp)	RPM/PTO	ΑΡΙΘΜΟΣ ΜΑΧΑΙΡΙΩΝ	ΜΕΤΑΔΟΣΗ ΚΙΝΗΣΗΣ	ΒΑΡΟΣ (Kg)	ΔΙΑΣΤΑΣΕΙΣ (ΜxΠxΥ) cm	ΛΙΑΝΙΚΗ ΤΙΜΗ
1	1361002664	PL 120	120	20	20	540	20	ΓΡΑΝΑΖΙΑ	233	140 x 70 x 95	<b>3390 €</b>
2	1361002665	PL 130	130	20	30	540	24	ΓΡΑΝΑΖΙΑ	250	150 x 70 x 95	<b>3680 €</b>
3	1361002666	PL 150	150	20	40	540	28	ΓΡΑΝΑΖΙΑ	264	170 x 70 x 95	<b>3920 €</b>
4	1361002667	PL 180	180	20	50	540	36	ΓΡΑΝΑΖΙΑ	300	200 x 70 x 95	<b>4390 €</b>
5	1361002668	PL 200	200	20	50	540	40	ΓΡΑΝΑΖΙΑ	345	220 x 70 x 95	<b>4900 €</b>



#### STANDARD ΕΞΟΠΛΙΣΜΟΣ:

- ΚΑΡΔΑΝΙΚΟΣ ΑΞΟΝΑΣ T40 (1365130035)
- ΣΑΣΜΑΝ 1 ΤΑΧΥΤΗΤΑΣ ΠΕΡΙΣΤΡΟΦΗΣ ΦΡΕΖΑΣ
- ΓΛΥΣΤΡΕΣ ΓΙΑ ΡΥΘΜΙΣΗ ΤΟΥ ΒΑΘΟΥΣ ΕΡΓΑΣΙΑΣ
- ΠΛΑΙΝΟΥΣ ΠΡΟΦΥΛΑΚΤΗΡΕΣ ΑΣΦΑΛΕΙΑΣ
- ΠΟΔΑΡΙΚΟ ΣΤΗΡΙΞΗΣ ΦΡΕΖΑΣ ΓΙΑ ΑΠΟΘΕΣΗ ΣΤΟ ΕΦΑΦΟΣ
- ΡΟΤΟΡΑΣ Ø 70x8mm
- ΕΠΕΝΔΥΣΗ ΠΛΑΙΣΙΟΥ ΠΑΝΩ ΜΕΡΟΣ (3mm) - ΚΑΤΩ ΜΕΡΟΣ (2mm)
- ΦΛΑΝΤΖΑ ΜΑΧΑΙΡΙΩΝ Ø 200x10mm
- ΜΑΧΑΙΡΙΑ L 70x8mm

## ΦΡΕΖΕΣ UNIVERSAL ΒΑΡΕΩΣ ΤΥΠΟΥ ΓΙΑ ΤΡΑΚΤΕΡ (50-120HP)

### ΣΕΙΡΑ ZP

A/A	ΚΩΔΙΚΟΣ	ΤΥΠΟΣ	ΠΛΑΤΟΣ ΕΡΓΑΣΙΑΣ (cm)	ΒΑΘΟΣ ΕΡΓΑΣΙΑΣ (cm)	ΑΠΑΙΤΟΥΜΕΝΗ ΙΣΧΥΣ (Hp)	RPM/PTO	ΑΡΙΘΜΟΣ ΜΑΧΑΙΡΙΩΝ	ΜΕΤΑΔΟΣΗ ΚΙΝΗΣΗΣ	ΒΑΡΟΣ (Kg)	ΔΙΑΣΤΑΣΕΙΣ (ΜxΠxΥ) cm	ΛΙΑΝΙΚΗ ΤΙΜΗ
6	1361002678	ZP 130	135	27	50	540	30	ΓΡΑΝΑΖΙΑ	525	150 x 110 x 130	<b>6175 €</b>
7	1361002679	ZP 155	160	27	60	540	36	ΓΡΑΝΑΖΙΑ	565	176 x 110 x 130	<b>6750 €</b>
8	1361002680	ZP 180	185	27	70	540	42	ΓΡΑΝΑΖΙΑ	610	200 x 110 x 130	<b>7260 €</b>
9	1361002681	ZP 205	210	27	80	540	48	ΓΡΑΝΑΖΙΑ	670	226 x 110 x 130	<b>7820 €</b>
10	1361002682	ZP 220	225	27	90	540	54	ΓΡΑΝΑΖΙΑ	690	242 x 110 x 130	<b>8170 €</b>
11	1361002683	ZP 230	235	27	90	540	54	ΓΡΑΝΑΖΙΑ	710	250 x 110 x 130	<b>8460 €</b>
12	1361002684	ZP 250	255	27	100	540	60	ΓΡΑΝΑΖΙΑ	780	270 x 110 x 130	<b>9225 €</b>



#### STANDARD ΕΞΟΠΛΙΣΜΟΣ:

- ΚΑΡΔΑΝΙΚΟΣ ΑΞΟΝΑΣ T80 ΜΕ ΣΥΜΠΛΕΚΤΗ (1365130044)
- ΣΑΣΜΑΝ 4 ΤΑΧΥΤΗΤΩΝ ΓΙΑ ΕΠΙΛΟΓΗ ΤΑΧΥΤΗΤΑΣ ΠΕΡΙΣΤΡΟΦΗΣ ΦΡΕΖΑΣ
- ΓΛΥΣΤΡΕΣ ΓΙΑ ΡΥΘΜΙΣΗ ΤΟΥ ΒΑΘΟΥΣ ΕΡΓΑΣΙΑΣ
- ΠΛΑΙΝΟΥΣ ΠΡΟΦΥΛΑΚΤΗΡΕΣ ΑΣΦΑΛΕΙΑΣ
- ΠΟΔΑΡΙΚΟ ΣΤΗΡΙΞΗΣ ΦΡΕΖΑΣ ΓΙΑ ΑΠΟΘΕΣΗ ΣΤΟ ΕΦΑΦΟΣ
- ΡΟΤΟΡΑΣ Ø 101,6x10mm
- ΕΠΕΝΔΥΣΗ ΠΛΑΙΣΙΟΥ ΠΑΝΩ ΜΕΡΟΣ (6mm) - ΚΑΤΩ ΜΕΡΟΣ (6mm)
- ΦΛΑΝΤΖΑ ΜΑΧΑΙΡΙΩΝ Ø 310x15mm
- ΜΑΧΑΙΡΙΑ L 80x7mm

# ΣΤΕΛΕΧΟΚΟΠΤΕΣ - ΚΑΤΑΣΤΡΟΦΕΙΣ ΓΙΑ ΜΟΝΟΑΞΟΝΙΚΟΥΣ ΕΛΚΥΣΤΗΡΕΣ



Η εταιρία ZANON ιδρύθηκε το 1964 και ειδικεύεται στην κατασκευή παρελκομένων γεωργικών ελκυστήρων. Κύρια πλεονεκτήματα ο πρωτοποριακός σχεδιασμός, οι ηλεκτρονικά ζυγостаθμισμένοι ρότορες και η ποιότητα κατασκευής που δίνει λύσεις στις καθημερινές ανάγκες του ερασιπέχνη και επαγγελματία χρήστη. Όλα τα προϊόντα της ZANON είναι πιστοποιημένα και ακολουθούν πιστά τους αυστηρότερους κανόνες κατασκευής και ασφαλείας που ορίζει η ΕΥΡΩΠΑΙΚΗ ΕΝΩΣΗ.

## ΣΤΕΛΕΧΟΚΟΠΤΕΣ UNIVERSAL ΜΕ ΜΑΧΑΙΡΙΑ ΓΙΑ ΜΟΝΟΑΞΟΝΙΚΟΥΣ ΕΛΚΥΣΤΗΡΕΣ (8-22HP)

### ΣΕΙΡΑ ZRF

Η σειρά ZRF της ZANON είναι η ιδανική λύση για την κοπή αγριόχορτων που προορίζονται για ζωοτροφή. Το ρυθμιζόμενο ύψος κοπής εξασφαλίζει "καθαρό κόψιμο" του γρασιδιού, τριφυλλιού, αγριόχορτων κτλ πάνω από την ρίζα τους έτσι ώστε να αφήνει άθικτο το στέλεχος αυτών. Παραδίδεται με διπλούς δίσκους κοπής οι οποίοι διαθέτουν από 4-8 μαχαιρία υψηλής κοπτικής ικανότητας. Διαθέτει περιμετρικό κάλυμμα προστασίας για συγκέντρωση του χόρτου και γωνιακή μετάδοση βαρέως τύπου με γρανάζια.



Α/Α	ΚΩΔΙΚΟΣ	ΤΥΠΟΣ	ΠΛΑΤΟΣ ΚΟΠΗΣ (cm)	ΑΠΑΙΤΟΥΜΕΝΗ ΙΣΧΥΣ (Hp)	ΑΡΙΘΜΟΣ ΜΑΧΑΙΡΙΩΝ	ΒΑΡΟΣ (Kg)	ΔΙΑΣΤΑΣΕΙΣ (ΜxΠxΥ) cm	ΛΙΑΝΙΚΗ ΤΙΜΗ
1	1361002006	ZRF 700	72	8-10	4	72	114 x 95 x 43	<b>1935 €</b>
2	1361002007	ZRF 800	82	10-14	6	85	123 x 97 x 43	<b>2085 €</b>
3	1361002008	ZRF 1000	102	14-18	6	98	144 x 102 x 43	<b>2265 €</b>
4	1361002009	ZRF 1150	117	18-22	8	110	158 x 106 x 43	<b>2590 €</b>



## ΚΑΤΑΣΤΡΟΦΕΙΣ UNIVERSAL ΜΕ ΜΑΧΑΙΡΙΑ ΓΙΑ ΜΟΝΟΑΞΟΝΙΚΟΥΣ ΕΛΚΥΣΤΗΡΕΣ (8-12HP)

### ΣΕΙΡΑ FALK

Η σειρά FALK της ZANON είναι η κατάλληλη λύση για καταστροφή αγριόχορτων σε γραμμικές καλλιέργειες, κήπους, μεγάλες εκτάσεις. Διαθέτει 1 ή 2 δίσκους κοπής οι οποίοι είναι εξοπλισμένοι με 2-6 μαχαιρία αντίστοιχα. Στον standard εξοπλισμό περιλαμβάνει μεταλλικές γλίστρες για εύκολη ρύθμιση του ύψους κοπής από 2-8cm. Η κίνηση δίνεται με γωνιακή μετάδοση με γρανάζια βαρέως τύπου.



Α/Α	ΚΩΔΙΚΟΣ	ΤΥΠΟΣ	ΠΛΑΤΟΣ ΚΟΠΗΣ (cm)	ΑΠΑΙΤΟΥΜΕΝΗ ΙΣΧΥΣ (Hp)	ΑΡΙΘΜΟΣ ΜΑΧΑΙΡΙΩΝ	ΒΑΡΟΣ (Kg)	ΔΙΑΣΤΑΣΕΙΣ (ΜxΠxΥ) cm	ΛΙΑΝΙΚΗ ΤΙΜΗ
5	1361002126	FALK 7	70	8-12	2	60	78 x 95 x 38	<b>1670 €</b>
6	1361002127	FALK 8	80	8-12	6	80	88 x 100 x 38	<b>2110 €</b>

• Με κάθε παραγγελία Στελεχοκόπτη (ΣΕΙΡΑ ZRF) ή Καταστροφέα (ΣΕΙΡΑ FALK) πρέπει να γνωστοποιούνται στην εταιρία μας τα παρακάτω στοιχεία του μονοαξονικού ελκυστήρα.

- 1) ΜΑΡΚΑ ΚΑΙ ΤΥΠΟΣ
- 2) ΚΙΝΗΣΗ ΡΤΟ (ΑΡΙΣΤΕΡΟΣΤΡΟΦΗ ή ΔΕΞΙΟΣΤΡΟΦΗ)
- 3) ΜΕΓΕΘΟΣ ΤΡΟΧΩΝ

# ΚΑΤΑΣΤΡΟΦΕΙΣ ΓΙΑ ΜΟΝΟΑΞΟΝΙΚΟΥΣ ΕΛΚΥΣΤΗΡΕΣ



## ΚΑΤΑΣΤΡΟΦΕΙΣ UNIVERSAL ΜΕ ΜΑΧΑΙΡΙΑ ΤΥΠΟΥ “Υ” ΓΙΑ ΜΟΝΟΑΞΟΝΙΚΟΥΣ ΕΛΚΥΣΤΗΡΕΣ (7-25HP)

### ΣΕΙΡΑ TSM

Η σειρά TSM της ZANON είναι η ιδανική λύση για καταστροφή αγριόχορτων σε γραμμικές καλλιέργειες, κήπους, αμπελώνες κ.λ.π. Δυνατότητα εργασίας ακόμα και σε επικλινή εδάφη. Αξιοποιήστε τον μονοαξονικό σας ελκυστήρα με τον καλύτερο δυνατό τρόπο. Η κίνηση δίνεται με γωνιακή μετάδοση με γρανάζια βαρέως τύπου.



A/A	ΚΩΔΙΚΟΣ	ΤΥΠΟΣ	ΤΟΠΟ-ΘΕΤΗΣΗ	ΠΛΑΤΟΣ ΚΟΠΗΣ (cm)	ΑΠΑΙΤΟΥΜΕΝΗ ΙΣΧΥΣ (Hp)	ΑΡΙΘΜΟΣ ΜΑΧΑΙΡΙΩΝ	ΒΑΡΟΣ (Kg)	ΔΙΑΣΤΑΣΕΙΣ (ΜxΠxΥ) cm	ΛΙΑΝΙΚΗ ΤΙΜΗ
1	1361002050	TSM 600 (DX)	ΠΙΣΩ	62	7-11	18	88	96 x 96 x 40	<b>2380 €</b>
2	1361002051	TSM 900 (DX)	ΠΙΣΩ	92	12-18	28	104	126 x 96 x 40	<b>2530 €</b>
3	1361002264	TSM 1200 (DX)	ΠΙΣΩ	110	18-25	34	120	144 x 96 x 40	<b>2875 €</b>



A/A	ΚΩΔΙΚΟΣ	ΤΥΠΟΣ	ΤΟΠΟ-ΘΕΤΗΣΗ	ΠΛΑΤΟΣ ΚΟΠΗΣ (cm)	ΑΠΑΙΤΟΥΜΕΝΗ ΙΣΧΥΣ (Hp)	ΑΡΙΘΜΟΣ ΜΑΧΑΙΡΙΩΝ	ΒΑΡΟΣ (Kg)	ΔΙΑΣΤΑΣΕΙΣ (ΜxΠxΥ) cm	ΛΙΑΝΙΚΗ ΤΙΜΗ
4	1361002048	TSM 600 (DX)	ΕΜΠΡΟΣ	62	7-11	18	88	96 x 96 x 40	<b>2380 €</b>
5	1361002049	TSM 900 (DX)	ΕΜΠΡΟΣ	92	12-18	28	104	126 x 96 x 40	<b>2530 €</b>
6	1361002266	TSM 1200 (DX)	ΕΜΠΡΟΣ	110	18-25	34	120	144 x 96 x 40	<b>2875 €</b>

• Με κάθε παραγγελία Καταστροφέα (ΣΕΙΡΑ TSM) πρέπει να γνωστοποιούνται στην εταιρία μας τα παρακάτω στοιχεία του μονοαξονικού ελκυστήρα.

- 1) ΜΑΡΚΑ ΚΑΙ ΤΥΠΟΣ
- 2) ΚΙΝΗΣΗ ΡΤΟ (ΑΡΙΣΤΕΡΟΣΤΡΟΦΗ ή ΔΕΞΙΟΣΤΡΟΦΗ)
- 3) ΜΕΓΕΘΟΣ ΤΡΟΧΩΝ

## ΣΤΕΛΕΧΟΚΟΠΤΕΣ - ΚΑΤΑΣΤΡΟΦΕΙΣ



### ΣΤΕΛΕΧΟΚΟΠΤΕΣ UNIVERSAL ΜΕ ΜΑΧΑΙΡΙΑ ΓΙΑ ΜΙΚΡΑ ΚΑΙ ΜΕΣΑΙΑ ΤΡΑΚΤΕΡ (10-40HP)

#### ΣΕΙΡΑ ZRF-T

Η σειρά ZRF-T της ZANON είναι η ιδανική λύση για την κοπή αγριόχορτων που προορίζονται για ζωοτροφή. Παραδίδεται με διπλούς δίσκους κοπής οι οποίοι διαθέτουν 8 μαχαίρια υψηλής κοπτικής ικανότητας. Διαθέτει περιμετρικό κάλυμμα προστασίας για συγκέντρωση του χόρτου και παίρνει κίνηση από το ΡΤΟ του ελκυστήρα με καρδανικό άξονα.



A/A	ΚΩΔΙΚΟΣ	ΤΥΠΟΣ	ΠΛΑΤΟΣ ΚΟΠΗΣ (cm)	ΑΠΑΙΤΟΥΜΕΝΗ ΙΣΧΥΣ (Hp)	RPM/ΡΤΟ	ΑΡΙΘΜΟΣ ΜΑΧΑΙΡΙΩΝ	ΒΑΡΟΣ (Kg)	ΔΙΑΣΤΑΣΕΙΣ (ΜxΠxΥ) cm	ΛΙΑΝΙΚΗ ΤΙΜΗ
1	1361002005	ZRF-T 1150	115	10-35	540	8	120	158 x 106 x 80	<b>3105 €</b>
2	1361002447	ZRF-T 1400	140	25-40	540/1000	8	170	180 x 115 x 78	<b>4945 €</b>



#### ΕΞΤΡΑ ΕΞΟΠΛΙΣΜΟΣ

A/A	ΚΩΔΙΚΟΣ	ΠΕΡΙΓΡΑΦΗ	ΛΙΑΝΙΚΗ ΤΙΜΗ
3	1365130027	T30 ΚΑΡΔΑΝΙΚΟΣ ΑΞΟΝΑΣ ΓΙΑ ZRF-T 1150	<b>220 €</b>
4	1365130004 1365130021	T40 RL ΚΑΡΔΑΝΙΚΟΣ ΑΞΟΝΑΣ ΓΙΑ ZRF-T 1400	<b>325 €</b>



### ΣΥΡΩΜΕΝΟΙ ΒΕΝΖΙΝΟΚΙΝΗΤΟΙ ΚΑΤΑΣΤΡΟΦΕΙΣ ΜΕ ΣΦΥΡΙΑ ΓΙΑ ΧΛΟΟΛΟΠΤΙΚΑ ΤΡΑΚΤΕΡ RIDER, ΓΙΑ 4x4 ΚΑΙ ΓΙΑ ATV ΟΧΗΜΑΤΑ

#### ΣΕΙΡΑ TSM OFF ROAD

Η σειρά TSM OFF ROAD αποτελεί την πρόταση της ZANON στους συρόμενους καταστροφείς που είναι εξοπλισμένοι με 4χρονο βενζινοκινητήρα. Ιδανικός για όσους διαθέτουν ΟΧΗΜΑΤΑ ATV, ΧΛΟΟΚΟΠΤΙΚΑ ΤΡΑΚΤΕΡ RIDER, καθώς και 4x4. Αξιοποιήστε τα οχήματά σας και κάντε την δουλειά "παιχνίδι" αποφεύγοντας την σωματική κόπωση. Είναι η γρήγορη λύση για καθαρισμό οικοπέδων, χωραφιών, πάρκων κτλ. από αγριόχορτα εύκολα και ταχύτατα.

A/A	ΚΩΔΙΚΟΣ	ΤΥΠΟΣ	ΠΛΑΤΟΣ ΚΟΠΗΣ (cm)	ΒΕΝΖΙΝΟ/ ΚΙΝΗΤΗΡΑΣ	ΑΡΙΘΜΟΣ ΣΦΥΡΙΩΝ	ΒΑΡΟΣ (Kg)	ΙΜΑΝΤΕΣ ΚΙΝΗΣΗΣ	ΔΙΑΣΤΑΣΕΙΣ (ΜxΠxΥ) cm	ΛΙΑΝΙΚΗ ΤΙΜΗ
5	1361002851	TSM OFF ROAD 1000	100	GX 390 HONDA 13HP	20	155	2(Ax37)	150 x 89 x 75	<b>5095 €</b>
6	1361002852	TSM OFF ROAD 1250	125	B&S 16 HP	26	170	2(Ax37)	178 x 88 x 86	<b>6220 €</b>



- ΚΑΤΟΠΙΝ ΖΗΤΗΣΗΣ ΜΠΟΡΕΙ ΝΑ ΠΑΡΑΓΓΕΛΘΕΙ TSM OFF ROAD ΚΑΤΑΣΤΡΟΦΕΑΣ ΜΕ ΜΑΧΑΙΡΙΑ ΤΥΠΟΥ (Υ) ΓΙΑ ΚΟΠΗ ΧΟΡΤΩΝ, Η ΜΑΧΑΙΡΙΑ ΤΥΠΟΥ (Ι) ΓΙΑ ΑΕΡΙΣΜΟ ΤΟΥ ΓΚΑΖΟΝ (ΑΝΑΝΕΩΤΗΣ ΓΚΑΖΟΝ)







## ΚΑΤΑΣΤΡΟΦΕΙΣ



### ΚΑΤΑΣΤΡΟΦΕΙΣ UNIVERSAL ΜΕ ΣΦΥΡΙΑ ΓΙΑ ΜΙΚΡΑ ΤΡΑΚΤΕΡ (15-30HP)

#### ΣΕΙΡΑ TSS

Η σειρά TSS σχεδιάστηκε για χαμηλής ισχύος τρακτέρ και υπόσχεται τέλει κόψιμο των αγριόχορτων χάρη στον υψηλόστροφο ρότορα και τον μεγάλο αριθμό σφυριών. Ιδανικός για την καταστροφή των κλαδεμάτων από αμπέλια, ελιές κτλ.



A/A	ΚΩΔΙΚΟΣ	ΤΥΠΟΣ	ΠΛΑΤΟΣ ΚΟΠΗΣ (cm)	ΑΠΑΙΤΟΥΜΕΝΗ ΙΣΧΥΣ (Hp)	RPM/ΡΤΟ	ΑΡΙΘΜΟΣ ΣΦΥΡΙΩΝ	ΒΑΡΟΣ (Kg)	ΙΜΑΝΤΕΣ ΚΙΝΗΣΗΣ	ΔΙΑΣΤΑΣΕΙΣ (ΜxΠxΥ) cm	ΛΙΑΝΙΚΗ ΤΙΜΗ
1	1361002460	TSS 1000	100	15-30	540	20	105	2(BX39)	113 x 65 x 74	<b>2495 €</b>
2	1361002461	TSS 1250	125	18-30	540	26	115	2(BX39)	140 x 65 x 74	<b>2885 €</b>



#### STANDARD ΕΞΟΠΛΙΣΜΟΣ:

- ΣΦΥΡΙΑ (RM81)
- ΡΟΤΟΡΑΣ Ø 60 x 12,5 mm
- ΕΠΕΝΔΥΣΗ ΠΛΑΙΣΙΟΥ ΜΕ ΠΑΧΟΣ 2,5 mm
- ΕΠΕΝΔΥΣΗ ΠΛΑΙΝΩΝ ΜΕ ΠΑΧΟΣ 3,0 mm
- ΓΙΑ ΔΕΞΙΟΣΤΡΟΦΗ ΚΙΝΗΣΗ ΡΤΟ ΕΛΚΥΣΤΗΡΩΝ



#### ΕΞΤΡΑ ΕΞΟΠΛΙΣΜΟΣ

A/A	ΚΩΔΙΚΟΣ	ΠΕΡΙΓΡΑΦΗ	ΛΙΑΝΙΚΗ ΤΙΜΗ
3	1365130018	T20 ΚΑΡΔΑΝΙΚΟΣ ΑΞΟΝΑΣ ΓΙΑ TSS	<b>210 €</b>



# ΚΑΤΑΣΤΡΟΦΕΙΣ UNIVERSAL “ ΜΕΣΑΙΟΥ ΤΥΠΟΥ ”



## ΚΑΤΑΣΤΡΟΦΕΙΣ UNIVERSAL “ ΜΕΣΑΙΟΥ ΤΥΠΟΥ” ΜΕ ΣΦΥΡΙΑ ΓΙΑ ΤΡΑΚΤΕΡ (30-80HP)

### ΣΕΙΡΑ TFX

Η σειρά TFX είναι η ιδανική λύση για καταστροφή κλαδιών, αγριόχορτων, θάμνων, υπολειμμάτων κλαδευμάτων. Διαθέτει ηλεκτρονικά ζυγοσταθμισμένο ρότορα με ελικοειδή διάταξη σφυριών για αποτελεσματική κοπή.

Α/Α	ΚΩΔΙΚΟΣ	ΤΥΠΟΣ	ΠΛΑΤΟΣ ΚΟΠΗΣ (cm)	ΑΠΑΙΤΟΥΜΕΝΗ ΙΣΧΥΣ (Hp)	RPM/ΡΤΟ	ΑΡΙΘΜΟΣ ΣΦΥΡΙΩΝ	ΒΑΡΟΣ (Kg)	ΙΜΑΝΤΕΣ ΚΙΝΗΣΗΣ	ΔΙΑΣΤΑΣΕΙΣ (ΜxΠxΥ) cm	ΛΙΑΝΙΚΗ ΤΙΜΗ
1	1361002449	TFX 1300	130	30-50	540/1000	18	310	3(BX45)	155 x 78 x 80	4060 €
2	1361002327	TFX 1500	150	35-60	540/1000	22	335	3(BX45)	165 x 78 x 80	4310 €
3	1361002329	TFX 1700	170	40-60	540/1000	24	365	3(BX45)	185 x 78 x 80	4660 €
4	1361002455	TFX 1900	190	40-80	540/1000	28	395	3(BX45)	205 x 78 x 80	4955 €



#### STANDARD ΕΞΟΠΛΙΣΜΟΣ:

- ΣΦΥΡΙΑ (RM33) ή ΜΑΧΑΙΡΙΑ ΤΥΠΟΥ (Υ)
- ΡΟΤΟΡΑΣ Ø 114 x 10 mm
- ΕΠΕΝΔΥΣΗ ΠΛΑΙΣΙΟΥ ΜΕ ΠΑΧΟΣ 3 mm
- ΕΠΕΝΔΥΣΗ ΠΛΑΙΩΝ ΜΕ ΠΑΧΟΣ 5 mm
- ΓΩΝΙΑΚΗ ΜΕΤΑΔΟΣΗ ΒΑΡΕΩΣ ΤΥΠΟΥ
- ΓΛΥΣΤΡΕΣ
- ΓΙΑ ΔΕΞΙΟΣΤΡΟΦΗ ΚΙΝΗΣΗ ΡΤΟ ΕΛΚΥΣΤΗΡΩΝ

#### ΕΞΤΡΑ ΕΞΟΠΛΙΣΜΟΣ

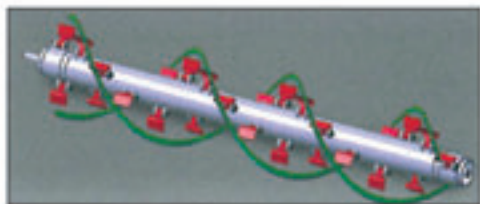

Α/Α	ΚΩΔΙΚΟΣ	ΠΕΡΙΓΡΑΦΗ	ΛΙΑΝΙΚΗ ΤΙΜΗ
5	1362050010	ΚΙΤ ΥΔΡΑΥΛΙΚΗΣ ΜΕΤΑΤΟΠΗΣΗΣ "TFX"	340 €
6	1365130003	T40 ΚΑΡΔΑΝΙΚΟΣ ΑΞΟΝΑΣ ΓΙΑ TFX 1300- TFX 1500	235 €
7	1365130005	T50 ΚΑΡΔΑΝΙΚΟΣ ΑΞΟΝΑΣ ΓΙΑ TFX 1700- TFX 1900	305 €



# ΚΑΤΑΣΤΡΟΦΕΙΣ UNIVERSAL “ ΒΑΡΕΩΣ ΤΥΠΟΥ ”



## ΚΑΤΑΣΤΡΟΦΕΙΣ UNIVERSAL “ ΒΑΡΕΩΣ ΤΥΠΟΥ ” ΜΕ ΣΦΥΡΙΑ ΓΙΑ ΤΡΑΚΤΕΡ (60-100HP)

### ΣΕΙΡΑ ΤΜΥ

Η σειρά ΤΜΥ είναι η ιδανική λύση για τον καθαρισμό εκτάσεων από αγριόχορτα, κλαδιά, θάμνους, μικρά ξύλα, υπολείμματα από καλλιέργειες βαμβακιού, καλαμποκιού, σιτηρών. Διαθέτει ενισχυμένο πλαίσιο και ηλεκτρονικά ζυγοσταθμισμένο ρότορα.

Α/Α	ΚΩΔΙΚΟΣ	ΤΥΠΟΣ	ΠΛΑΤΟΣ ΚΟΠΗΣ (cm)	ΑΠΑΙΤΟΥΜΕΝΗ ΙΣΧΥΣ (Hp)	RPM/ΡΤΟ	ΑΡΙΘΜΟΣ ΣΦΥΡΙΩΝ	ΒΑΡΟΣ (Kg)	ΙΜΑΝΤΕΣ ΚΙΝΗΣΗΣ	ΔΙΑΣΤΑΣΕΙΣ (ΜxΠxΥ) cm	ΛΙΑΝΙΚΗ ΤΙΜΗ
1	1361002357	ΤΜΥ 1650	165	60-80	540/1000	14	665	5(XPB1465)	185 x 95 x 100	<b>6795 €</b>
2	1361002359	ΤΜΥ 1850	185	60-80	540/1000	16	695	5(XPB1465)	205 x 95 x 100	<b>7025 €</b>
3	1361002361	ΤΜΥ 2100	210	70-100	540/1000	18	760	6(XPB1465)	230 x 95 x 100	<b>7485 €</b>
4	1361002363	ΤΜΥ 2300	230	90-100	540/1000	20	820	6(XPB1465)	250 x 95 x 100	<b>7895 €</b>



#### STANDARD ΕΞΟΠΛΙΣΜΟΣ:

- ΣΦΥΡΙΑ (RM10) ή ΜΑΧΑΙΡΙΑ ΤΥΠΟΥ (Υ)
- ΡΟΤΟΡΑΣ Ø169 x 12,5 mm
- ΔΙΠΛΗ ΕΠΕΝΔΥΣΗ ΠΛΑΙΣΙΟΥ ΠΑΧΟΥΣ 4+4 mm
- ΕΠΕΝΔΥΣΗ ΠΛΑΙΩΝ ΜΕ ΠΑΧΟΣ 10 mm
- ΓΩΝΙΑΚΗ ΜΕΤΑΔΟΣΗ ΒΑΡΕΩΣ ΤΥΠΟΥ
- ΑΥΤΟΚΑΘΑΡΙΖΟΜΕΝΟ ΣΥΣΤΗΜΑ ΡΟΤΟΡΑ
- ΑΥΤΟΛΙΠΑΙΝΟΥΜΕΝΑ ΡΟΥΛΕΜΑΝ
- ΓΛΥΣΤΡΕΣ - ΔΙΠΛΟ ΚΑΛΥΜΜΑ ΡΤΟ
- ΓΙΑ ΔΕΞΙΟΣΤΡΟΦΗ ΚΙΝΗΣΗ ΡΤΟ ΕΛΚΥΣΤΗΡΩΝ

#### ΕΞΤΡΑ ΕΞΟΠΛΙΣΜΟΣ



Α/Α	ΚΩΔΙΚΟΣ	ΠΕΡΙΓΡΑΦΗ	ΛΙΑΝΙΚΗ ΤΙΜΗ
5	1362050010	ΚΙΤ ΥΔΡΑΥΛΙΚΗΣ ΜΕΤΑΤΟΠΗΣΗΣ "ΤΜΥ 1650-ΤΜΥ 1850"	<b>340 €</b>
6	1362050011	ΚΙΤ ΥΔΡΑΥΛΙΚΗΣ ΜΕΤΑΤΟΠΗΣΗΣ "ΤΜΥ 2100-ΤΜΥ 2300"	<b>350 €</b>
7	1362050224	ΕΞΩΤΕΡΙΚΟΙ ΤΡΟΧΟΙ ΒΑΡΕΩΣ ΤΥΠΟΥ ΑΝΑΚΟΥΦΙΣΗΣ ΒΑΡΟΥΣ ΓΙΑ ΤΜΥ	<b>895 €</b>
8	1365130005	T50 ΚΑΡΔΑΝΙΚΟΣ ΑΞΟΝΑΣ ΜΕ ΣΥΜΠΛΕΚΤΗ ΓΙΑ ΤΜΥ 1650	<b>305 €</b>
9	1365130009	T60 ΚΑΡΔΑΝΙΚΟΣ ΑΞΟΝΑΣ ΜΕ ΣΥΜΠΛΕΚΤΗ ΓΙΑ ΤΜΥ 1850 - ΤΜΥ 2100	<b>350 €</b>
10	1365130010	T70 ΚΑΡΔΑΝΙΚΟΣ ΑΞΟΝΑΣ ΜΕ ΣΥΜΠΛΕΚΤΗ ΓΙΑ ΤΜΥ 2300	<b>400 €</b>



# ΚΑΤΑΣΤΡΟΦΕΙΣ UNIVERSAL “ΥΠΕΡ ΒΑΡΕΩΣ ΤΥΠΟΥ”



## ΚΑΤΑΣΤΡΟΦΕΙΣ UNIVERSAL “ΥΠΕΡ ΒΑΡΕΩΣ ΤΥΠΟΥ” ΜΕ ΣΦΥΡΙΑ ΓΙΑ ΤΡΑΚΤΕΡ (60-120HP)

### ΣΕΙΡΑ TMS

Η σειρά TMS είναι η ιδανική λύση για τον καθαρισμό εκτάσεων από αγριόχορτα, κλαδιά, θάμνους, μικρά ξύλα, υπολείμματα από καλλιέργειες βαμβακιού, καλαμποκιού, σιτηρών. Διαθέτει ενισχυμένο πλαίσιο και ηλεκτρονικά ζυγοσταθμισμένο ρότορα.

A/A	ΚΩΔΙΚΟΣ	ΤΥΠΟΣ	ΠΛΑΤΟΣ ΚΟΠΗΣ (cm)	ΑΠΑΙΤΟΥΜΕΝΗ ΙΣΧΥΣ (Hp)	RPM/PTO	ΑΡΙΘΜΟΣ ΣΦΥΡΙΩΝ	ΒΑΡΟΣ (Kg)	ΙΜΑΝΤΕΣ ΚΙΝΗΣΗΣ	ΔΙΑΣΤΑΣΕΙΣ (ΜxΠxΥ) cm	ΛΙΑΝΙΚΗ ΤΙΜΗ
1	1361002520	TMS 1400	140	60-70	540/1000	10	785	4(XPB1690)	165 x 120 x 115	<b>8225 €</b>
2	1361002381	TMS 1550	155	60-80	540/1000	12	830	4(XPB1690)	180 x 120 x 115	<b>8750 €</b>
3	1361002382	TMS 1850	185	60-80	540/1000	14	900	5(XPB1690)	205 x 120 x 115	<b>9325 €</b>
4	1361002383	TMS 2050	205	70-110	540/1000	16	975	5(XPB1690)	225 x 120 x 115	<b>9785 €</b>
5	1361002435	TMS 2300	230	90-110	540/1000	18	1050	6(XPB1690)	250 x 120 x 115	<b>10315 €</b>
6	1361002838	TMS 2600	260	90-120	540/1000	22	1110	6(XPB1690)	280 x 120 x 115	<b>11175 €</b>



#### STANDARD ΕΞΟΠΛΙΣΜΟΣ:

- ΣΦΥΡΙΑ (RMD69)
- ΡΟΤΟΡΑΣ Ø169 x 14,2 mm
- ΔΙΠΛΗ ΕΠΕΝΔΥΣΗ ΠΛΑΙΣΙΟΥ ΠΑΧΟΥΣ 4+4 mm
- ΕΠΕΝΔΥΣΗ ΠΛΑΙΩΝ ΜΕ ΠΑΧΟΣ 10 mm
- ΓΩΝΙΑΚΗ ΜΕΤΑΔΟΣΗ ΒΑΡΕΩΣ ΤΥΠΟΥ
- ΑΥΤΟΚΑΘΑΡΙΖΟΜΕΝΟ ΣΥΣΤΗΜΑ ΡΟΤΟΡΑ
- ΑΥΤΟΛΙΠΑΙΝΟΥΜΕΝΑ ΡΟΥΛΕΜΑΝ
- ΓΛΥΣΤΡΕΣ - ΔΙΠΛΟ ΚΑΛΥΜΜΑ ΡΤΟ
- ΓΙΑ ΔΕΞΙΟΣΤΡΟΦΗ ΚΙΝΗΣΗ ΡΤΟ ΕΛΚΥΣΤΗΡΩΝ

#### ΕΞΤΡΑ ΕΞΟΠΛΙΣΜΟΣ



A/A	ΚΩΔΙΚΟΣ	ΠΕΡΙΓΡΑΦΗ	ΛΙΑΝΙΚΗ ΤΙΜΗ
7	1362050010	ΚΙΤ ΥΔΡΑΥΛΙΚΗΣ ΜΕΤΑΤΟΠΗΣΗΣ "TMS 1400-TMS 1550 – TMS 1850"	<b>340 €</b>
8	1362050011	ΚΙΤ ΥΔΡΑΥΛΙΚΗΣ ΜΕΤΑΤΟΠΗΣΗΣ "TMS 2050-TMS 2300 – TMS 2600"	<b>350 €</b>
9	1362050093	ΕΞΩΤΕΡΙΚΟΙ ΤΡΟΧΟΙ ΒΑΡΕΩΣ ΤΥΠΟΥ ΑΝΑΚΟΥΦΙΣΗΣ ΒΑΡΟΥΣ ΓΙΑ TMS	<b>925 €</b>
10	1365130009	T60 ΚΑΡΔΑΝΙΚΟΣ ΑΞΟΝΑΣ ΜΕ ΣΥΜΠΛΕΚΤΗ ΓΙΑ TMS 1400 - TM 2100	<b>350 €</b>
11	1365130010	T70 ΚΑΡΔΑΝΙΚΟΣ ΑΞΟΝΑΣ ΜΕ ΣΥΜΠΛΕΚΤΗ ΓΙΑ TMS 2300 - TMS 2600	<b>400 €</b>



# ΚΑΤΑΣΤΡΟΦΕΙΣ UNIVERSAL “ΥΠΕΡ ΒΑΡΕΩΣ ΤΥΠΟΥ”



## ΚΑΤΑΣΤΡΟΦΕΙΣ UNIVERSAL “ΥΠΕΡ ΒΑΡΕΩΣ ΤΥΠΟΥ” ΔΙΠΛΗΣ ΖΕΥΞΗΣ ΜΕ ΚΥΛΙΝΔΡΟΥΣ ΤΡΟΦΟΔΟΣΙΑΣ ΜΕ ΣΦΥΡΙΑ ΓΙΑ ΤΡΑΚΤΕΡ (80-140HP)

### ΣΕΙΡΑ TRK

Η σειρά TRK αποτελεί την “Ναυαρχίδα” των καταστροφών της ZANON. Θεωρείται η ιδανικότερη λύση για μεγαλοπαραγωγούς ελιάς, φυσιτικών, καρυδιών καθώς και για οποιαδήποτε άλλη δεντροκαλλιέργεια. Δίνει τέλος στο πρόβλημα των κλαδιών που δημιουργείται μετά το πέρας της διαδικασίας των κλαδεμάτων. Κύριο πλεονέκτημα η μεγάλη ταχύτητα καταστροφής μεγάλου όγκου κλαδεμάτων και η απόθεση τους στο έδαφος δημιουργώντας φυσικό λίπασμα για τα δέντρα. Διαθέτουν ηλεκτρονικά ζυγισαθμισμένο ρότορα υπερβαρέως τύπου με ελικοειδή διάταξη σφυριών για ταχύτερη και αποτελεσματικότερη κοπή, για ξύλα πάχους έως και 8 εκατοστά.

Α/Α	ΚΩΔΙΚΟΣ	ΤΥΠΟΣ	ΠΛΑΤΟΣ ΚΟΠΗΣ (cm)	ΑΠΑΙΤΟΥΜΕΝΗ ΙΣΧΥΣ (Hp)	RPM/PTO	ΑΡΙΘΜΟΣ ΣΦΥΡΙΩΝ	ΒΑΡΟΣ (Kg)	ΙΜΑΝΤΕΣ ΚΙΝΗΣΗΣ	ΔΙΑΣΤΑΣΕΙΣ (ΜxΠxΥ) cm	ΛΙΑΝΙΚΗ ΤΙΜΗ
1	1361002551	TRK 1550	155	80-140	750	16	1260	6(XPB1800)	197 x 124 x 126	17750 €
2	1361002466	TRK 1800	180	90-140	1000	20	1350	6(XPB1690)	220 x 124 x 126	19450 €
3	1361002467	TRK 2100	210	100-140	1000	22	1500	6(XPB1690)	250 x 124 x 126	21990 €

• **ΣΗΜΕΙΩΣΗ:** Με την παραγγελία πρέπει να διευκρινιστούν οι στροφές (RPM) του ΡΤΟ του ελκυστήρα



- 1) ΓΙΑ TRK 1500 STANDARD 750 RPM – ΔΥΝΑΤΟΤΗΤΑ ΓΙΑ 1000 RPM ΚΑΤΟΠΙΝ ΠΑΡΑΓΓΕΛΙΑΣ
- 2) ΓΙΑ TRK 1800/2100 STANDARD 1000 RPM – ΔΥΝΑΤΟΤΗΤΑ ΓΙΑ 750 RPM ΚΑΤΟΠΙΝ ΠΑΡΑΓΓΕΛΙΑΣ

#### STANDARD ΕΞΟΠΛΙΣΜΟΣ:

- ΣΦΥΡΙΑ (RMD11)
- ΡΟΤΟΡΑΣ Ø194 x 18 mm
- ΔΙΠΛΗ ΕΠΕΝΔΥΣΗ ΠΛΑΙΣΙΟΥ ΠΑΧΟΥΣ 8+8 mm
- ΕΠΕΝΔΥΣΗ ΠΛΑΙΩΝ ΜΕ ΠΑΧΟΣ 12 mm
- ΓΩΝΙΑΚΗ ΜΕΤΑΔΟΣΗ ΥΠΕΡΒΑΡΕΩΣ ΤΥΠΟΥ
- ΧΕΙΡΙΣΤΗΡΙΟ ΤΑΧΥΤΗΤΑΣ ΚΟΠΗΣ
- ΓΡΙΛΛΙΑ ΕΚΚΕΝΩΣΗΣ ΚΟΠΗΣ
- ΔΙΠΛΟ ΚΑΛΥΜΜΑ ΡΤΟ
- ΓΙΑ ΔΕΞΙΟΣΤΡΟΦΗ ΚΙΝΗΣΗ ΡΤΟ ΕΛΚΥΣΤΗΡΩΝ

#### ΕΞΤΡΑ ΕΞΟΠΛΙΣΜΟΣ

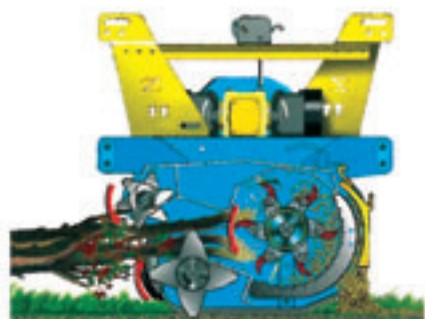

Α/Α	ΚΩΔΙΚΟΣ	ΠΕΡΙΓΡΑΦΗ	ΛΙΑΝΙΚΗ ΤΙΜΗ
4	1362050422	ΕΞΩΤΕΡΙΚΟΙ ΤΡΟΧΟΙ ΒΑΡΕΩΣ ΤΥΠΟΥ ΑΝΑΚΟΥΦΙΣΗΣ ΒΑΡΟΥΣ ΓΙΑ TRK	935 €
5	1365130019	T80 ΚΑΡΔΑΝΙΚΟΣ ΑΞΟΝΑΣ ΜΕ ΣΥΜΠΛΕΚΤΗ ΓΙΑ TRK	420 €



# ΚΑΤΑΣΤΡΟΦΕΙΣ UNIVERSAL “ ΒΑΡΕΩΣ ΤΥΠΟΥ ”



## ΚΑΤΑΣΤΡΟΦΕΙΣ UNIVERSAL ΒΑΡΕΩΣ ΤΥΠΟΥ ΜΕ ΠΛΕΥΡΙΚΗ ΥΠΟ ΓΩΝΙΑ ΜΕΤΑΤΟΠΙΣΗ (ΜΕ ΒΡΑΧΙΟΝΑ) ΜΕ ΣΦΥΡΙΑ ΓΙΑ ΤΡΑΚΤΕΡ (60-150HP)

### ΣΕΙΡΑ TMC

Η σειρά TMC χάρη σε ένα υδραυλικό βραχίονα μπορεί να χρησιμοποιηθεί σε κάθε είδους χώρο. Είναι η ιδανική λύση για καθαρισμό δρόμων από χόρτα, κλαδιά και με δυνατότητα χρήσης σε επικλινή εδάφη εξαιτίας της γωνίας λειτουργίας από + 90° έως και -55°.

A/A	ΚΩΔΙΚΟΣ	ΤΥΠΟΣ	ΠΛΑΤΟΣ ΚΟΠΗΣ (cm)	ΑΠΑΙΤΟΥΜΕΝΗ ΙΣΧΥΣ (Hp)	RPM/PTO	ΑΡΙΘΜΟΣ ΣΦΥΡΙΩΝ	ΒΑΡΟΣ (Kg)	ΙΜΑΝΤΕΣ ΚΙΝΗΣΗΣ	ΔΙΑΣΤΑΣΕΙΣ (ΜxΠxΥ) cm	ΛΙΑΝΙΚΗ ΤΙΜΗ
1	1361002322	TMC 1300	130	60-80	540/1000	16	610	3(XPB1250)	155 x 168 x 100	<b>8490 €</b>
2	1361002323	TMC 1600	160	80-100	540/1000	20	640	3(XPB1250)	185 x 168 x 100	<b>8950 €</b>
3	1361002324	TMC 1900	190	90-120	540/1000	24	690	4(XPB1250)	215 x 168 x 100	<b>9575 €</b>
4	1361002325	TMC 2250	225	100-150	540/1000	28	760	5(XPB1250)	240 x 168 x 100	<b>10200 €</b>

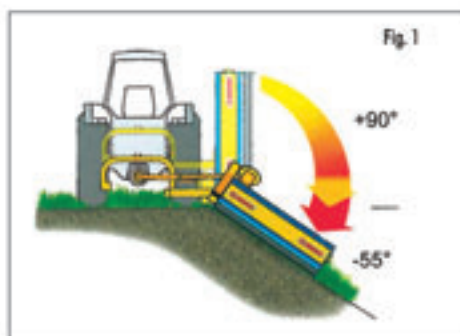

#### STANDARD ΕΞΟΠΛΙΣΜΟΣ:

- ΣΦΥΡΙΑ (RM8) ή ΜΑΧΑΙΡΙΑ ΤΥΠΟΥ (Υ)
- ΡΟΤΟΡΑΣ Ø159 x 10 mm
- ΕΠΕΝΔΥΣΗ ΠΛΑΙΣΙΟΥ ΠΑΧΟΥΣ 4 mm
- ΕΠΕΝΔΥΣΗ ΠΛΑΙΩΝ ΠΑΧΟΥΣ 8 mm
- ΓΩΝΙΑΚΗ ΜΕΤΑΔΟΣΗ ΒΑΡΕΩΣ ΤΥΠΟΥ
- ΥΔΡΑΥΛΙΚΟ ΣΥΣΤΗΜΑ ΕΞΙΣΟΡΡΟΠΗΣΗΣ ΚΑΤΑ ΤΗΝ ΛΕΙΤΟΥΡΓΙΑ (FLOATING ΚΑΙ ANTISHOCK) ΑΚΟΜΑ ΚΑΙ ΣΕ ΠΕΡΙΠΤΩΣΕΙΣ ΠΟΥ ΥΠΑΡΧΟΥΝ ΠΕΤΡΕΣ ΚΑΤΑ ΤΗΝ ΔΙΑΡΚΕΙΑ ΚΟΠΗΣ
- ΚΑΛΥΜΜΑ ΡΤΟ
- ΚΑΡΔΑΝΙΚΟΣ ΑΞΟΝΑΣ T50 (1365130008) ΓΙΑ TMC



## ΠΛΑΣΤΙΚΑ ΚΟΥΤΙΑ ΑΠΟΘΗΚΕΥΣΗΣ COMPACT



A/A	ΚΩΔΙΚΟΣ	ΤΥΠΟΣ	ΠΛΑΤΟΣ (mm)	ΜΗΚΟΣ (mm)	ΥΨΟΣ (mm)	ΣΥΣΚΕΥΑΣΙΑ (ΤΕΜΑΧΙΑ)	ΛΙΑΝΙΚΗ ΤΙΜΗ/ΤΜΧ
1	36051003	A 200	148	255	114	20	<b>2,60 €</b>
2	36051004	A 250	184	304	129	20	<b>3,70 €</b>
3	36051005	A 300	219	368	148	10	<b>5,05 €</b>
4	36051006	A 350	264	434	168	10	<b>7,85 €</b>
5	36051007	A 400	314	505	191	10	<b>9,65 €</b>

## ΠΛΑΣΤΙΚΑ ΚΟΥΤΙΑ ΑΠΟΘΗΚΕΥΣΗΣ ΒΑΡΕΩΣ ΤΥΠΟΥ



A/A	ΚΩΔΙΚΟΣ	ΤΥΠΟΣ	ΠΛΑΤΟΣ (mm)	ΜΗΚΟΣ (mm)	ΥΨΟΣ (mm)	ΣΥΣΚΕΥΑΣΙΑ (ΤΕΜΑΧΙΑ)	ΛΙΑΝΙΚΗ ΤΙΜΗ/ΤΜΧ
6	36051020	PA 415	173	402	150	12	<b>5,85 €</b>
7	36051021	PA 520	253	402	200	8	<b>7,70 €</b>
8	36051022	PA 550	340	503	250	10	<b>14,50 €</b>

## ΠΛΑΣΤΙΚΑ ΣΥΡΤΑΡΙΑ ΑΠΟΘΗΚΕΥΣΗΣ



A/A	ΚΩΔΙΚΟΣ	ΤΥΠΟΣ	ΠΛΑΤΟΣ (mm)	ΜΗΚΟΣ (mm)	ΥΨΟΣ (mm)	ΣΥΣΚΕΥΑΣΙΑ (ΤΕΜΑΧΙΑ)	ΛΙΑΝΙΚΗ ΤΙΜΗ/ΤΜΧ
9	36051053	SET 105	110	170	65	50	<b>2,70 €</b>
10	36051054	SET 120	123	200	80	40	<b>3,65 €</b>
11	36051055	SET 140	136	230	96	32	<b>5,10 €</b>
12	36051056	SET 175	173	230	110	24	<b>6,20 €</b>
13	36051057	SET 501	210	302	124	18	<b>12,95 €</b>
14	36051059	SET 510	260	340	150	12	<b>16,50 €</b>

## ΣΥΡΤΑΡΙΕΡΑ ΜΕΤΑΛΛΙΚΗ ΜΤ 120-240



A/A	ΚΩΔΙΚΟΣ	ΠΛΑΤΟΣ (mm)	ΜΗΚΟΣ (mm)	ΥΨΟΣ (mm)	ΛΙΑΝΙΚΗ ΤΙΜΗ
15	36051101	600	600	1900	<b>1255 €</b>

- ΠΕΡΙΛΑΜΒΑΝΕΙ 240 ΤΕΜΑΧΙΑ ΤΥΠΟΥ SET 120
- Η ΠΩΛΗΣΗ ΤΩΝ ΑΝΩΤΕΡΩ ΠΡΟΪΟΝΤΩΝ ΓΙΝΕΤΑΙ ΣΤΗΝ ΕΡΓΟΣΤΑΣΙΑΚΗ ΤΟΥΣ ΣΥΣΚΕΥΑΣΙΑ



Η εταιρεία "VARTA" ιδρύθηκε το 1887 στην γερμανική πόλη Ellwanger και κατάφερε να αναδειχθεί σε έναν από τους μεγαλύτερους κατασκευαστές μπαταριών - φακών παγκοσμίως. Καινοτόμα προϊόντα υψηλής ποιότητας συνδυασμένα με τη μακροχρόνια εμπειρία της εταιρίας έχουν σαν αποτέλεσμα να γίνουν γνωστά για την εντυπωσιακή απόδοση και τη μεγάλη διάρκεια ζωής τους, προσφέροντας λύσεις σε μεγάλη ποικιλία συσκευών στην αγορά κινητής ενέργειας.

## ΑΛΚΑΛΙΚΕΣ

### LONG LIFE AAA (1,5V)



1,5 V

ΤΥΠΟΣ	LR03, 4103, MINI MINION
ΧΩΡΗΤΙΚΟΤΗΤΑ (mAh)	1200
ΔΙΑΣΤΑΣΕΙΣ (mm)	Ø 10, L44
ΣΥΣΚΕΥΑΣΙΑ	BLISTER 4 ΤΕΜΑΧΙΩΝ
ΣΥΣΚΕΥΑΣΙΑ ΚΟΥΠΙΟΥ	10 BLISTER
ΚΩΔΙΚΟΣ	330120304
<b>ΛΙΑΝΙΚΗ ΤΙΜΗ (BLISTER)</b>	<b>2,20 €</b>

### LONG LIFE AAA (1,5V)



1,5 V

ΤΥΠΟΣ	LR03, 4103, MINI MINION
ΧΩΡΗΤΙΚΟΤΗΤΑ (mAh)	1200
ΔΙΑΣΤΑΣΕΙΣ (mm)	Ø 10, L44
ΣΥΣΚΕΥΑΣΙΑ	BLISTER 6 ΤΕΜΑΧΙΩΝ
ΣΥΣΚΕΥΑΣΙΑ ΚΟΥΠΙΟΥ	10 BLISTER
ΚΩΔΙΚΟΣ	330120313
<b>ΛΙΑΝΙΚΗ ΤΙΜΗ (BLISTER)</b>	<b>2,65 €</b>

### LONG LIFE AA (1,5V)



1,5 V

ΤΥΠΟΣ	LR6, 4106, MINION
ΧΩΡΗΤΙΚΟΤΗΤΑ (mAh)	2800
ΔΙΑΣΤΑΣΕΙΣ (mm)	Ø 14, L50
ΣΥΣΚΕΥΑΣΙΑ	BLISTER 4 ΤΕΜΑΧΙΩΝ
ΣΥΣΚΕΥΑΣΙΑ ΚΟΥΠΙΟΥ	20 BLISTER
ΚΩΔΙΚΟΣ	330120301
<b>ΛΙΑΝΙΚΗ ΤΙΜΗ (BLISTER)</b>	<b>2,20 €</b>

### LONG LIFE AA (1,5V)



1,5 V

ΤΥΠΟΣ	LR6, 4106, MINION
ΧΩΡΗΤΙΚΟΤΗΤΑ (mAh)	2800
ΔΙΑΣΤΑΣΕΙΣ (mm)	Ø 14, L50
ΣΥΣΚΕΥΑΣΙΑ	BLISTER 6 ΤΕΜΑΧΙΩΝ
ΣΥΣΚΕΥΑΣΙΑ ΚΟΥΠΙΟΥ	10 BLISTER
ΚΩΔΙΚΟΣ	330120311
<b>ΛΙΑΝΙΚΗ ΤΙΜΗ (BLISTER)</b>	<b>2,65 €</b>

### LONG LIFE C (1,5V)



1,5 V

ΤΥΠΟΣ	LR14, 4114, ΜΕΣΑΙΑ
ΧΩΡΗΤΙΚΟΤΗΤΑ (mAh)	7600
ΔΙΑΣΤΑΣΕΙΣ (mm)	Ø 25,5, L49,4
ΣΥΣΚΕΥΑΣΙΑ	BLISTER 2 ΤΕΜΑΧΙΩΝ
ΣΥΣΚΕΥΑΣΙΑ ΚΟΥΠΙΟΥ	10 BLISTER
ΚΩΔΙΚΟΣ	330120305
<b>ΛΙΑΝΙΚΗ ΤΙΜΗ (BLISTER)</b>	<b>2,70 €</b>

### LONG LIFE D (1,5V)



1,5 V

ΤΥΠΟΣ	LR20, 4120, ΜΕΓΑΛΗ
ΧΩΡΗΤΙΚΟΤΗΤΑ (mAh)	15800
ΔΙΑΣΤΑΣΕΙΣ (mm)	Ø 33, L60,6
ΣΥΣΚΕΥΑΣΙΑ	BLISTER 2 ΤΕΜΑΧΙΩΝ
ΣΥΣΚΕΥΑΣΙΑ ΚΟΥΠΙΟΥ	10 BLISTER
ΚΩΔΙΚΟΣ	330120307
<b>ΛΙΑΝΙΚΗ ΤΙΜΗ (BLISTER)</b>	<b>3,95 €</b>

ΣΤΙΣ ΑΝΩΤΕΡΩ ΤΙΜΕΣ ΠΕΡΙΛΑΜΒΑΝΕΤΑΙ ΤΟ ΤΕΛΟΣ ΑΝΑΚΥΚΛΩΣΗΣ



## LONG LIFE 6LR61 (9V)



9V

ΤΥΠΟΣ	6LR61 4122, ΠΛΑΚΕ
ΧΩΡΗΤΙΚΟΤΗΤΑ (mAh)	550
ΔΙΑΣΤΑΣΕΙΣ (ΜxΠxΥ)mm	26 x 17 x 48
ΣΥΣΚΕΥΑΣΙΑ	BLISTER 1 ΤΕΜΑΧΙΟΥ
ΣΥΣΚΕΥΑΣΙΑ ΚΟΥΤΙΟΥ	10 BLISTER
ΚΩΔΙΚΟΣ	330120308
<b>ΛΙΑΝΙΚΗ ΤΙΜΗ (BLISTER)</b>	<b>2 €</b>

## ΨΕΥΔΑΡΓΥΡΟΥ (ZINC)

## SUPER LIFE (ZINC CARBON) 4,5V



4,5V

ΤΥΠΟΣ	3LR12, 2012, ΠΛΑΚΕ
ΧΩΡΗΤΙΚΟΤΗΤΑ (mAh)	2700
ΔΙΑΣΤΑΣΕΙΣ (ΥxΠ)mm	64 x 22
ΣΥΣΚΕΥΑΣΙΑ	BLISTER 1 ΤΕΜΑΧΙΟΥ
ΣΥΣΚΕΥΑΣΙΑ ΚΟΥΤΙΟΥ	10 BLISTER
ΚΩΔΙΚΟΣ	330127148
<b>ΛΙΑΝΙΚΗ ΤΙΜΗ (BLISTER)</b>	<b>1,40 €</b>

## SPECIAL (ZINC CHLORID) 6V



6V

ΤΥΠΟΣ	996/1 ΕΛΑΤΗΡΙΟΥ 430
ΧΩΡΗΤΙΚΟΤΗΤΑ (mAh)	9000
ΔΙΑΣΤΑΣΕΙΣ (ΥxΠ) mm	112 x 67
ΣΥΣΚΕΥΑΣΙΑ	1 ΤΕΜΑΧΙΟ
ΣΥΣΚΕΥΑΣΙΑ ΚΟΥΤΙΟΥ	20 ΤΕΜΑΧΙΑ
ΚΩΔΙΚΟΣ	33012010
<b>ΛΙΑΝΙΚΗ ΤΙΜΗ (BLISTER)</b>	<b>2,65 €</b>

## ΕΠΑΝΑΦΟΡΤΙΖΟΜΕΝΕΣ ACCU (NI-MH)



1,2V

ΤΥΠΟΣ	HR03 - AAA 1,2 V
ΧΩΡΗΤΙΚΟΤΗΤΑ (mAh)	800
ΣΥΣΚΕΥΑΣΙΑ	BLISTER 4 ΤΕΜΑΧΙΩΝ
ΣΥΣΚΕΥΑΣΙΑ ΚΟΥΤΙΟΥ	10 BLISTER
ΚΩΔΙΚΟΣ	33012844
<b>ΛΙΑΝΙΚΗ ΤΙΜΗ (BLISTER)</b>	<b>11,50 €</b>



1,2V

ΤΥΠΟΣ	HR06 - AA 1,2 V
ΧΩΡΗΤΙΚΟΤΗΤΑ (mAh)	2100
ΣΥΣΚΕΥΑΣΙΑ	BLISTER 4 ΤΕΜΑΧΙΩΝ
ΣΥΣΚΕΥΑΣΙΑ ΚΟΥΤΙΟΥ	10 BLISTER
ΚΩΔΙΚΟΣ	33012845
<b>ΛΙΑΝΙΚΗ ΤΙΜΗ (BLISTER)</b>	<b>12,50 €</b>

## ΦΟΡΤΙΣΤΗΣ ΜΠΑΤΑΡΙΩΝ ACCU (NI-MH)



- ΦΟΡΤΙΖΕΙ 2 ή 4 ΜΠΑΤΑΡΙΕΣ AA - AAA
- IN: 220V AC, OUT: 2,8V DC - 4,6 WATT
- ΧΡΟΝΟΣ ΦΟΡΤΙΣΗΣ ΜΠΑΤΑΡΙΩΝ AAA - 800mAh: 8 ΩΡΕΣ
- ΧΡΟΝΟΣ ΦΟΡΤΙΣΗΣ ΜΠΑΤΑΡΙΩΝ AA - 2100mAh: 11 ΩΡΕΣ

ΚΩΔΙΚΟΣ	33012882
<b>ΛΙΑΝΙΚΗ ΤΙΜΗ (BLISTER)</b>	<b>14,50 €</b>

ΣΤΙΣ ΑΝΩΤΕΡΩ ΤΙΜΕΣ ΠΕΡΙΛΑΜΒΑΝΕΤΑΙ ΤΟ ΤΕΛΟΣ ΑΝΑΚΥΚΛΩΣΗΣ

**PROFESSIONAL  
ELECTRONICS**

Νέα σειρά μπαταριών VARTA COMPACT (αλκαλικές, λιθίου) με ευρύ πεδίο εφαρμογών (φωτογραφικές μηχανές, ρολόγια, ηλεκτρονικές ζυγαριές, πιεσόμετρα, τηλεχειριστήρια, αριθμομηχανές, κ.λ.π.)

**(1,5 V)**

ΤΥΠΟΣ	V10GA (LR54)	V13GA (LR44)	V12GA (LR43)
ΚΑΤΗΓΟΡΙΑ	ΑΛΚΑΛΙΚΗ	ΑΛΚΑΛΙΚΗ	ΑΛΚΑΛΙΚΗ
ΧΩΡΗΤΙΚΟΤΗΤΑ (mAh)	50	125	80
ΔΙΑΣΤΑΣΕΙΣ (mm)	Ø 11,6 - L3	Ø 11,6 - L5,3	Ø 11,6 - L4,1
ΣΥΣΚΕΥΑΣΙΑ	BLISTER 1 ΤΕΜΑΧΙΟΥ	BLISTER 1 ΤΕΜΑΧΙΟΥ	BLISTER 1 ΤΕΜΑΧΙΟΥ
ΣΥΣΚΕΥΑΣΙΑ ΚΟΥΠΙΟΥ	10 BLISTER	10 BLISTER	10 BLISTER
ΚΩΔΙΚΟΣ	33012252	33012254	33012253
<b>ΛΙΑΝΙΚΗ ΤΙΜΗ (BLISTER)</b>	<b>0,60 €</b>	<b>0,70 €</b>	<b>0,75 €</b>

**(3 V)**

ΤΥΠΟΣ	CR 2016 (6016)	CR 2025 (6025)	CR 2032 (6032)
ΚΑΤΗΓΟΡΙΑ	ΛΙΘΙΟΥ	ΛΙΘΙΟΥ	ΛΙΘΙΟΥ
ΧΩΡΗΤΙΚΟΤΗΤΑ (mAh)	90	170	230
ΔΙΑΣΤΑΣΕΙΣ (mm)	Ø 20 - L1,6	Ø 20 - L2,5	Ø 20 - L3,2
ΣΥΣΚΕΥΑΣΙΑ	BLISTER 1 ΤΕΜΑΧΙΟΥ	BLISTER 1 ΤΕΜΑΧΙΟΥ	BLISTER 1 ΤΕΜΑΧΙΟΥ
ΣΥΣΚΕΥΑΣΙΑ ΚΟΥΠΙΟΥ	10 BLISTER	10 BLISTER	10 BLISTER
ΚΩΔΙΚΟΣ	33012770-1	33012771-1	33012772-1
<b>ΛΙΑΝΙΚΗ ΤΙΜΗ (BLISTER)</b>	<b>0,85 €</b>	<b>0,85 €</b>	<b>0,85 €</b>

ΣΤΙΣ ΑΝΩΤΕΡΩ ΤΙΜΕΣ ΠΕΡΙΛΑΜΒΑΝΕΤΑΙ ΤΟ ΤΕΛΟΣ ΑΝΑΚΥΚΛΩΣΗΣ

(3 V)



ΤΥΠΟΣ	CR2 (6206)	CR123A
ΚΑΤΗΓΟΡΙΑ	ΛΙΘΙΟΥ	ΛΙΘΙΟΥ
ΧΩΡΗΤΙΚΟΤΗΤΑ (mAh)	920	1480
ΔΙΑΣΤΑΣΕΙΣ (mm)	Ø 15,2 - L27	Ø 16,5 - L34,4
ΣΥΣΚΕΥΑΣΙΑ	BLISTER 1 ΤΕΜΑΧΙΟΥ	BLISTER 1 ΤΕΜΑΧΙΟΥ
ΣΥΣΚΕΥΑΣΙΑ ΚΟΥΠΙΟΥ	10 BLISTER	10 BLISTER
ΚΩΔΙΚΟΣ	33012263	33012271
<b>ΛΙΑΝΙΚΗ ΤΙΜΗ (BLISTER)</b>	<b>3,75 €</b>	<b>3,25 €</b>

(12 V)



ΤΥΠΟΣ	V23GA (8LR932)	V27A(LR27)
ΚΑΤΗΓΟΡΙΑ	ΑΛΚΑΛΙΚΗ	ΑΛΚΑΛΙΚΗ
ΧΩΡΗΤΙΚΟΤΗΤΑ (mAh)	50	20
ΔΙΑΣΤΑΣΕΙΣ (mm)	Ø 10,1 - L28,3	Ø 8 - L28
ΣΥΣΚΕΥΑΣΙΑ	BLISTER 1 ΤΕΜΑΧΙΟΥ	BLISTER 1 ΤΕΜΑΧΙΟΥ
ΣΥΣΚΕΥΑΣΙΑ ΚΟΥΠΙΟΥ	10 BLISTER	10 BLISTER
ΚΩΔΙΚΟΣ	33012219	33012223
<b>ΛΙΑΝΙΚΗ ΤΙΜΗ (BLISTER)</b>	<b>1,50 €</b>	<b>2,50 €</b>

### STAND ΕΠΙΔΕΙΞΗΣ ΜΠΑΤΑΡΙΩΝ VARTA

ΠΑΓΚΟΥ



ΘΕΣΕΙΣ	12
ΔΙΑΣΤΑΣΕΙΣ (ΜxΠxΥ)	25 x 35 x 62 cm

ΔΑΠΕΔΟΥ



ΘΕΣΕΙΣ	40
ΔΙΑΣΤΑΣΕΙΣ (ΜxΠxΥ)	36 x 40 x 163 cm



ΘΕΣΕΙΣ	32
ΔΙΑΣΤΑΣΕΙΣ (ΜxΠxΥ)	60 x 40 x 166 cm

ΜΕ ΑΓΟΡΑ ΜΠΑΤΑΡΙΩΝ VARTA ΑΞΙΑΣ 100 ΕΥΡΩ + ΦΠΑ, ΔΩΡΟ STAND ΠΑΓΚΟΥ VARTA

ΜΕ ΑΓΟΡΑ ΜΠΑΤΑΡΙΩΝ VARTA ΑΞΙΑΣ 300 ΕΥΡΩ + ΦΠΑ, ΔΩΡΟ STAND ΔΑΠΕΔΟΥ VARTA (ΑΝΑΛΟΓΑ ΜΕ ΤΗ ΔΙΑΘΕΣΙΜΟΤΗΤΑ)

ΜΕΓΙΣΤΟΣ ΧΡΟΝΟΣ ΑΠΟΘΗΚΕΥΣΗΣ ΜΠΑΤΑΡΙΩΝ VARTA ΑΠΟ ΗΜΕΡΟΜΗΝΙΑ ΚΑΤΑΣΚΕΥΗΣ

- LONG LIFE ΑΛΚΑΛΙΚΕΣ 10 ΧΡΟΝΙΑ
- ΕΠΑΝΑΦΟΡΤΙΖΟΜΕΝΕΣ ACCU (NI-MH), ΓΙΑ AAA 1000 ΦΟΡΤΙΣΕΙΣ  
ΓΙΑ AA 800 ΦΟΡΤΙΣΕΙΣ
- ZINC (ΨΕΥΔΑΡΓΥΡΟΥ) 3 ΧΡΟΝΙΑ
- ΛΙΘΙΟΥ 15 ΧΡΟΝΙΑ

ΣΤΙΣ ΑΝΩΤΕΡΩ ΤΙΜΕΣ ΠΕΡΙΛΑΜΒΑΝΕΤΑΙ ΤΟ ΤΕΛΟΣ ΑΝΑΚΥΚΛΩΣΗΣ



A/A	ΚΩΔΙΚΟΣ	ΤΥΠΟΣ	ΠΕΡΙΓΡΑΦΗ	ΛΙΑΝΙΚΗ ΤΙΜΗ
1	330123453	16600	LED SPOT LIGHT 2AA X 1,5V	3,50 €

- ΠΛΑΣΤΙΚΟΣ (ABS) - L15cm
- ΠΛΑΣΤΙΚΟ CLIP
- 10 LUMENS - ΑΚΤΙΝΑ ΔΡΑΣΗΣ 25 ΜΕΤΡΑ
- ΔΕΧΕΤΑΙ 2 ΤΜΧ ΜΠΑΤΑΡΙΩΝ ΑΑ X 1,5V (ΔΕΝ ΠΕΡΙΛΑΜΒΑΝΟΝΤΑΙ)



A/A	ΚΩΔΙΚΟΣ	ΤΥΠΟΣ	ΠΕΡΙΓΡΑΦΗ	ΛΙΑΝΙΚΗ ΤΙΜΗ
2	330123454	16645	PALM LIGHT (ΠΛΑΚΕ) ΓΙΑ 1 ΜΠΑΤΑΡΙΑ 3R12 X 4,5V	4,75 €

- ΜΕΤΑΛΛΙΚΟΣ - L 11 cm
- ΠΕΡΙΛΑΜΒΑΝΕΙ CLIP ΓΙΑ ΕΥΚΟΛΙΑ ΣΤΗ ΧΡΗΣΗ
- 15 LUMENS - ΑΚΤΙΝΑ ΔΡΑΣΗΣ 75 ΜΕΤΡΑ
- ΔΕΧΕΤΑΙ 1 ΜΠΑΤΑΡΙΑ 3R12 4,5V (ΔΕΝ ΠΕΡΙΛΑΜΒΑΝΕΤΑΙ)



A/A	ΚΩΔΙΚΟΣ	ΤΥΠΟΣ	ΠΕΡΙΓΡΑΦΗ	ΛΙΑΝΙΚΗ ΤΙΜΗ
3	330123450	16647	LED SILVER LIGHT (ΠΛΑΚΕ) ΜΕ 3 ΤΜΧ ΑΑΑ ΜΠΑΤΑΡΙΕΣ X 1,5V	10,50 €

- ΠΛΑΣΤΙΚΟΣ & ΕΛΑΣΤΙΚΟΣ - L 10 cm
- 3x5 mm LED
- 28 LUMENS - ΑΚΤΙΝΑ ΔΡΑΣΗΣ 41 ΜΕΤΡΑ
- ΠΡΑΚΤΙΚΟ CLIP ΣΤΗΡΙΞΗΣ
- ΠΕΡΙΛΑΜΒΑΝΕΙ 3 ΜΠΑΤΑΡΙΕΣ ΑΑΑ X 1,5V



A/A	ΚΩΔΙΚΟΣ	ΤΥΠΟΣ	ΠΕΡΙΓΡΑΦΗ	ΛΙΑΝΙΚΗ ΤΙΜΗ
4	330123442	17611	LED DAY LIGHT (ΜΕΓΑΛΟΣ) ΜΕ 2 ΤΜΧ D ΜΠΑΤΑΡΙΕΣ X 1,5V	18,50 €

- ΑΝΘΕΚΤΙΚΟΣ, ΑΛΟΥΜΙΝΙΟΥ & ΠΛΑΣΤΙΚΟ ΜΕ ΛΟΥΡΑΚΙ - L 20 cm
- LED 7x5 mm
- 58 LUMENS - ΑΚΤΙΝΑ ΔΡΑΣΗΣ 63 ΜΕΤΡΑ
- ΠΕΡΙΛΑΜΒΑΝΕΙ 2 ΜΠΑΤΑΡΙΕΣ D X 1,5V

ΣΤΙΣ ΑΝΩΤΕΡΩ ΤΙΜΕΣ ΠΕΡΙΛΑΜΒΑΝΕΤΑΙ ΤΟ ΤΕΛΟΣ ΑΝΑΚΥΚΛΩΣΗΣ



ΦΑΚΟΙ



A/A	ΚΩΔΙΚΟΣ	ΤΥΠΟΣ	ΠΕΡΙΓΡΑΦΗ	ΛΙΑΝΙΚΗ ΤΙΜΗ
1	330123449	17631	LED HEAD LIGHT (ΚΕΦΑΛΗΣ) ΜΕ 3 ΤΜΧ ΑΑΑ ΜΠΑΤΑΡΙΕΣ Χ 1,5V	16,50 €

- 3xLED ΜΕ ΔΥΝΑΤΟΤΗΤΑ ΡΥΘΜΙΣΗ ΚΛΙΣΗΣ
- 1xRED LED ΝΥΧΤΟΣ
- ΑΔΙΑΒΡΟΧΟΣ - ΠΛΑΣΤΙΚΟΣ ΜΕ ΛΑΣΤΙΧΕΝΙΑ ΕΠΕΝΔΥΣΗ
- 22 LUMENS - ΑΚΤΙΝΑ ΔΡΑΣΗΣ 18 ΜΕΤΡΑ
- ΚΕΦΑΛΗ: ΣΤΗΡΙΖΕΤΑΙ ΣΤΟ ΚΕΦΑΛΙ ΜΕ ΙΜΑΝΤΑ
- ΠΕΡΙΛΑΜΒΑΝΕΙ 3 ΜΠΑΤΑΡΙΕΣ ΑΑΑ Χ 1,5V



A/A	ΚΩΔΙΚΟΣ	ΤΥΠΟΣ	ΠΕΡΙΓΡΑΦΗ	ΛΙΑΝΙΚΗ ΤΙΜΗ
2	330123451	17652	LED INDUSTRIAL BEAM LANTERN LED 4D	32,50 €

- ΠΛΑΣΤΙΚΟΣ, ΣΤΡΟΓΓΥΛΟΣ & ΑΔΙΑΒΡΟΧΟΣ ΜΕΧΡΙ ΒΑΘΟΣ 1 ΜΕΤΡΟΥ - L23,5 cm
- ΑΝΘΕΚΤΙΚΟΣ ΣΕ ΛΑΔΙΑ & ΑΛΛΑ ΥΓΡΑ ΧΗΜΙΚΑ
- ΑΝΘΕΚΤΙΚΟΣ ΣΤΑ ΧΤΥΠΗΜΑΤΑ
- ΡΥΘΜΙΖΟΜΕΝΗ ΒΑΣΗ ΓΙΑ ΕΥΚΟΛΙΑ ΣΤΗ ΧΡΗΣΗ
- 3 watt LED ΥΨΗΛΗΣ ΑΠΟΔΟΣΗΣ
- 135 LUMENS - ΑΚΤΙΝΑ ΔΡΑΣΗΣ 265 ΜΕΤΡΑ
- ΔΕΧΕΤΑΙ 4 ΤΜΧ ΜΠΑΤΑΡΙΩΝ D Χ 1,5V (ΔΕΝ ΠΕΡΙΛΑΜΒΑΝΟΝΤΑΙ)



A/A	ΚΩΔΙΚΟΣ	ΤΥΠΟΣ	ΠΕΡΙΓΡΑΦΗ	ΛΙΑΝΙΚΗ ΤΙΜΗ
3	330123466	16701	INDESTRUCTIBLE LED KEY CHAIN LIGHT ΜΕ 1 ΤΜΧ ΑΑΑ ΜΠΑΤΑΡΙΑ Χ 1,5V	7,65 €

- ΑΘΡΑΥΣΤΟΣ & ΑΔΙΑΒΡΟΧΟΣ - L9 cm - COMPACT
- 5 mm LED
- 12 LUMENS - ΑΚΤΙΝΑ ΔΡΑΣΗΣ 10 ΜΕΤΡΑ
- ΠΕΡΙΛΑΜΒΑΝΕΙ 1 ΜΠΑΤΑΡΙΑ ΑΑΑ Χ 1,5V



A/A	ΚΩΔΙΚΟΣ	ΤΥΠΟΣ	ΠΕΡΙΓΡΑΦΗ	ΛΙΑΝΙΚΗ ΤΙΜΗ
4	330123459	18700	INDESTRUCTIBLE 1 WATT LED LIGHT ΜΕ 3 ΤΜΧ ΑΑΑ ΜΠΑΤΑΡΙΕΣ Χ 1,5V	29,50 €

- ΑΘΡΑΥΣΤΟΣ & ΑΔΙΑΒΡΟΧΟΣ - ΑΛΟΥΜΙΝΙΟΥ - L13,5 cm
- 1 WATT LED
- 155 LUMENS - ΑΚΤΙΝΑ ΔΡΑΣΗΣ 183 ΜΕΤΡΑ
- ΠΕΡΙΛΑΜΒΑΝΕΙ 3 ΤΜΧ ΜΠΑΤΑΡΙΩΝ ΑΑΑ Χ 1,5V

ΣΤΙΣ ΑΝΩΤΕΡΩ ΤΙΜΕΣ ΠΕΡΙΛΑΜΒΑΝΕΤΑΙ ΤΟ ΤΕΛΟΣ ΑΝΑΚΥΚΛΩΣΗΣ

## ΦΟΡΗΤΟΙ ΦΟΡΤΙΣΤΕΣ ΚΙΝΗΤΩΝ ΚΑΙ ΑΛΛΩΝ ΗΛΕΚΤΡΟΝΙΚΩΝ ΣΥΣΚΕΥΩΝ

Τα POWER BANK της εταιρίας VARTA με ενσωματωμένη μπαταρία λιθίου δίνουνε λύσεις σε μεγάλη γκάμα ηλεκτρονικών συσκευών (κινητά τηλέφωνα, smart phones, tablets, laptops, ηλεκτρονικά σιγάρια κτλ), όπου απαιτείται άμεσα συμπληρωματική ενέργεια λειτουργίας ή φόρτισης. Ο εργονομικός σχεδιασμός, το χαμηλό βάρος, η άριστη ποιότητα τα καθιστούν απαραίτητο αξεσουάρ για κάθε χρήστη.

### ΤΥΠΟΣ POWER BANK (57960 VARTA)



ΤΥΠΟΣ	POWER BANK 6000mAh
ΔΙΑΣΤΑΣΕΙΣ(ΜΧΠΧΥ) (mm)	63x23x96
ΒΑΡΟΣ (gr)	179
ΣΥΣΚΕΥΑΣΙΑ	BLISTER 1 ΤΕΜΑΧΙΟΥ
ΚΩΔΙΚΟΣ	33012879
<b>ΛΙΑΝΙΚΗ ΤΙΜΗ (BLISTER)</b>	<b>24 €</b>

6.000 mAh

- ΕΠΑΝΑΦΟΡΤΙΖΟΜΕΝΗ ΜΠΑΤΑΡΙΑ ΙΟΝΤΩΝ ΛΙΘΙΟΥ 6000 mAh - 3,7V
- ΔΙΑΚΟΠΤΗΣ ON - OFF (ΑΝΟΙΓΜΑ-ΜΟΝΟ ΠΑΤΗΜΑ - ΚΛΕΙΣΙΜΟ-ΔΙΠΛΟ ΠΑΤΗΜΑ ΔΙΑΚΟΠΤΗ)
- ΕΝΣΩΜΑΤΩΜΕΝΟΣ ΦΑΚΟΣ (ΑΝΟΙΓΜΑ-ΚΛΕΙΣΙΜΟ ΜΕ ΠΑΡΑΤΕΤΑΜΕΝΟ ΠΑΤΗΜΑ 2 SEC ΤΟΥ ΔΙΑΚΟΠΤΗ ON - OFF)
- ΠΕΡΙΛΑΜΒΑΝΕΙ MICRO USB ΚΑΛΩΔΙΟ ΦΟΡΤΙΣΗΣ 0,5ΜΤ
- ΜΕ 4 LED ΔΕΙΚΤΕΣ ΕΝΔΕΙΞΗΣ ΓΙΑ ΕΝΗΜΕΡΩΣΗ ΔΙΑΔΙΚΑΣΙΑΣ ΦΟΡΤΙΣΗΣ
- 2 ΘΥΡΕΣ USB ΓΙΑ ΤΗΝ ΤΑΥΤΟΧΡΟΝΗ ΦΟΡΤΙΣΗ 2 ΣΥΣΚΕΥΩΝ (1Χ2,4Α ΓΙΑ ΓΡΗΓΟΡΗ ΦΟΡΤΙΣΗ ΚΑΙ 1Χ1Α ΓΙΑ ΑΡΓΗ ΦΟΡΤΙΣΗ)

ΜΕ ΜΙΑ ΦΟΡΤΙΣΗ ΤΟΥ ΤΟ POWER BANK ΜΠΟΡΕΙ ΝΑ ΦΟΡΤΙΣΕΙ ΠΛΗΡΩΣ ΕΩΣ 2 ΚΙΝΗΤΑ ΤΗΛΕΦΩΝΑ ΚΑΙ 1 TABLET.

### ΤΥΠΟΣ POWER BANK (57961 VARTA)



ΤΥΠΟΣ	POWER BANK 10400mAh
ΔΙΑΣΤΑΣΕΙΣ(ΜΧΠΧΥ) (mm)	80x23x105
ΒΑΡΟΣ (gr)	242
ΣΥΣΚΕΥΑΣΙΑ	BLISTER 1 ΤΕΜΑΧΙΟΥ
ΚΩΔΙΚΟΣ	33012880
<b>ΛΙΑΝΙΚΗ ΤΙΜΗ (BLISTER)</b>	<b>36 €</b>

10.400 mAh

- ΕΠΑΝΑΦΟΡΤΙΖΟΜΕΝΗ ΜΠΑΤΑΡΙΑ ΙΟΝΤΩΝ ΛΙΘΙΟΥ 10400 mAh - 3,7V
- ΔΙΑΚΟΠΤΗΣ ON - OFF (ΑΝΟΙΓΜΑ-ΜΟΝΟ ΠΑΤΗΜΑ - ΚΛΕΙΣΙΜΟ-ΔΙΠΛΟ ΠΑΤΗΜΑ ΔΙΑΚΟΠΤΗ)
- ΕΝΣΩΜΑΤΩΜΕΝΟΣ ΦΑΚΟΣ (ΑΝΟΙΓΜΑ-ΚΛΕΙΣΙΜΟ ΜΕ ΠΑΡΑΤΕΤΑΜΕΝΟ ΠΑΤΗΜΑ 2 SEC ΤΟΥ ΔΙΑΚΟΠΤΗ ON - OFF)
- ΠΕΡΙΛΑΜΒΑΝΕΙ MICRO USB ΚΑΛΩΔΙΟ ΦΟΡΤΙΣΗΣ 0,5ΜΤ
- ΜΕ 5 LED ΔΕΙΚΤΕΣ ΕΝΔΕΙΞΗΣ ΓΙΑ ΕΝΗΜΕΡΩΣΗ ΔΙΑΔΙΚΑΣΙΑΣ ΦΟΡΤΙΣΗΣ
- 2 ΘΥΡΕΣ USB ΓΙΑ ΤΗΝ ΤΑΥΤΟΧΡΟΝΗ ΦΟΡΤΙΣΗ 2 ΣΥΣΚΕΥΩΝ (1Χ2,4Α ΓΙΑ ΓΡΗΓΟΡΗ ΦΟΡΤΙΣΗ ΚΑΙ 1Χ1Α ΓΙΑ ΑΡΓΗ ΦΟΡΤΙΣΗ)

ΜΕ ΜΙΑ ΦΟΡΤΙΣΗ ΤΟΥ ΤΟ POWER BANK ΜΠΟΡΕΙ ΝΑ ΦΟΡΤΙΣΕΙ ΠΛΗΡΩΣ ΕΩΣ 4 ΚΙΝΗΤΑ ΤΗΛΕΦΩΝΑ ΚΑΙ 1 TABLET.

#### ΣΗΜΕΙΩΣΗ:

- ΣΥΝΙΣΤΑΤΑΙ Η ΦΟΡΤΙΣΗ ΤΟΥ POWER BANK ΠΡΙΝ ΤΗ ΧΡΗΣΗ ΓΙΑ ΝΑ ΑΠΟΚΤΗΣΕΙ ΤΟ 100% ΤΗΣ ΑΠΟΔΟΣΗΣ ΤΟΥ
- ΣΤΙΣ ΑΝΩΤΕΡΩ ΤΙΜΕΣ ΠΕΡΙΛΑΜΒΑΝΕΤΑΙ ΤΟ ΤΕΛΟΣ ΑΝΑΚΥΚΛΩΣΗΣ

# ΕΠΑΓΓΕΛΜΑΤΙΚΟΙ ΗΛΕΚΤΡΟΝΙΚΟΙ ΕΚΚΙΝΗΤΕΣ (BOOSTER)

**NOCO**   
**genius**



## ΕΠΑΓΓΕΛΜΑΤΙΚΟΙ ΗΛΕΚΤΡΟΝΙΚΟΙ ΕΚΚΙΝΗΤΕΣ ΜΠΑΤΑΡΙΩΝ ΟΧΗΜΑΤΩΝ (12V-DC) NOCO GENIUS ΜΕ ΕΝΣΩΜΑΤΩΜΕΝΗ ΜΠΑΤΑΡΙΑ ΙΟΝΤΩΝ ΛΙΘΙΟΥ

Η Αμερικανική εταιρεία **NOCO** ιδρύθηκε το 1914 και εξειδικεύεται σε βοηθητικά συστήματα υποστήριξης οχημάτων. Η νέα σειρά "GENIUS" είναι ένας πανίσχυρος ηλεκτρονικός εκκινητής (BOOSTER) για μπαταρίες LEAD ACID 12 V DC ( αυτοκινήτων, φορτηγών, σκαφών, ATV, αγροτικών οχημάτων, γεννητριών κλπ). Σε σχέση με τους παραδοσιακούς εκκινητές διαθέτει τα εξής συγκριτικά πλεονεκτήματα. Είναι κατά μέσο όρο 8 φορές μικρότερος σε όγκο και βάρος, μεταφέρεται και αποθηκεύεται εύκολα λόγω του εργονομικού του σχεδιασμού και τέλος η αποδιδόμενη στιγμιαία ισχύς (Joules) που είναι το κυρίαρχο τεχνικό χαρακτηριστικό ενός εκκινητή είναι πολύ μεγαλύτερη με αποτέλεσμα την ευκολότερη επανεκκίνηση μπαταριών με χαμηλό ενεργειακό επίπεδο.

A/A	ΚΩΔΙΚΟΣ	ΤΥΠΟΣ	ΕΚΚΙΝΗΣΗ ΟΧΗΜΑΤΩΝ	ΡΕΥΜΑ ΕΚΚΙΝΗΣΗΣ (A)	ΑΠΟΔΙΔΟΜΕΝΗ ΙΣΧΥΣ (JOULES/SEC)	ΦΟΡΕΣ ΕΚΚΙΝΗΣΗΣ ΜΠΑΤΑΡΙΑΣ	ΛΙΑΝΙΚΗ ΤΙΜΗ
1	143150	GB20 GENIUS	BENZ/TA ΕΩΣ 4000 cc DIESEL ΟΧΙ	400	4650	20	<b>150 €</b>
2	143152	GB40 GENIUS	BENZ/TA ΕΩΣ 6000 cc DIESEL ΕΩΣ 3000 cc	1000	7000	20	<b>190 €</b>
3	143154	GB70 GENIUS	BENZ/TA ΕΩΣ 8000 cc DIESEL ΕΩΣ 6000 cc	2000	15700	40	<b>385 €</b>
4	143156	GB150 GENIUS	BENZ/TA ΕΩΣ 10000 cc DIESEL ΕΩΣ 10000 cc	4000	22500	100	<b>595 €</b>



1



### STANDARD ΕΞΟΠΛΙΣΜΟΣ - ΤΕΧΝΙΚΑ ΧΑΡΑΚΤΗΡΙΣΤΙΚΑ:

- 2 ΤΣΙΜΠΙΔΕΣ ΒΑΡΕΩΣ ΤΥΠΟΥ ΓΙΑ ΚΑΛΗ ΗΛΕΚΤΡΙΚΗ ΑΓΩΓΙΜΟΤΗΤΑ
- ΚΑΛΩΔΙΟ USB (2,1A) ΜΕ ΑΝΤΑΠΤΟΡΑ ΓΙΑ ΦΟΡΤΙΣΗ ΤΟΥ ΕΚΚΙΝΗΤΗ ΣΤΗΝ ΠΡΙΖΑ 12V DC ΤΟΥ ΟΧΗΜΑΤΟΣ (GB40, GB70, GB150)
- ΕΝΔΕΙΚΤΙΚΑ LED ΕΠΙΠΕΔΟΥ ΦΟΡΤΙΣΗΣ
- ΦΑΚΟΣ ΜΕ 3 ΕΠΙΠΕΔΑ ΕΝΤΑΣΗΣ ΚΑΙ ΛΕΙΤΟΥΡΓΙΑ SOS
- ΠΡΟΣΤΑΣΙΑ IP 65
- ΠΡΟΣΤΑΣΙΑ ΑΝΤΙΣΤΡΟΦΗΣ ΠΟΛΙΚΟΤΗΤΑΣ
- ΕΝΣΩΜΑΤΩΜΕΝΟ ΨΗΦΙΑΚΟ ΒΟΛΤΟΜΕΤΡΟ ΓΙΑ GB150
- ΔΥΝΑΤΟΤΗΤΑ ΛΕΙΤΟΥΡΓΙΑΣ ΩΣ POWER BANK (ΦΟΡΗΤΗ ΠΗΓΗ ΕΝΕΡΓΕΙΑΣ) ΓΙΑ TABLET, SMART PHONES, LAPTOP ΚΛΠ.



2



3



4

### ΣΗΜΕΙΩΣΗ:

- Ο ΕΚΚΙΝΗΤΗΣ ΕΠΕΙΔΗ ΔΙΑΘΕΤΕΙ ΕΝΣΩΜΑΤΩΜΕΝΗ ΜΠΑΤΑΡΙΑ ΛΙΘΙΟΥ ΠΡΕΠΕΙ ΝΑ ΦΟΡΤΙΖΕΤΑΙ ΣΕ ΔΙΑΣΤΗΜΑ ΤΟ ΑΡΓΟΤΕΡΟ ΚΑΘΕ 2 ΜΗΝΕΣ ΓΙΑ ΝΑ ΔΙΑΤΗΡΕΙ ΤΟ ΕΝΕΡΓΕΙΑΚΟ ΤΟΥ ΕΠΙΠΕΔΟ.
- ΜΕΤΑ ΤΗΝ ΕΝΑΡΞΗ ΤΗΣ ΜΠΑΤΑΡΙΑΣ ΤΟΥ ΟΧΗΜΑΤΟΣ ΠΡΕΠΕΙ ΝΑ ΑΠΟΣΥΝΔΕΕΤΑΙ ΑΜΕΣΑ ΓΙΑ ΝΑ ΜΗΝ ΥΠΑΡΧΟΥΝ ΡΕΥΜΑΤΑ ΕΠΙΣΤΡΟΦΗΣ ΠΟΥ ΜΠΟΡΟΥΝ ΝΑ ΠΡΟΚΑΛΕΣΟΥΝ ΒΛΑΒΗ ΣΤΟ ΚΥΚΛΩΜΑ.

# ΣΗΜΕΙΩΣΕΙΣ



A series of horizontal dotted lines spanning the width of the page, intended for taking notes.





# ΜΕΤΑΤΡΟΠΕΣ ΜΟΝΑΔΩΝ



ΜΗΚΟΣ	cm	m	Km	In.	ft	yard	mile
1 cm	1	0,01	$1 \times 10^{-5}$	0,3937	0,0328	$1,09 \times 10^{-2}$	$6,21 \times 10^{-6}$
1 m	100	1	0,001	39,37	3,281	1,094	$6,21 \times 10^{-4}$
1 Km	$1 \times 10^5$	1000	1	$2,94 \times 10^4$	3281	1094	0,6214
1 In.	2,54	0,0254	$2,54 \times 10^{-5}$	1	0,0833	0,02778	$1,58 \times 10^{-5}$
1 ft	30,48	0,3048	$5105 \times 10^{-4}$	12	1	0,333	$1,89 \times 10^{-4}$
1 yard	91,44	0,9144	$9,14 \times 10^{-4}$	36	3	1	$5,68 \times 10^{-4}$
1 mile	$1,61 \times 10^5$	1609	1,609	$3,24 \times 10^4$	5280	1760	1

ΕΠΙΦΑΝΕΙΑ	cm <sup>2</sup>	m <sup>2</sup>	Km <sup>2</sup>	In. <sup>2</sup>	yard <sup>2</sup>	mile <sup>2</sup>
1 cm <sup>2</sup>	1	$1 \times 10^{-4}$	$1 \times 10^{-10}$	0,1550	$10,8 \times 10^{-4}$	$3,86 \times 10^{-11}$
1 m <sup>2</sup>	$1 \times 10^4$	1	$1 \times 10^{-6}$	1550	10,76	$3,86 \times 10^{-7}$
1 Km <sup>2</sup>	$1 \times 10^{10}$	$1 \times 10^{-6}$	1	$1,55 \times 10^9$	$1,08 \times 10^7$	0,3861
1 In. <sup>2</sup>	6,452	$6,45 \times 10^{-4}$	$6,45 \times 10^{-10}$	1	$6,94 \times 10^{-3}$	$2,49 \times 10^{-10}$
1 yard <sup>2</sup>	929	0,0929	$9,29 \times 10^{-6}$	144	1	$3,59 \times 10^{-8}$
1 mile <sup>2</sup>	$2,59 \times 10^{10}$	$2,59 \times 10^6$	2,59	$4,01 \times 10^9$	$2,79 \times 10^7$	1

ΒΑΡΟΣ	g	Kg	m. ton	oz	lb	sh. ton	lg. ton
1 g	1	0,001	$1 \times 10^{-6}$	0,0353	0,0022	$1,1 \times 10^{-6}$	$9,84 \times 10^{-7}$
1 Kg	1000	1	0,001	35,27	2,205	0,0011	$9,84 \times 10^{-4}$
1 m. ton	$1 \times 10^6$	1000	1	$2,53 \times 10^4$	2205	1,102	0,9842
1 oz	28,35	0,0283	$2,83 \times 10^{-5}$	1	0,0625	$3,12 \times 10^{-5}$	$2,79 \times 10^{-5}$
1 lb	453,6	0,4536	$4,54 \times 10^{-4}$	16	1	0,0005	$4,46 \times 10^{-4}$
1 sh. ton	$9,07 \times 10^5$	907,2	0,9072	$3,20 \times 10^4$	2000	1	0,8929
1 lg. ton	$1,02 \times 10^6$	1016	1,016	$3,58 \times 10^4$	2240	1,12	1

ΠΙΕΣΗ	atm	at	psi	torr	bar
1 atm	1	1,0332	14,7	760	1,0132
1 at	0,9678	1	14,2	735,56	0,9807
1 psi	0,068	0,07	1	51,715	0,0689
1 torr	$1,32 \times 10^{-3}$	$1,35 \times 10^{-3}$	0,0193	1	$1,33 \times 10^{-3}$
1 bar	0,9869	1,0197	14,504	750,06	1

ΕΝΕΡΓΕΙΑ	joule	kwh	psh	hph
1 joule	1	$2,78 \times 10^7$	$3,78 \times 10^7$	$3,73 \times 10^{-7}$
1 Kwh	$3,6 \times 10^6$	1	1,360	1,341
1 psh	$2,65 \times 10^6$	0,7355	1	0,9863
1 hph	$2,68 \times 10^6$	0,7457	1,014	1

## ΜΕΤΑΤΡΟΠΕΣ ΙΣΧΥΟΣ

1 KW → 1000 W  
 1 KW → 1,25 KVA  
 1 KVA → 0.8 KW  
 1 KVA → 1000 VA  
 1HP → 0,75 KW

## ΜΕΤΑΤΡΟΠΕΣ ΠΙΕΣΗΣ

1 atm → 1 bar  
 1 bar → 0,1 Mpa  
 1 bar → 14,5 PSI  
 1 Mpa → 10 bar  
 1 Mpa → 145 PSI

## ΜΕΤΑΤΡΟΠΕΣ ΟΓΚΟΥ ΡΟΗΣ

1 m<sup>3</sup>/h → 1000 lt/h  
 1 m<sup>3</sup>/h → 16,6 lt/min  
 10 lt/min → 0,6 m<sup>3</sup>/h

## ΜΕΤΑΤΡΟΠΕΣ ΜΗΚΟΥΣ

1 cm → 0,4 inch  
 1 inch → 2,54 cm





## **ΑΓΡΟΜΕΞ Α.Ε.Β.Ε**

Εθνικής Αντιστάσεως, Αυλώνας Αττικής 19011

---

### **Επικοινωνία :**

Τηλ.: 22950 42951 - 7

Φαξ: 22950 42960

Email: [info@agromex.gr](mailto:info@agromex.gr)

Site: [www.agromex.gr](http://www.agromex.gr)